

eldes®

ESIM384

GSM СИСТЕМА ОХРАНЫ И КОНТРОЛЯ

РУКОВОДСТВО ПО МОНТАЖУ

Руководство по монтажу v1.4

Действительно для ESIM384 v01.00 и выше

Информация по безопасности

Чтобы гарантировать вашу безопасность и безопасность окружающих, прочитайте эти правила:

- Система по охране, контролю и управлению приборами ESIM384 (далее - охранная система, система или устройство) имеет встроенный радиопередатчик, работающий в сетях GSM850/900/1800/1900.
- НЕ ИСПОЛЬЗОВАТЬ систему там, где она может создать помехи или угрозу.
- НЕ МОНТИРОВАТЬ систему возле медицинских приборов и аппаратуры.
- НЕ ИСПОЛЬЗОВАТЬ систему в местах, где может произойти взрыв.
- Система НЕ ЗАЩИЩЕНА от влаги, химических и механических воздействий.
- НЕ РЕМОНТИРУЙТЕ систему сами.
- Наклейка обозначения системы находится на нижней стороне устройства.



Система ESIM384 является устройством с ограниченной зоной доступа. Устанавливать или ремонтировать систему может лицо, имеющее знания об общих требованиях по безопасности и достаточную квалификацию для проведения работ.



Система питается от основного источника питания 16-24В ~50/60Гц 1.5А макс. переменного тока или 18-24В $\overline{\text{---}}$ 1.5А макс. постоянного тока. Источник питания должен соответствовать требованиям стандарта LST EN 60950 1 и иметь простой доступ. При подключении источника питания к системе, замена полюсов клемм местами не имеет какого-либо эффекта.



Каждое подключенное к системе ESIM384 устройство (компьютер, датчики, реле и т.д.), должно соответствовать требованиям стандарта LST EN 60950-1.



Внешний источник питания системы, в помещении установки, может быть подключен только к сети переменного тока, имеющей автоматическую защиту с полностью размыкающейся электрической цепью. Автоматическая защита должна сработать от короткого замыкания или повышенных токов, и иметь двухполярное устройство отключения, которое размыкает цепь. Между контактами прерванной цепи должен быть зазор не менее 3 мм., а ток отключения должен равняться 5А.

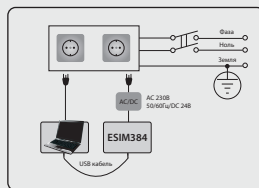

Перед началом работ по установке или монтажу, необходимо Выключить внешнее питание устройства и резервный аккумулятор. Запрещается прикасаться к прибору или проводить работы во время грозы.



Резервный аккумулятор должен быть подключен через такое соединение, отсоединив которое был бы отключен один из полюсов аккумулятора. Положительные и отрицательные клеммы аккумулятора следует подключать аккуратно. НЕЛЬЗЯ менять местами полюса клемм.



Не использовать неправильный тип аккумулятора во избежание возможного пожара или взрыва.



Полное отключение прибора выполняется, отключив внешнее двухполярное устройство источника электропитания и отключив резервный аккумулятор.



Тип предохранителя F1 - Slow Blown 3А. Нельзя заменять сгоревший предохранитель другим типом, нежели установлен производителем.



Если вы используете компьютер I класса защиты для настройки параметров, он должен быть заземлен.

Содержание

1. ОБЩАЯ ИНФОРМАЦИЯ	8
1.1. Применение	8
1.2. Обзор Совместимых Устройств.....	8
1.3. Заводские Параметры и Способы Конфигурации Параметров	8
2. ТЕХНИЧЕСКАЯ СПЕЦИФИКАЦИЯ	17
2.1. Электрические и механические характеристики	17
2.2. Назначение основных узлов, контактов и индикаторов LED	18
2.3. Схемы Подключения	19
3. УСТАНОВКА	25
4. ОБЩАЯ ИНФОРМАЦИЯ	29
5. МЕТОДЫ КОНФИГУРАЦИИ	30
5.1. SMS Сообщения.....	30
5.2. Сенсорная Клавиатура ЕКВ2.....	30
5.3. ЕКВ3/ЕКВ3W/ЕКВ4LED Клавиатура.....	31
5.4. Программное обеспечение <i>ELDES Utility</i>	31
6. ПАРОЛЬ SMS И КОД ИНСТАЛЛЯТОРА	32
7. МНОГОЯЗЫКОВАЯ ПОДДЕРЖКА	34
8. ТЕЛЕФОННЫЕ НОМЕРА ПОЛЬЗОВАТЕЛЕЙ	35
8.1. Имена Телефонных Номеров Пользователей	36
8.2. Доступ к удаленной конфигурации системы с любого телефонного номера.....	36
9. ДАТА И ВРЕМЯ	38
9.1. Автоматическая Синхронизация Даты и Времени	38
10. КОДЫ ПОЛЬЗОВАТЕЛЯ И ХОЗЯИНА	39
10.1. Имена Кодов Хозяина и Пользователя	41
11. КЛЮЧИ iBUTTON	42
11.1. Добавление и Удаление Ключей iButton.....	42
11.2. Имена Ключей Button	43
12. ПОСТАНОВКА И СНЯТИЕ С ОХРАНЫ	44
12.1. Бесплатный Телефонный Звонок.....	44
12.2. SMS Сообщение.....	45
12.3. Клавиатура ЕКВ2 и Код Пользователя/Хозяина	46
12.4. Клавиатура ЕКВ3 и Код Пользователя/Хозяина.....	48
12.5. Клавиатура ЕКВ3W/ЕКВ4 И Код Пользователя и Хозяина	50
12.6. Ключ iButton	52
12.7. Беспроводной Радиобрелок ЕWK2	53
12.8. Постановка-Снятие По Зоне	54
12.9. Автоматическая Постановка/Снятие при помощи Планировщика	54
12.10. Отключение и Включение Оповещений о Постановке/Снятии Охраны	54
13. ЗАДЕРЖКА НА ВХОД И ВЫХОД	56
14. ЗОНЫ	58
14.1. Нумерация зон	58
14.2. Расширение Зон	58
14.3. Режим 8 Зон	58
14.4. Режим АТЗ (Режим Удвоения Зон)	59
14.5. Определения Типов Зон	60
14.6. Атрибуты Зон	61
14.7. Блокировка и Активация Зон	64
14.8. Имена Зон.....	64
14.9. Отключение и Включение Зон.....	65
14.10. Показать Статус Зоны.....	66
15. РЕЖИМ НОЧНОЙ	67
16. ТАМПЕРЫ	68
16.1. Имена Тамперов.....	69
17. ИНДИКАЦИЯ ТРЕВОГ И УВЕДОМЛЕНИЯ ДЛЯ ПОЛЬЗОВАТЕЛЯ	70
17.1. Включение и Отключения Оповещений о Тревоге.....	72
17.2. Аудио Файлы	73
18. ПРОГРАММИРУЕМЫЕ (ПГМ) ВЫХОДЫ	74

18.1.	Нумерация ПГМ Выходов	74
18.2.	Расширение ПГМ Выходов	74
18.3.	Имена ПГМ Выходов	75
18.4.	Деактивация и Активация ПГМ Выходов	75
18.5.	Включение и Выключение ПГМ Выходов	75
18.6.	Управление ПГМ Выходами Событием и Планировщиком	77
18.7.	Определение Типа Беспроводного ПГМ Выхода	78
19.	БЕСПРОВОДНЫЕ УСТРОЙСТВА	79
19.1.	Добавление, Удаление и Замена Беспроводных Устройств	79
19.2.	Информация о Беспроводном Устройстве	80
19.3.	Мониторинг Статуса беспроводного Сигнала	81
19.4.	Отключение и Включение Сирены При Потере Сигнала	82
19.5.	Беспроводная LED клавиатура EKB3W/EWKБ4	83
19.6.	EWK2 - Беспроводной Ретранслятор	84
19.7.	EWK1/EWK1CO - Беспроводной Дымовой/СО Датчик	86
19.8.	EW2 Беспроводной Модуль Расширения Зон и ПГМ Выходов	87
19.9.	EWK1 - Беспроводная Розетка	88
19.10.	Обзор беспроводной сенсорной клавиатуры EWKБ5	89
20.	СИРЕНА/ЗУММЕР	100
20.1.	Мониторинг Статуса Выхода Сирены	101
20.2.	Сигнал Сирены	101
20.3.	Сигнал сирены в режиме Ночной	102
20.4.	Индикация Беспроводной Уличной Сирены EWS2	102
20.5.	Индикация Беспроводной Внутренней Сирены EWS3	103
21.	РЕЗЕРВНАЯ БАТАРЕЯ, МОНИТОРИНГ СТАТУСА ОСНОВНОГО ПИТАНИЯ И ПАМЯТЬ	104
21.1.	Мониторинг Статуса Резервной Батареи	104
21.2.	Мониторинг Состояния Основного Питания	106
21.3.	Память	107
22.	GSM ПОДКЛЮЧЕНИЕ И МОНИТОРИНГ СОСТОЯНИЯ АНТЕННЫ	108
22.1.	Мониторинг Состояния GSM Соединения	108
22.2.	Мониторинг Статуса GSM Антенны	109
23.	РАЗДЕЛЫ	110
23.1.	Раздел Зоны	110
23.2.	Раздел Телефонного Номера Пользователя	110
23.3.	Раздел Клавиатуры и Переключение Раздела Клавиатуры	111
23.4.	Раздел Кода Пользователя/Хозяина	112
23.5.	Раздел ключа iButton	113
23.6.	Раздел Беспроводного Радиобрелка EWK2/EWK2A	113
24.	ДАТЧИКИ ТЕМПЕРАТУРЫ	114
24.1.	Добавление, Удаление и Замена Температурных Датчиков	114
24.2.	Основной и Дополнительный Температурные Датчики	115
24.3.	Установка Минимального и Максимального Предела Температуры. SMS Сообщение о Температуре	116
24.4.	Имена Температурных Датчиков	118
25.	УДАЛЕННОЕ ПРОСЛУШИВАНИЕ	119
25.	СИСТЕМНАЯ ИНФОРМАЦИЯ. ТЕСТ-СООБЩЕНИЕ	120
25.1.	Периодические Тест-сообщения	120
26.	СИСТЕМНЫЕ ОПОВЕЩЕНИЯ	122
26.1.	Ограничения Отправки SMS Сообщений	131
26.2.	Номер SMSC (номер SMS центра)	131
26.3.	Пересылка SMS	131
27.	ЖУРНАЛ СОБЫТИЙ И ТРЕВОГ	132
27.1.	Журнал Событий	132
27.2.	Журнал Тревог	133
28.	ИНДИКАЦИЯ ПРОБЛЕМ	134
29.	СТАНЦИЯ МОНИТОРИНГА	136
29.1.	Сообщения Данных - События	137
29.2.	Каналы Связи	142
30.	ФУНКЦИЯ DUAL-SIM	155
30.1.	Отключено	155
30.2.	Автоматический режим	155
30.3.	Режим Вручную	155

31. ПРОВОДНЫЕ УСТРОЙСТВА	157
31.1. Интерфейс RS485	157
31.3. Интерфейс Модулей	165
32. РЕЖИМ ОБСЛУЖИВАНИЯ	166
33. УДАЛЕННАЯ ПЕРЕЗАГРУЗКА СИСТЕМЫ	166
34. ELDES CLOUD SERVICES.....	167
35. ТЕХНИЧЕСКАЯ ПОДДЕРЖКА.....	168
35.1. Поиск и устранение неисправностей.....	168
35.2. Восстановление параметров производителя	168
35.3. Обновление прошивки локально через USB кабель	168
35.4. Как обновить прошивку удаленно через GPRS соединение	169
35.5. Часто Задаваемые Вопросы.....	169
36. ПОДДЕРЖИВАЕМЫЕ УСТРОЙСТВА	171
37. СЛОВАРЬ - ПРИЛОЖЕНИЕ НР. 1	174
38. КОМАНДЫ ЕКВЗ/ЕКВЗW/ЕWKВ4 - ПРИЛОЖЕНИЕ НР. 2	176
39. SMS КОМАНДЫ - ПРИЛОЖЕНИЕ НР. 3	187
40. УСТАНОВКА РАДИО СИСТЕМ И ПРОХОДИМОСТЬ СИГНАЛА- ПРИЛОЖЕНИЕ НР. 4	190

ПОЛЬЗОВАТЕЛЬСКИЕ УСЛОВИЯ

Следующие постановления и условия регламентируют использование устройства ESIM384 и содержат особо важную информацию об ограничениях в связи с использованием и предназначением товара, а также информацию об ограничениях ответственности производителя. Пожалуйста, внимательно прочтите постановления и условия. Более подробную информацию вы найдете на страничке eldesalarms.com

ТЕХНИЧЕСКАЯ ПОДДЕРЖКА

Для того, чтобы обеспечить длительную и надлежащую функциональность устройства ESIM384, а также непрерывность предназначенных ему услуг, Пользователь несет ответственность за: (I) правильную установку изделия; (II) за постоянное электроснабжение. Если Вы столкнетесь с трудностями монтажа или последующего использования системы, свяжитесь с дистрибьютором или поставщиком "ELDES, UAB" вашего региона/страны. Более подробную информацию вы найдете на страничке eldesalarms.com

ГАРАНТИЙНЫЕ ПРОЦЕДУРЫ

Гарантийное и послегарантийное обслуживание можно получить, обратившись к системному интегратору, поставщику/розничному торговцу/представителю электронной розничной торговли или дистрибьютору, у которого покупатель приобрел товар. Для того, чтобы воспользоваться соответствующими услугами гарантийных процедур, покупатель обязан предоставить подтверждение факта покупки товара и его серийный номер. Возвращение поврежденного товара должно строго соответствовать пути его первоначального приобретения, а также покупатель должен упаковать товар надлежащим образом, во избежание дополнительного повреждения товара во время его транспортировки.

ГАРАНТИЙНЫЙ СРОК

"ELDES, UAB" предоставляет ограниченную гарантию своей продукции лишь первоначальному покупателю (субъекту или организации), который приобрел товар у официального дистрибьютора, розничного торговца или у самой компании "ELDES, UAB". Гарантия действительна только в случае неисправности устройства и его частей, при использовании в предусмотренной среде в течение 24 месяцев (Гарантийный срок) от даты доставки компанией "ELDES, UAB". В список гарантийных обязанностей не включены дополнительные материалы (составные части, требующие регулярной замены в работе системы - элементы питания (батареи)), держатели и корпуса. Гарантия действует в том случае, если система использовалась по назначению (придерживаясь всех указаний, описанных в руководстве по эксплуатации и в соответствии с указанными рабочими условиями). Гарантия недействительна, если система была повреждена механически, химически, от чрезмерной влаги, от жидкостей, от коррозии, от экстремальной окружающей среды или других форс-мажорных обстоятельств. В случае повреждения аппаратного обеспечения и оповещения о данном происшествии в течение гарантийного срока, компания может по своему усмотрению (а) бесплатно предоставить ремонт аппаратного обеспечения, во время которого будут использованы новые или переработанные детали, либо (b) заменить испорченный продукт новым или изготовленным из новых/ пригодных к эксплуатации использованных деталей продуктом, который по крайней мере соответствует функциональности изначально приобретенного изделия, или же (c) возместит стоимость данного товара.

ОГРАНИЧЕНИЕ ОТВЕТСТВЕННОСТИ

Покупатель согласен, что система уменьшает риск пожара, ограбления и др. опасностей, но она не является гарантией того, что эти события не произойдут. "ELDES, UAB" не берёт на себя ответственность за прямой и непрямой вред или ущерб, а также за не полученный доход во время пользования системой. Помимо этого, "ELDES, UAB" также не берет ответственности за прямой или косвенный ущерб или повреждение, за недополученный доход используя систему, включая те случаи, когда ущерб исходит из вышеперечисленных опасностей, когда из-за поломки или неполадка пользователь не был своевременно осведомлен о возникшей опасности. В любом случае, "ELDES, UAB" несёт ответственность, на сколько это разрешает действующий закон, не превышающую стоимость приобретенного продукта.

ЗАКОН ЗАЩИТЫ ПРАВ ПОТРЕБИТЕЛЕЙ

ДЛЯ ПОТРЕБИТЕЛЕЙ, ПОДПАДАЮЩИХ ПОД ДЕЙСТВИЕ ЗАКОНА О ЗАЩИТЕ ПРАВ ПОТРЕБИТЕЛЕЙ ИЛИ ПРАВИЛ ПРОДАЖ В СТРАНЕ ПОКУПКИ ИЛИ В СТРАНЕ ПРОЖИВАНИЯ, ЕСЛИ ОНИ ОТЛИЧАЮТСЯ, **КОМПЕНСАЦИОННЫЕ ВЫПЛАТЫ, ПРЕДОСТАВЛЯЕМЫЕ ПО ЭТОЙ ГАРАНТИИ, ЯВЛЯЮТСЯ ДОПОЛНИТЕЛЬНЫМИ КО ВСЕМ ПРАВАМ И СРЕДСТВАМ ЮРИДИЧЕСКОЙ ЗАЩИТЫ, ПЕРЕДАВАЕМЫМ ПО ЗАКОНАМ И ПРАВИЛАМ ЗАЩИТЫ ПРАВ ПОТРЕБИТЕЛЕЙ.** Эта гарантия предоставляет вам определенные юридические права; вы можете также обладать другими правами, которые зависят от страны, штата и региона.

ИНФОРМАЦИЯ О РАЗМЕЩЕНИИ И ПЕРЕРАБОТКЕ



По директивам WEEE (касательно отходов электрического и электронного оборудования), знак перечеркнутого мусорного ящика колёсами обозначает, что изделие, неподходящее для употребления, надо сдавать на переработку отдельно от остального мусора. В целях безопасности людей и/или окружающей среды, данный продукт принадлежит переработке по установленным правилам. Дополнительную информацию о надлежащей переработке можно получить, обратившись к дистрибьютору или местному учреждению, ответственному за переработку мусора.

Состав Упаковки

Количество	Элемент
1	ESIM384.....1
2	SMA антенна.....2
3	Провод подключения резервной батареи.....1
4	Руководство пользователя.....1
5	Резистор 5,6kΩ.....16
6	Резистор 3,3kΩ.....8
7	Пластиковые стойки.....4

Перечисленные элементы опциональны (продаются отдельно) и не входят в состав упаковки: зуммер.

О Руководстве По Монтажу

В этом документе описывается система ESIM384, по охране, контролю и управлению приборами, её установка и эксплуатация. Перед началом пользования обязательно прочитайте руководство по монтажу.

Copyright © "ELDES, UAB", 2019. Все права защищены.

Строго запрещается копировать и распространять информацию, находящуюся в этом документе, а также передавать ее третьим лицам без заранее согласованного письменного согласия, полученного от "ELDES, UAB". "ELDES, UAB" оставляет за собой право усовершенствовать или менять любые в документе описанные изделия, а также и сам документ без предварительного предупреждения. "ELDES, UAB" декларирует, что GSM система охраны и управления ESIM384 соответствует основным требованиям директивы 1999/5/EC. Ее декларацию соответствия можно найти на страничке в Интернете: eldesalarms.com



1. ОБЩАЯ ИНФОРМАЦИЯ

1.1. Применение

ESIM384 – охранный система на основе микроконтроллера, предназначенная для охраны жилых помещений, дачных домиков, гаражей и др. помещений, контроля и управления электрическими приборами через GSM/GPRS сеть. ESIM384 можно использовать как систему интерком связи.

Способы применения системы:

- Охрана имущества;
- Аварийный выключатель;
- Термостат, контроль обогрева и кондиционера воздуха, мониторинг температуры;
- Контроль освещения, полива газона, котла и других электроприборов при помощи SMS сообщений;
- Оповещение о состоянии основного 230В питания при помощи SMS сообщения;

1.2. Обзор Совместимых Устройств

Проводные Устройства		
Устройство	Описание	Макс. кол-во подключаемых устройств
EKB2	LCD клавиатура	4*
EKB3	LED клавиатура	4*
EA1	Аудио модуль с разъемом 3,5 мм.	1**
EA2	Аудио модуль с усилителем 1W 8Ω	1**
EPGM1	Модуль расширения на 16 зон и 2 ПГМ выхода	2
ELAN3-ALARM	Ethernet коммуникатор	1
EPGM8	Модуль расширения на 8 ПГМ выходов	1**
Беспроводные Устройства		
Устройство	Описание	Макс. кол-во подключаемых устройств
EW2	Беспроводной модуль расширения 2 зон и 2 ПГМ выходов	32****
EWP2/EWP3	Беспроводной ИК датчик движения	64***
EW2D/EWD3	Беспроводной магнитоконтактный датчик/датчик вибрации/датчик протечки воды	64***
EWK2****	Беспроводной брелок с 4 кнопками	5/16**** (в зависимости от конфигурации)
EWK2A****	Беспроводной брелок с 1 кнопкой (тревожная кнопка)	16
EWS2	Беспроводная уличная сирена	8***
EWS3	Беспроводная внутренняя сирена	8***
EKB3W/EWKB4	Беспроводная LED клавиатура	4***
EWKB5	Беспроводная сенсорная клавиатура	2
EWF1/EWF1CO	Беспроводной дымовой датчик/датчик детекции угарного газа (CO)	64***
EW2R	Беспроводной ретранслятор сигнала	4***
EWM1	Беспроводная розетка	32***

* - Поддерживаются различные комбинации клавиатур EKB2 и EKB3. Общее количество подключаемых клавиатур - до 4.

** - К одному устройству можно подключить только 1 из данных модулей, и только если в устройстве ESIM384 присутствуют разъемы для модуля.

*** - Поддерживаются различные комбинации беспроводных устройств. Общее количество подключаемых беспроводных устройств - 64.

**** - Поддерживаются различные комбинации брелоков EWK2 и EWK2A. Общее количество брелоков в комбинации - 5.

***** - EW2 создает 4 беспроводные зоны, соответственно, максимальное количество подключаемых устройств EW2 - 32, если в конфигурации системы нет клавиатурных, EPGM1 или виртуальных зон.

1.3. Заводские Параметры и Способы Конфигурации Параметров

Параметр	Значение По Умолчанию	Способы Конфигурации:			
		SMS	EKB2	EKB3/ EKB3W/ EWK2A	Eldes Utility
Имя Польз. 1... 10	Недоступно				✓
Телефонный номер Польз. 1... 10	Недоступно	✓	✓	✓	✓
Раздел Польз. 1... 10	Раздел 1		✓	✓	✓
Звонок при тревоге Польз. 1... 10	Включено		✓	✓	✓
Разрешить доступ к удаленной конфигурации системы с любого телефонного номера	Отключено	✓	✓	✓	✓
Пароль SMS	0000	✓	✓	✓	✓
Язык SMS	В зависимости от прошивки				
Имя Раздела 1	Раздел 1				✓
Имя Раздела 2	Раздел 2				✓
Имя Раздела 3	Раздел 3				✓
Имя Раздела 4	Раздел 4				✓
Задержка на выход - Раздел 1... 4	15 секунд	✓	✓	✓	✓
Пропажа GSM сигнала - задержка	180 секунд				✓
Пропажа GSM сигнала - активировать выход	Недоступно				✓
Управление двумя SIM картами - переключение SIM	Отключено				✓
Управление двумя SIM картами - поиск оператора	3 попытки				✓
Управление двумя SIM картами - отправлять SMS/звонить через	Используемая SIM карта				✓

Основные Параметры

Параметр	Значение По Умолчанию	Способы Конфигурации:			
		SMS	EKB2	EKB3/EKB3W/ EWKB4	Eldes Utility
Пароли/Коды					
Код инсталлятора	1470		✓	✓	✓
Код под принуждением	Недоступно		✓	✓	✓
Код ГБР	Недоступно		✓	✓	✓
Формат паролей/кодов	4-значный				✓
Дополнительный запрос кода хозяина при конфигурации через клавиатуру/прог. обеспечение	Отключено				✓
Код хозяина	1111		✓	✓	✓
Код хозяина имя	Недоступно				✓
Раздел кода хозяина	Раздел 1, Раздел 2, Раздел 3, Раздел 4		✓	✓	✓
Код польз. 2... 30	Недоступно		✓	✓	✓
Код польз. 2... 30 имя	Недоступно				✓
Раздел кода пользователя 2... 30	Раздел 1		✓	✓	✓
Ошибки					
Пропажа основного питания	Включено				✓
Низкий заряд АКБ	Включено				✓
АКБ неисправна или отсутствует	Включено				✓
АКБ неисправна	Включено				✓
Сирена неисправна	Включено				✓
Обнаружен подавитель радиосигнала	Включено				✓
Тревога тампера	Включено				✓
Не установлены Дата/Время	Включено				✓
Ошибка GSM связи	Включено				✓
Ошибка GSM антенны	Включено				✓
Ошибка беспроводной антенны	Включено				✓
Проблема внутренней связи	Включено				✓
Критический уровень СО	Включено				✓
Ошибка беспроводной розетки	Включено				✓
Низкий заряд батареи беспроводного устройства	Включено				✓
Проблема связи с ПЦН	Отключено				✓
Оповещения					
Постановка на охрану - Польз. 1.. 10	Включено		✓	✓	✓
Постановка на охрану - Отчет о доставке SMS	Включено		✓	✓	✓
Снятие с охраны - Польз. 1.. 10	Включено		✓	✓	✓
Снятие с охраны - Отчет о доставке SMS	Включено		✓	✓	✓
Общая тревога - Польз. 1.. 10	Включено		✓	✓	✓
Общая тревога - Отчет о доставке SMS	Включено		✓	✓	✓
Пропажа/Восстановление основного питания - Польз. 1.. 10	Включено		✓	✓	✓
Пропажа/Восстановление основного питания - Отчет о доставке SMS	Включено		✓	✓	✓
АКБ неисправна - Польз. 1.. 10	Включено		✓	✓	✓
АКБ неисправна - Отчет о доставке SMS	Включено		✓	✓	✓
АКБ неисправна или отсутствует - Польз. 1.. 10	Включено		✓	✓	✓
АКБ неисправна или отсутствует - Отчет о доставке SMS	Включено		✓	✓	✓
Низкий заряд АКБ - Польз. 1.. 10	Включено		✓	✓	✓
Низкий заряд АКБ - Отчет о доставке SMS	Включено		✓	✓	✓
Ошибка/Восстановление сирены - Польз. 1.. 10	Отключено		✓	✓	✓
Ошибка/Восстановление сирены - Отчет о доставке SMS	Отключено		✓	✓	✓
Обнаружен подавитель радиосигнала - Польз. 1.. 10	Отключено		✓	✓	✓
Обнаруж. подавитель радиосигнала - Отчет о доставке SMS	Отключено		✓	✓	✓
Не установлены Дата/Время - Польз. 1.. 10	Отключено		✓	✓	✓
Не установлены Дата/Время - Отчет о доставке SMS	Отключено		✓	✓	✓
Ошибка GSM соединения - Польз. 1.. 10	Отключено		✓	✓	✓
Ошибка GSM соединения - Отчет о доставке SMS	Отключено		✓	✓	✓
Ошибка/Восстановление GSM антенны - Польз. 1.. 10	Отключено		✓	✓	✓
Ошибка/восст. GSM антенны - Отчет о доставке SMS	Отключено		✓	✓	✓
Тревога/Восстановление тампера - Польз. 1.. 10	Включено		✓	✓	✓
Тревога/Восстановление тампера - Отчет о доставке SMS	Включено		✓	✓	✓

Проблема/Восстановление внутренней связи - Польз. 1.. 10	Включено		✓	✓	✓
Проблема/Восстановление внутренней связи - Отчет о доставке SMS	Включено		✓	✓	✓
Инфо. о температуре - Польз. 1.. 10	Включено		✓	✓	✓
Инфо. о температуре - Отчет о доставке SMS	Включено		✓	✓	✓
Старт системы - Польз. 1.. 10	Включено		✓	✓	✓
Старт системы - Отчет о доставке SMS	Включено		✓	✓	✓
Периодическая инфо. - Польз. 1.. 10	Включено		✓	✓	✓
Периодическая инфо. - Отчет о доставке SMS	Включено		✓	✓	✓
Пропаж беспроводного сигнала - Польз. 1.. 10	Включено		✓	✓	✓
Пропаж беспроводного сигнала - Отчет о доставке SMS	Включено		✓	✓	✓
Постановка невозможна - Польз. 1.. 10	Включено		✓	✓	✓
Постановка невозможна - Отчет о доставке SMS	Включено		✓	✓	✓
Блокировка зоны - Польз. 1.. 10	Включено		✓	✓	✓
Блокировка зоны - Отчет о доставке SMS	Включено		✓	✓	✓
Критический уровень CO - Польз. 1.. 10	Включено		✓	✓	✓
Критический уровень CO - Отчет о доставке SMS	Включено		✓	✓	✓
Проблема/Восст. Радио связи EWM1 - Польз. 1.. 10	Отключено			✓	✓
Проблема/Восст. Радио связи EWM1 - Отчет о доставке SMS	Отключено			✓	✓
Нарушена зона отчет/управление - Польз. 1.. 10	Включено		✓	✓	✓
Нарушена зона отчет/управление - Отчет о доставке SMS	Включено		✓	✓	✓
Пересылка SMS - Польз. 1.. 10	Включено		✓	✓	✓
Пересылка SMS - Отчет о доставке SMS	Включено		✓	✓	✓
Проблема беспроводной связи - Польз. 1.. 10	Отключено			✓	✓
Проблема беспроводной связи - Отчет о доставке SMS	Отключено			✓	✓
Проблема связи с ПЦН - Польз. 1.. 10	Отключено				✓
Проблема связи с ПЦН - - Отчет о доставке SMS	Отключено				✓
Отправка всем польз. одновременно - все оповещения	Отключено		✓	✓	✓
Синхронизация времени					
Синхронизация времени	Отключено				✓
Телефонный номер вставленной SIM карты	Недоступно				✓
Частота синхронизации	30 дней				✓
Журнал событий					
Журнал событий	Включен		✓	✓	✓
Зоны					
Параметр	Значение По Умолчанию	Способы Конфигурации:			
		SMS	EKB2	EKB3/EKB3W/ EKB4	Eldes Utility
На борту					
Z1... Z8 имя зоны	Зона1... Зона8	✓			✓
Z1 тип	Задержка		✓	✓	✓
Z1... Z8 статус зоны	Включено	✓	✓	✓	✓
Z1... Z8 тип	Мгновенная		✓	✓	✓
Z1... Z8 задержка, мс	800 миллисекунд				✓
Z1... Z8 – Ночной	Отключено		✓	✓	✓
Z1... Z8 – Под принуждением	Отключено		✓	✓	✓
Z1... Z8 Имя тампера	Тампер1... Тампер8				✓
Зона с задержкой – задержка на вход	15 секунд	✓	✓	✓	✓
Z1... Z8 раздел	Раздел 1		✓	✓	✓
Z1... Z8 – Общая	Отключено				✓
Z1... Z8 – аудио дорожка	Недоступно				✓
Z1... Z8 – счетчик тревог до блокировки	0				✓
Подтвердить тревогу по зоне	Недоступно				✓
Таймаут подтверждения	20 секунд				✓
Статус тампера 1... 8	Включено				✓
Входная становится Мгновенной в режиме Ночной	Отключено				✓
Звонок	Включено		✓	✓	✓
ATZ режим	Отключено		✓	✓	✓
Постановка/снятие по зоне No1... No4	Недоступно		✓	✓	✓
Тип подключения зоны Z1... Z8	Тип 1		✓	✓	✓
EPGM1 Модуль					
Имя зоны	Зона X	✓			✓
Статус зоны	Включено	✓	✓	✓	✓

Тип	Мгновенная		✓	✓	✓
Задержка, мс	800 миллисекунд				✓
Ночной	Отключено		✓	✓	✓
Под принуждением	Отключено		✓	✓	✓
Имя тампера	Тампер X				✓
Зона с задержкой - задержка на вход	15 секунд		✓	✓	✓
Раздел	Раздел 1		✓	✓	✓
Общая	Отключено				✓
Аудио дорожка	Недоступно				✓
Счетчик тревог до блокировки	0				✓
Подтверждение тревоги по зоне	Недоступно				✓
Таймаут подтверждения	20 секунд				✓
Статус тампера	Включено				✓
Тип подключения зон для всех EPGM1 зон	Тип 1				✓

Беспроводные Устройства

Имя зоны	Зона X	✓			✓
Статус зоны	Включено	✓	✓	✓	✓
Тип	В зависимости от модели подключенного беспроводного устройства		✓	✓	✓
Ночной	Отключено		✓	✓	✓
Под принуждением	Отключено		✓	✓	✓
Имя тампера	Тампер X				✓
Зона с задержкой - задержка на вход	15 секунд		✓	✓	✓
Раздел	Раздел 1		✓	✓	✓
Общая	Отключено				✓
Аудио дорожка	Недоступно				✓
Счетчик тревог до блокировки	0				✓
Подтверждение тревоги по зоне	Недоступно				✓
Таймаут подтверждения	20 секунд				✓
Статус тампера	Включено				✓

Клавиатуры

Имя зоны	Зона X	✓			✓
Статус зоны	Отключено	✓	✓	✓	✓
Тип	Мгновенная		✓	✓	✓
Ночной	Отключено		✓	✓	✓
Под принуждением	Отключено		✓	✓	✓
Имя тампера	Тампер X				✓
Зона с задержкой - задержка на вход	15 секунд		✓	✓	✓
Раздел	Раздел 1		✓	✓	✓
Общая	Отключено				✓
Аудио дорожка	Недоступно				✓
Счетчик тревог до блокировки	0				✓
Подтверждение тревоги по зоне	Недоступно				✓
Таймаут подтверждения	20 секунд				✓
Статус тампера	Включено				✓

Виртуальные Зоны

Имя зоны	Зона X				✓
Статус зоны	Отключено			✓	✓
Тип	Мгновенная			✓	✓
Ночной	Отключено			✓	✓
Зона с задержкой - задержка на вход	15 секунд			✓	✓
Раздел	Раздел 1			✓	✓
Общая	Отключено				✓
Счетчик тревог до блокировки	0				✓
Подтверждение тревоги по зоне	Недоступно				✓
Таймаут подтверждения	20 секунд				✓
Статус тампера	Включено				✓

ПГМ Выходы					
Параметр	Значение По Умолчанию	Способы конфигурации:			
		SMS	EKB2	EKB3/EKB3W/ EKB4	Eldes Utility
На борту					
C1...C4 выход имя	Controll1... Controll4	✓			✓
Состояние выхода C1... C4	ВыКЛ	✓	✓	✓	✓
Статус выхода C1... C4	Включено				✓
Использование модуля EPGM8	Отключено		✓	✓	✓
EPGM1 Модуль					
Имя выхода	ControllX	✓			✓
Состояние	ВыКЛ	✓	✓	✓	✓
Статус	Отключено				✓
Беспроводные Устройства					
Имя выхода	ControllX	✓			✓
Тип	Зависит от модели подкл. беспроводн. у-ва				✓
Состояние	ВыКЛ	✓	✓	✓	✓
Статус	Отключено				✓
Параметры ПЦН					
Параметр	Значение По Умолчанию	Способы конфигурации:			
		SMS	EKB2	EKB3/EKB3W/ EKB4	Eldes Utility
Управление					
Режим ПЦН	Отключено	✓	✓	✓	✓
Учетная запись	9999		✓	✓	✓
GSM и SMS – попытки	3		✓	✓	✓
GSM и SMS – Тел. номер 1... 3	Недоступно		✓	✓	✓
PSTN – Воспринимать PSTN звонок как звонок польз.	Отключено				✓
PSTN – попытки	3		✓	✓	✓
PSTN – Тел. номер 1... 3	Недоступно		✓	✓	✓
CSD – попытки	3		✓	✓	✓
CSD – Тел. номер 1... 5	Недоступно		✓	✓	✓
Параллельная передача данных через сеть IP	Отключено		✓	✓	✓
IP сервер 1... 3 – IP попытки	3		✓	✓	✓
IP сервер 1... 3 – Тест. период	180 секунд		✓	✓	✓
IP сервер 1... 3 – протокол	UDP	✓	✓	✓	✓
IP сервер 1... 3 – учетная запись	9999		✓	✓	✓
IP сервер 1... 3 – ID номер	0000		✓	✓	✓
IP сервер 1... 3 – протокол связи	EGR100		✓	✓	✓
IP сервер 1... 3 – IP сервера	0.0.0.0	✓	✓	✓	✓
IP сервер 1... 3 – порт сервера	20000	✓	✓	✓	✓
IP сервер 1... 3 – шифрование	Отключено				✓
IP сервер 1... 3 – ключ шифрования	0000				✓
Каналы связи – основной	IP сервер 1 (GPRS)		✓	✓	✓
Каналы связи – резервный 1... 5	Недоступно		✓	✓	✓
Повтор после паузы	Недоступно				✓
Пауза после последней попытки связи	1200 секунд		✓	✓	✓
Параметры протокола SIA IP – шифрование	Отключено				✓
Параметры протокола SIA IP – ключ шифрования	0000				✓
Параметры протокола SIA IP – префикс уч. записи	Недоступно				✓
Параметры протокола SIA IP – Номер приемника	Недоступно				✓
Параметры протокола SIA IP – Исполыз. врем. метку	Включено				✓
Параметры протокола SIA IP – Contact ID пинг	Отключено				✓
Параметры протокола SIA IP – сообщение данных	Событие: 1602, раздел: 01, польз./зона: 000				✓
Сообщения данных					
Тревога/восстановление - код	130				✓
Тревога/восстановление - статус	Включено		✓	✓	✓
Нарушение/восстановление сети осн.питания - код	301				✓
Нарушение/восст. сети осн.питания - статус	Включено		✓	✓	✓
Постановка/снятие с охраны пользователем - код	401				✓
Постановка/снятие с охраны пользователем - статус	Включено		✓	✓	✓
Тестовое событие - код	602				✓
Тестовое событие - статус	Включено		✓	✓	✓
Ошибка АКБ - код	309				✓
Ошибка АКБ - статус	Включено		✓	✓	✓
Батарея разряжена или отсутствует - код	311				✓

Батарея разряжена или отсутствует - статус	Включено		✓	✓	✓
Тревога/восстановление тампера - код	144				✓
Тревога/восстановление тампера - статус	Включено		✓	✓	✓
Тревога/восст. Мгновенной тихой зоны - код	146				✓
Тревога/восст. Мгновенной тихой зоны - статус	Включено		✓	✓	✓
Kronos ping - код	602				✓
Kronos ping - статус	Включено		✓	✓	✓
Старт системы - код	900				✓
Старт системы - статус	Включено		✓	✓	✓
Тревога/восстановление 24ч. зоны - код	133				✓
Тревога/восстановление 24ч. зоны - статус	Включено		✓	✓	✓
Тревога/восстановление пожарной зоны - код	110				✓
Тревога/восстановление пожарной зоны - статус	Включено		✓	✓	✓
Низкое напряжение АКБ - код	302				✓
Низкое напряжение АКБ - статус	Включено		✓	✓	✓
Превышение температуры - код	158				✓
Превышение температуры - статус	Включено		✓	✓	✓
Падение температуры - код	159				✓
Падение температуры - статус	Включено		✓	✓	✓
Пропажа/восст. беспроводного сигнала - код	381				✓
Пропажа/восст. беспроводного сигнала - статус	Включено		✓	✓	✓
Снятие с охр. польз. (код под принуждением) - код	121				✓
Снятие с охраны польз. (код под принуждением) - статус	Включено		✓	✓	✓
Введен код ГБР - код	463				✓
Введен код ГБР - статус	Включено		✓	✓	✓
Постановка польз. (частичная постановка) - код	456				✓
Постановка польз. (частичная постановка) - статус	Включено		✓	✓	✓
Обнаружен подавитель радиосигнала - код	344				✓
Обнаружен подавитель радиосигнала - статус	Включено		✓	✓	✓
Ошибка/восстановление сирены - код	321				✓
Ошибка/восстановление сирены - статус	Отключено		✓	✓	✓
Не установлена дата/время - код	626				✓
Не установлена дата/время - статус	Включено		✓	✓	✓
Ошибка GSM связи - код	358				✓
Ошибка GSM связи - статус	Включено		✓	✓	✓
Ошибка/восстановление GSM/GPRS антенны - код	359				✓
Ошибка/восст. GSM/GPRS антенны - статус	Отключено		✓	✓	✓
Выключение системы - код	414				✓
Выключение системы - статус	Включено		✓	✓	✓
Проблема/восст. внутренней связи - код	330				✓
Проблема/восст. внутренней связи - статус	Включено		✓	✓	✓
Проблема IP связи - код	360				✓
Проблема IP связи - статус	Включено		✓	✓	✓
Блокировка зоны/ Активация блок. зоны - код	570				✓
Блокировка зоны/ Активация блок. зоны - статус	Включено		✓	✓	✓
Превышен срок службы СО датчика - код	380				✓
Превышен срок службы СО датчика - статус	Включено		✓	✓	✓
Критический уровень СО - код	162				✓
Критический уровень СО - статус	Включено		✓	✓	✓
Тревога/восст. зоны подтверждения - код	150				✓
Тревога/восст. зоны подтверждения - статус	Включено		✓	✓	✓
Постановка/снятие в режиме НОЧНОЙ - код	441				✓
Постановка/снятие в режиме НОЧНОЙ - статус	Включено		✓	✓	✓
Активирована конфигурация через удаленное подключение - код	412				✓
Активирована конфигурация через удаленное подключение - статус	Отключено		✓	✓	✓
Тревога/восстановление Тихой зоны - код	120				✓
Тревога/восстановление Тихой зоны - статус	Включено				✓
Автоматическая постановка/снятие с охраны - код	403				✓
Автоматическая постан./ снятие с охраны - статус	Включено				✓
Достигнут/Снят лимит отправки SMS - код	358				✓
Достигнут/Снят лимит отправки SMS - статус	Отключено				✓
Проблема связи с ПЦН - код	354				✓

Проблема связи с ПЦН - статус	Отключено				✓
Система					
Параметр	Значение по умолчанию	Способы конфигурации:			
		SMS	EKB2	EKB3/EKB3W/ EWKБ4	Eldes Utility
Управление ПГМ выходом 1... 16	Отключено				✓
Планировщик 1... 16	Отключено				✓
Дополнительные условия	Отключено				✓
Периферийные Устройства					
Параметр	Значение по умолчанию	Способы конфигурации:			
		SMS	EKB2	EKB3/EKB3W/ EWKБ4	Eldes Utility
Клавиатуры					
Клавиатура 1... 4 раздел	Раздел 1		✓	✓	✓
Показать постановку на клавиатуре	Отключено				✓
Переключение раздела клавиатуры	Отключено		✓	✓	✓
Режим EKB3	2 раздела				✓
Беспроводные клавиатуры - раздел	Раздел 1			✓	✓
Беспроводные клавиатуры - откл. подсветки, с.	10 секунд				✓
Беспроводные клавиатуры - зуммер	Отключено				✓
Сирены					
EWS2 LED	Включено		✓	✓	✓
Вкл. при пост./снятии	Отключено		✓	✓	✓
Включить сирену при пропаже РЧ датчика	Отключено		✓	✓	✓
Пожарный LED EWS3 вкл.	Отключено		✓	✓	✓
LED тревоги EWS3 вкл.	Отключено		✓	✓	✓
Сигнал включен при постановке в режиме НОЧНОЙ	Отключено		✓	✓	✓
Датчики Температуры					
Температурный датчик 1... 8 имя	Недоступно	✓			✓
Температурный датчик 1... 8 мин. температура	0	✓	✓	✓	✓
Температурный датчик 1... 8 макс. температура	0	✓	✓	✓	✓
Первый	No.1	✓	✓	✓	✓
Второй	No.2	✓	✓	✓	✓
Ключи iButton					
Ключ iButton имя	Недоступно				✓
Ключ iButton раздел	Раздел 1		✓	✓	✓
Разрешить добавление ключей	Отключено	✓	✓	✓	✓
Система					
Параметр	Значение по умолчанию	Способы конфигурации:			
		SMS	EKB2	EKB3/EKB3W/ EWKБ4	Eldes Utility
Управление					
Задержка при отключении осн. питания	30 секунд		✓	✓	✓
Задержка при восстановлении осн. питания	120 секунд		✓	✓	✓
Продолжительность тревоги	1 минута	✓	✓	✓	✓
РЧ канал	В зависимости от прошивки				✓
Настройка тест. сообщения	Каждый день в 11:00	✓	✓	✓	✓
Таймаут потери беспроводного устройства	Grade2				✓
Постановка на охрану запрещена после 20-минутной потери беспроводной связи	Отключено				✓
SMS Оповещения - Дневной предел	25				✓
SMS Оповещения - статус Дневного предела	Включено				✓
SMS Оповещения - Месячный предел	400				✓
SMS Оповещения - статус Месячного предела	Включено				✓
Громкость динамика	85		✓		✓
Настр. пересылки SMS - Пересылать все получ. SMS	Отключено				✓
Настройки пересылки SMS - Пересылать все полученные SMS от незарегистрированных польз.	Отключено				✓
Настр.пересылки SMS - Пересылать все получ. SMS от зарегистр. польз. с неверной командой/паролем	Отключено				✓

Настройки пересылки SMS - Пересылать все полученные SMS с указанного телефонного номера (статус)	Отключено				✓
Настройки пересылки SMS - Пересылать все полученные SMS с указанного телефонного номера (тел. номер)	Недоступно				✓
Режим обслуживания	Отключено	✓	✓	✓	✓
Cloud Services					
Cloud Services	Отключено	✓			✓
Адрес сервера	ss.eldes.lt	✓			✓
Порт	8082	✓			✓
Период пинга	180 секунд	✓			✓
Временная зона	Недоступно				✓
Настройки связи	Через сеть GPRS				✓
Параметры GPRS					
SIM1... SIM2 APN	Недоступно	✓			✓
SIM1... SIM2 имя	Недоступно	✓			✓
SIM1... SIM2 пароль	Недоступно	✓			✓
DNS1	Недоступно	✓	✓	✓	✓
DNS2	Недоступно	✓	✓	✓	✓
Параметры LAN					
DHCP	Отключено				✓
Адрес LAN IP	0.0.0.0				✓
Маска подсети	0.0.0.0				✓
Адрес шлюза	0.0.0.0				✓
Основной DNS сервер	0.0.0.0				✓
Вторичный DNS сервер	0.0.0.0				✓

2. ТЕХНИЧЕСКАЯ СПЕЦИФИКАЦИЯ

2.1. Электрические и механические характеристики

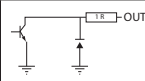
Электрические и механические характеристики	
Напряжение питания	16-24В 50/60 Гц ~1.5А макс / 18-24В — — — 1,5А макс
Употребляемый ток в дежурном режиме Без внешних устройств	До to 80мА
Рекомендуемое напряжение, емкость резервной батареи	12В; 1,3-7Ач
Рекомендуемый тип резервной батареи	Свинцово-кислотная
Максимальный ток заряда батареи	До 500мА
Время зарядки резервной батареи	До 30 часов для 7Ач батареи
Частота GSM модема	850/900/1800/1900МГц
Тип кабеля для подключения gsm антенны	Экранированный
Количество проводных зон	8 (в режиме ATZ: 16)
Номинальное сопротивление зоны	5,6кΩ (в режиме ATZ: 5,6кΩ и 3,3кΩ)
Количество проводных ПГМ выходов	4
Схема подключения ПГМ выходов	 <p>Выход с открытым коллектором. При включении выход соединяется с COM.</p>
Максимально коммутируемые значения ПГМ выхода	4 x 30В; 500мА;
BELL: выход сирены при активации	Соединяется с COM
BELL: максимальный ток выхода сирены	1 А
BELL: максимальная длина кабеля для подключения сирены	До 100 метров
BELL: тип кабеля для подключения сирены	Не экранированный
AUX: напряжение питания вспомогательного оборудования	13,8В DC
AUX: максимальный накопительный ток Вспомогательного оборудования и сирены	1,1 А
AUX: максимальная длина кабеля для Подключения вспомогательного оборудования	До 100 метров
AUX: тип кабеля для подключения вспомогательного оборудования	Не экранированный
BUZ: максимальный ток мини зуммера	150мА
BUZ: напряжение питания мини зуммера	5В DC
BUZ: тип кабеля для подключения мини зуммера	Не экранированный
Габариты	140x100x18мм
Диапазон рабочих температур	-20...+55°C
Поддерживаемая модель температурного сенсора	Maxim®/Dallas® DS18S20, DS18B20
Максимальное количество поддерживаемых температурных датчиков	8
DATA: максимальная длина кабеля для подключения 1-Wire®	До 30 метров
DATA: тип кабеля для подключения 1-Wire® соединения	Не экранированный
Поддерживаемая модель ключа iButton®	Maxim®/Dallas® DS1990A
Количество поддерживаемых ключей iButton®	16
Количество поддерживаемых клавиатур	4 x EKB2 / EKB3
Y/G: максимальная длина кабеля для RS485 соединения	До 100 метров
Y/G: тип кабеля для RS485 соединения	Не экранированный
Беспроводной диапазон	ISM868 / ISM915
Расстояние беспроводной связи	До 3000 м в открытой местности
Максимальное количество беспроводных устройств	64
Размер журнала событий	1024 событий
Максимальное количество охраняемых зон	144
Максимальное количество ПГМ выходов	48
Тип кабеля для подключения зон и ПГМ выходов	Не экранированный
Генерируемые значения PSTN линии	Напряжение: 48В; ток: 25мА; сопротивление: 270Ω
Виды связи	SMS, Голосовые звонки, GPRS сеть, CSD, PSTN, Ethernet через ELAN3-ALARM
Поддерживаемые протоколы	Ademco Contact ID, EGR100, Kronos, Cortex SMS, SIA IP
Влажность	0-90% RH @ 0... +40 °C (неконденсирующийся)

2.2. Назначение основных узлов, контактов и индикаторов LED

Основные Узлы	
GSM MODEM	Модем GSM сети 850/900/1800/1900 МГц
SIM CARD1	Слот/держатель для первой SIM карты
SIM CARD2	Слот/держатель для второй SIM карты
DEF	Контакты обнуления параметров
USB	Порт Mini USB
FUSE F1	3А Предохранитель
W-LESS ANT	Тип разъёма типа SMA для беспроводной антенны
GSM/GPRS ANT	Тип разъёма типа SMA для GSM/GPRS антенны
MODULES	Слоты для модуля EPGM8

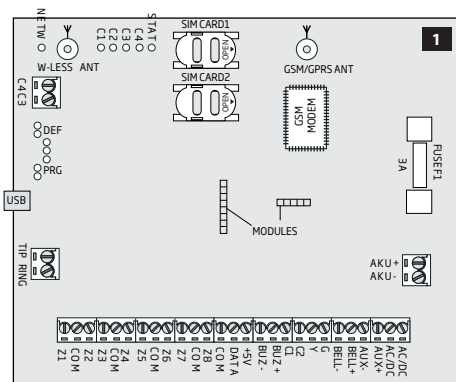

Индикаторы LED	
NETW	Уровень сигнала GSM сети
C1	Состояние ПГМ входа C1 - вкл/выкл
C2	Состояние ПГМ входа C2 - вкл/выкл
C3	Состояние ПГМ входа C3 - вкл/выкл
C4	Состояние ПГМ входа C4 - вкл/выкл
STAT	Состояние микро-контроллера

NETW индикация	Уровень сигнала GSM
Выкл	GSM сигнал отсутствует
Мигает каждые 3 секунды	Слабый сигнал
Мигает каждую секунду	Средний сигнал
Мигает несколько раз в секунду	Хороший сигнал
Постоянно светит	Отличный сигнал

Назначение разъемов	
TIP*	Терминал PSTN (телефонной линии)
RING*	Терминал PSTN (телефонной линии)
DATA	1-Wire® интерфейс для ключа iButton и температурного сенсора
+5V	Контакт источника питания температурного сенсора (+5В)
BUZ-	Отрицательный полюс мини зуммера
BUZ+	Положительный полюс мини зуммера
C1 - C4	ПГМ выходы
Z1 - Z8	Контакты зон
Y	Интерфейс связи RS485 CLOCK (желтый провод)
G	Интерфейс связи RS485 DATA (зеленый провод)
COM	Общий контакт
BELL-	Отрицательный полюс сирены
BELL+	Положительный полюс сирены
AUX-	Отрицательный контакт питания для вспомогательного оборудования
AUX+	Положительный контакт питания для вспомогательного оборудования
AC/DC	Терминал основного питания
AKU-	Отрицательный полюс резервного питания
AKU+	Положительный полюс резервного питания

* - Опционально, реализуется только в случае, если версия аппаратного программного обеспечения ESIM384 V5 или более ранняя.

2.3. Схемы Подключения

2.3.1. Основное Подключение

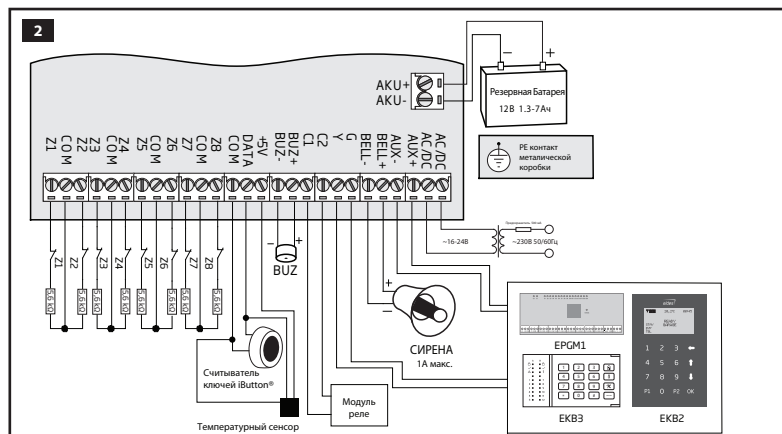

2.3.2. Типы Подключения Зон

Тип 1 Пример подключения 4-проводного пожарного датчика

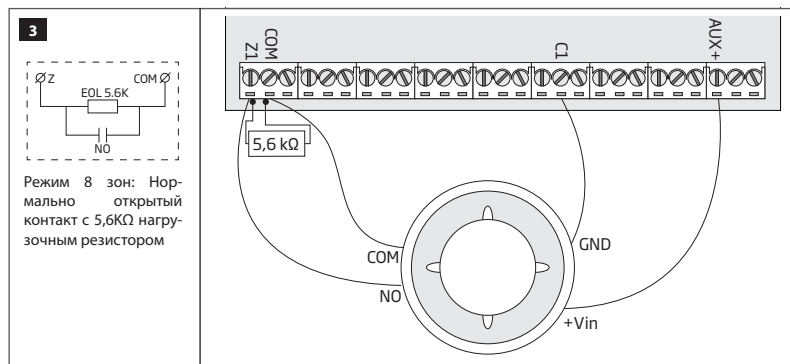

Тип 2 Пример подключения магнитоконтактного дверного датчика

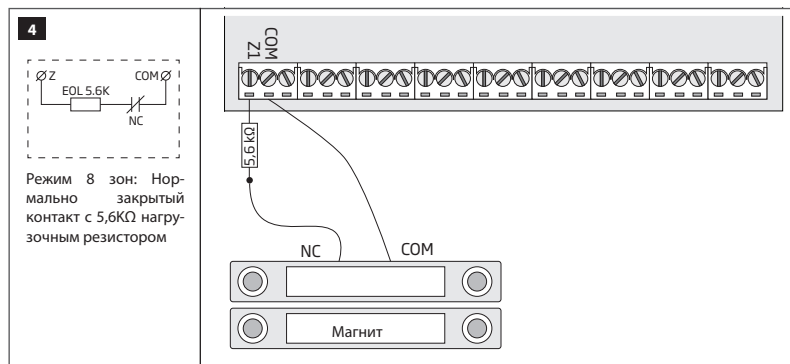

ПРИМЕЧАНИЕ: Основываясь на предоставленном примере, при тревоге, дымовой датчик перезагружается посредством Выключения и Включения ПГМ выхода С1. Для более подробной информации, пожалуйста обратитесь к разделу **18.4. Включение и Отключение ПГМ Выходов.**

Тип 3 Пример подключения датчика движения

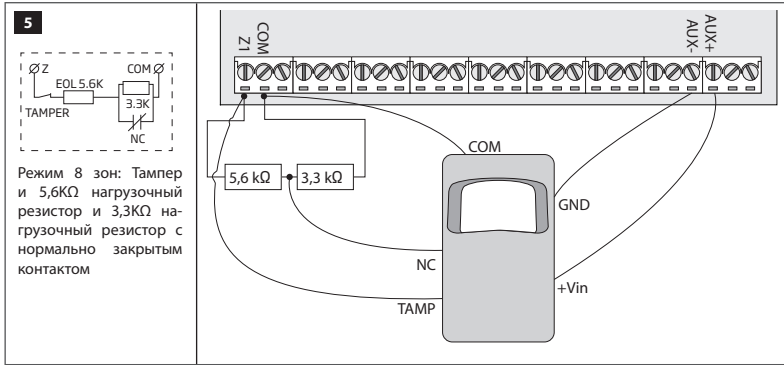

Тип 4 Пример подключения магнитоконтактного дверного датчика (Z1) и сенсора разбития стекла (Z9)

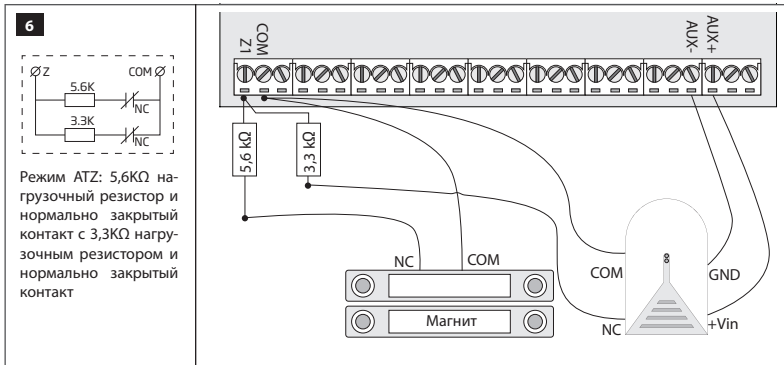

Тип 5 Пример подключения датчика движения (Z1) и магнитоконтактного дверного датчика (Z9)

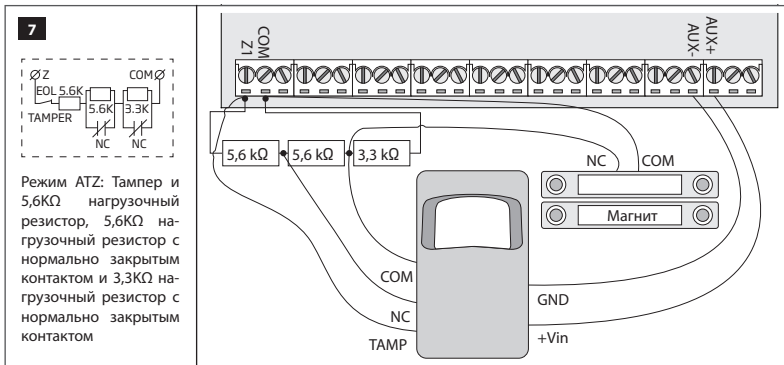

Также см. разделы **14.3. Режим 6 зон** и **14.4. Режим ATZ (режим удвоения зон).**

2.3.3. Сирена

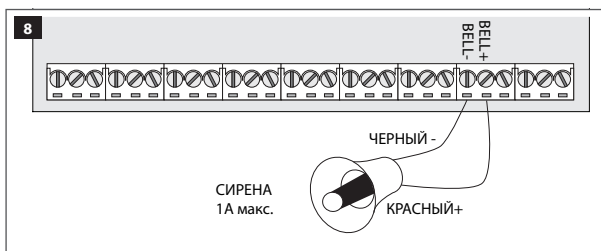

2-проводная сирена

- 1 Подключите положительный провод сирены (красный) к контакту **BELL+**.
- 2 Подключите отрицательный провод сирены (черный) к контакту **BELL-**.

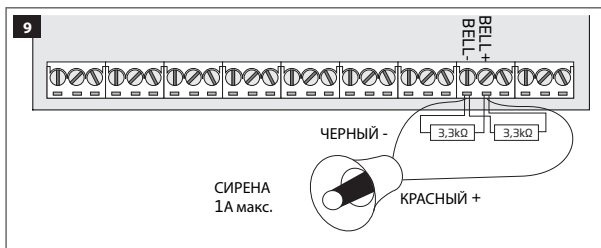

Мониторинг состояния сирены

По умолчанию, система осуществляет мониторинг состояния сирены и отображает ошибку сирены на клавиатуре, если сирена сломана/отключена. Но данная функция требует двух 3,3кΩ резисторов, параллельно подключенных через контакты BELL+ и BELL-.

Если мониторинг состояния сирены не требуется, не подключайте резисторы параллельно и отключите индикацию ошибки сирены на клавиатуре или через ELDES Utility. (см. раздел **29. ИНДИКАЦИЯ ПРОБЛЕМ**).

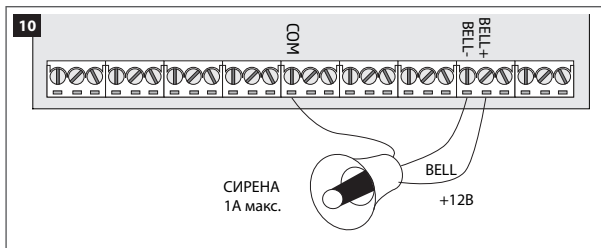

Автономная сирена

- 1 Подключите отрицательный **GND** провод сирены к контакту **COM**.
- 2 Провод сирены **BELL** должен соединяться с контактом **BELL-**.
- 3 Подключите положительный **+12В** провод сирены к контакту **BELL+**.

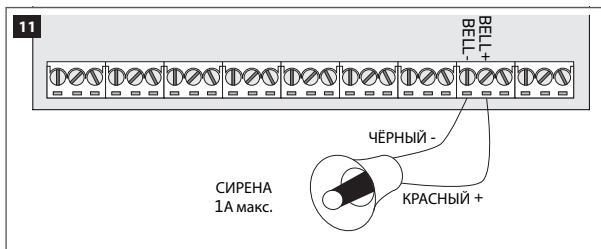

Без мониторинга состояния сирены

Если мониторинг состояния сирены не требуется, не подключайте резисторы параллельно и отключите индикацию ошибки сирены на клавиатуре (см. раздел **29. ИНДИКАЦИЯ ПРОБЛЕМ**).

Также см. раздел **20. СИРЕНА/ЗУММЕР**.

ПРИМЕЧАНИЕ: Коммутируемый контакт **BELL-** предназначен для управления сиреной.

ПРИМЕЧАНИЕ: Убедитесь в том, что сопротивление между контактами **BELL+** и **BELL-** варьируется в пределах от 1кΩ до 3,3кΩ, в противном случае система идентифицирует это как ошибку. Чтобы узнать значение сопротивления сирены, воспользуйтесь функцией Диагностики в программном обеспечении *ELDES Utility*.

2.3.4. Считыватель Ключей iButton и Зуммер

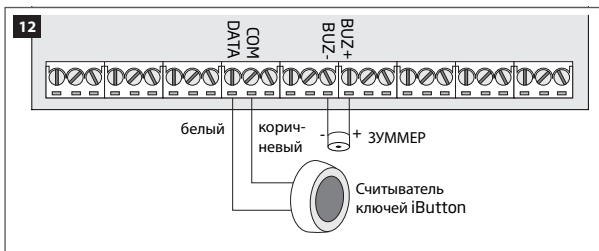

Поддерживаемый тип ключей iButton: Maxim/Dallas DS1990A

Считыватель ключей iButton можно устанавливать с зуммером или отдельно. Зуммер предназначен для индикации отсчета задержки на вход/выход короткими звуковыми сигналами.

- 1 Подключите провода считывателя ключей iButton к контактам **COM** и **DATA** в соответственном порядке.
- 2 Подключите отрицательный провод зуммера к **BUZ-**, а положительный провод к контакту **BUZ+**.

ПРИМЕЧАНИЕ: Устанавливать зуммеры не обязательно, если используется клавиатура ЕКВ2/ЕКВ3.

ВНИМАНИЕ: Длина кабеля для 1-проводного подключения не должна превышать 30 м.

2.3.5. Датчик Температуры и Считыватель ключей iButton

Поддерживаемый тип ключей iButton: Maxim/Dallas DS1990A

Поддерживаемый тип температурных сенсоров: Maxim/Dallas DS18S20, DS18B20

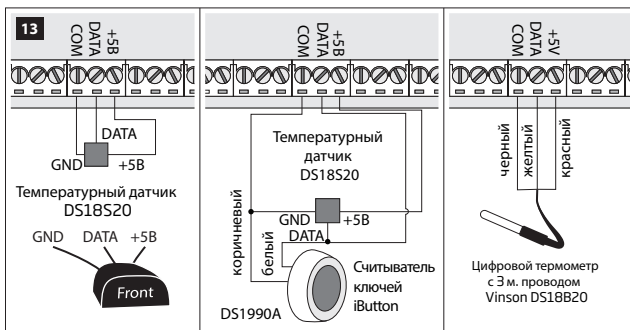

- 1 В зависимости от модели, подключите контакты температурного сенсора **GND**/черный провод, **DATA**/желтый провод, **+5B**/красный провод к интерфейсу 1-Wire: **COM**, **DATA** и **+5B** соответствующим образом
- 2 При подключении считывателя ключей iButton параллельно температурному сенсору, подключите провода считывателя ключей к контактам **COM** и **DATA** соответствующим образом.

ВНИМАНИЕ: Длина кабеля, используемого для подключения к интерфейсу с одним проводом, не должна превышать 30 метров.

2.3.6. Relay Finder 40.61.9.12 с терминальным разъемом 95.85.3 для ПГМ Выхода

Пример подключения реле для управления отрицательным ПГМ выходом

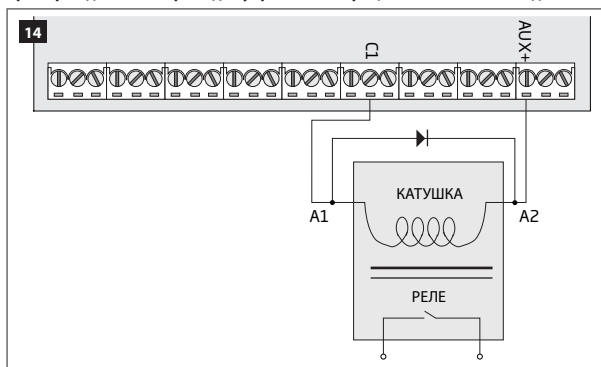

- 1 Подключите контакт реле **A1** к ПГМ выходу **Cx**, а контакт **A2** к **AUX+**.
- 2 Также подключите катод диода к контактам реле **A2**, а анод - к контактам **A1**.

ПРИМЕЧАНИЕ: Настоятельно рекомендуется использовать диод типа 1N4148 или похожего типа.

Пример подключения реле для управления положительным ПГМ выходом

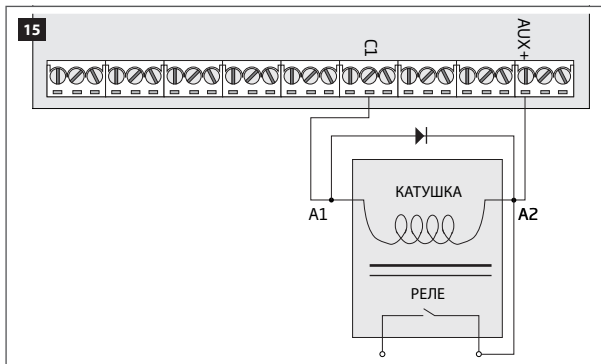

- 1 Подключите контакт реле **A1** к ПГМ выходу **Cx**, а контакт **A1** к **AUX+** и к одному контакту релейного переключателя NC или NO.
- 2 Также подключите катод диода к контактам реле **A2**, а анод - к контактам **A1**.

ПРИМЕЧАНИЕ: Настоятельно рекомендуется использовать диод типа 1N4148 или похожего типа.

2.3.7. RS485

Метод Последовательного Подключения

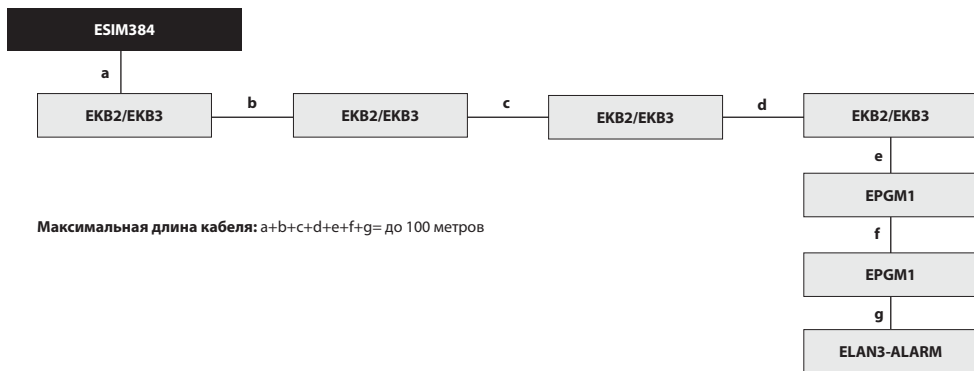

Максимальная длина кабеля: $a+b+c+d+e+f+g =$ до 100 метров

ПРИМЕЧАНИЕ: При необходимости, устройства RS485 можно запитать от внешнего 12-14В DC источника питания вместо контактов AUX+ и AUX-

ВНИМАНИЕ: Общая длина кабеля не должна превышать 100 метров.

ВНИМАНИЕ: При подключении более 1 клавиатуры и/или EPGM1 модуля, убедитесь в том, что установленные адреса каждой клавиатуры и/или модуля различаются.

ПРИМЕЧАНИЕ: Возможно подключить одну клавиатуру EKV2/EKV3 или несколько клавиатур EKV2 и EKV3. Одновременно можно подключить до 4 клавиатур.

Для более подробной информации о установке устройства RS485, пожалуйста, обратитесь к разделу **32.1. Интерфейс RS485**

Метод Параллельного Подключения

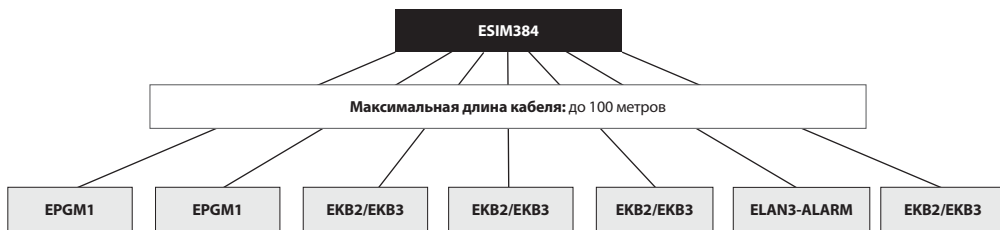

ПРИМЕЧАНИЕ: При необходимости, устройство RS485 можно запитать от внешнего 12-14В DC источника питания вместо контактов AUX+ и AUX-

ВНИМАНИЕ: Длина кабеля между ESIM384 и каждым устройством RS485 НЕ должна превышать 100 метров.

ВНИМАНИЕ: При подключении более 1 клавиатуры и/или EPGM1 модуля, убедитесь в том, что установленные адреса каждой клавиатуры и/или модуля различаются.

ПРИМЕЧАНИЕ: Возможно подключить одну клавиатуру EKB2/EKB3 или несколько клавиатур EKB2 и EKB3. Одновременно можно подключить до 4 клавиатур.

Для более подробной информации о установке устройства RS485, пожалуйста, обратитесь к разделу **32.1. Интерфейс RS485**

2.3.8. RING/TIP

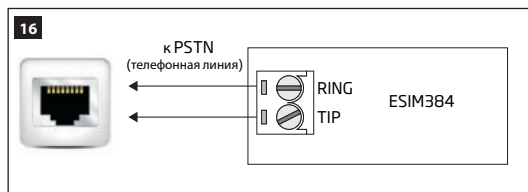

ВНИМАНИЕ: Разъемы RING/TIP и PSTN модуль не входят в стандартную сборку ESIM384. Данные компоненты опциональны и их следует заказывать заранее.

3. УСТАНОВКА

При профессиональной установке, интеграции OEM или сборке третьей стороной, инструкции по установке и требования по монтажу, одобренные для утверждения оборудования должны быть предоставлены интеграторам, а конкретные требования, необходимые для обеспечения соответствия воздействию радиочастотного излучения должны быть четко определены. Получатель передатчика, обычно производитель, несет ответственность за то, что инсталляторы и интеграторы имеют четкое понимание технических требований, в том числе, необходимые инструкции и документацию продукции. Также, при необходимости, должен оказывать дальнейшую поддержку для выполнения обязанности получателя по обеспечению понимания технических требований. Интеграторы должны быть полностью информированы о своих обязательствах и подтвердить разрешение любых вопросов и проблем с каждым производителем передатчика или получателем.

- Систему следует устанавливать только в металлическом или несгораемом корпусе. Для удобной установки, настоятельно рекомендуется использовать корпус ME1. Металлический корпус должен быть заземлен. Печатную плату системы ESIM384 также следует заземлить, соединить один из контактов COM с контактом PE (земля) металлического корпуса.
- Для подключения 230В трансформатора, используйте одножильный 3x0,75 мм² с двойной изоляцией. Кабель источника питания 230В не должен находиться рядом с кабелями низкого напряжения.
- Для подключения вспомогательных BELL выходов, используйте одножильный 2x0,75 мм² не экранированный кабель, длиной до 100 метров.
- Для подключения разъемов зон/ПГМ выходов, используйте одножильный 0,50 мм² не экранированный кабель, длиной до 100 метров.

УСТАНОВКА СИСТЕМЫ В МЕТАЛЛИЧЕСКОМ КОРПУСЕ ME1 И КОМПОНЕНТЫ КОРПУСА

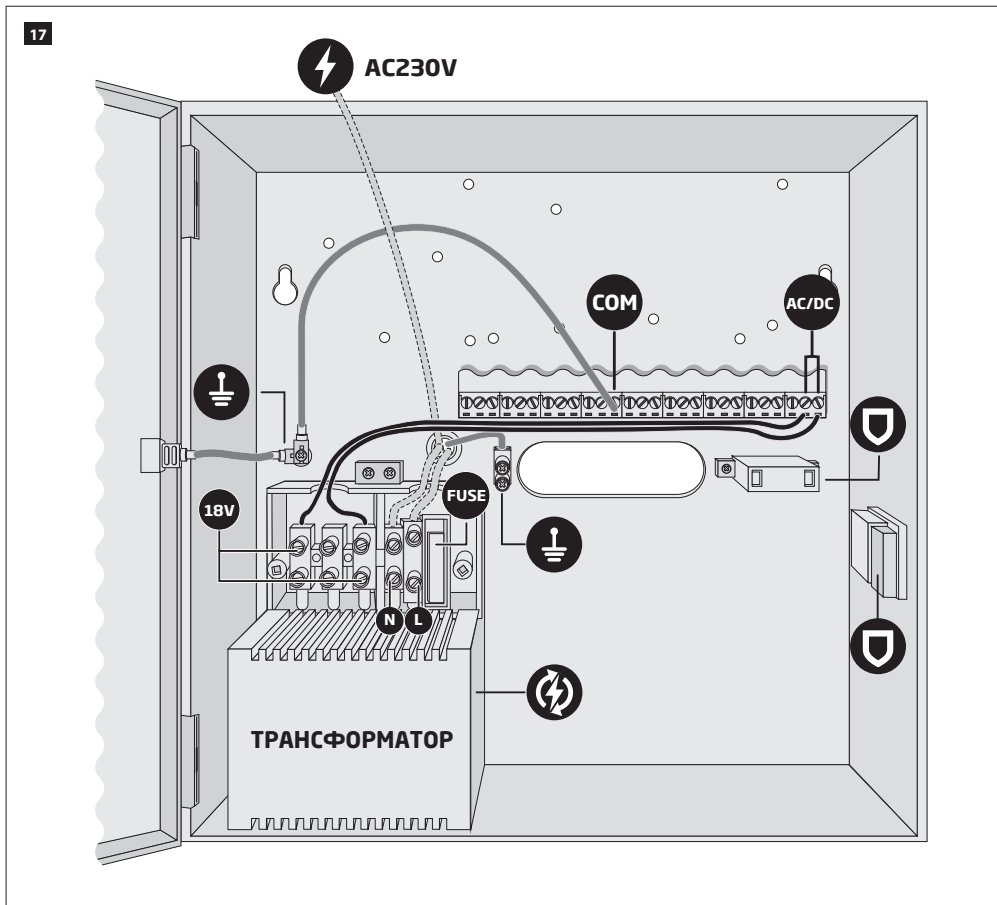

FUZE	⚡	⚡	⚡	COM	AC/DC	⚡	⚡	⚡	18V	N	L
Предохранитель 315мА	Тампер	Трансформатор	Контакт PE	Общий контакт	Контакт основного питания	AC/DC Провод основного питания	GND провод	230В провод	AC напряжение	Ноль	Фаза

18

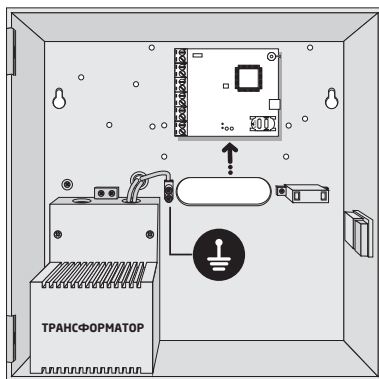
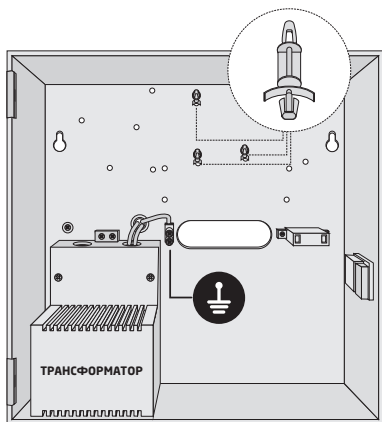

19

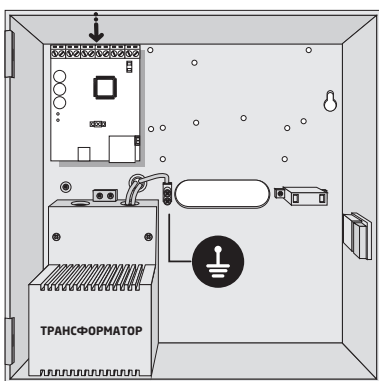
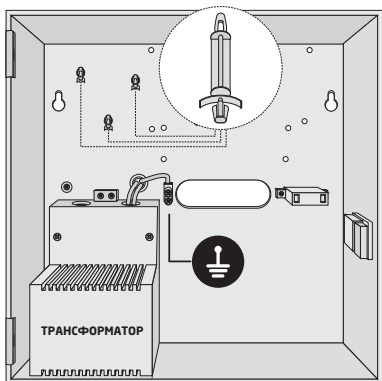

20

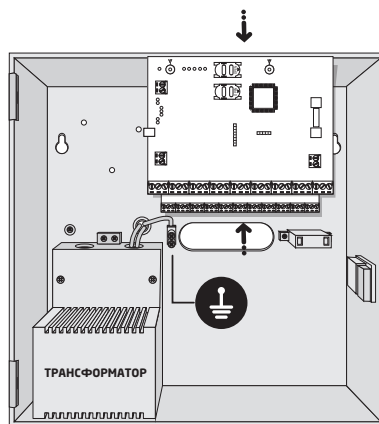
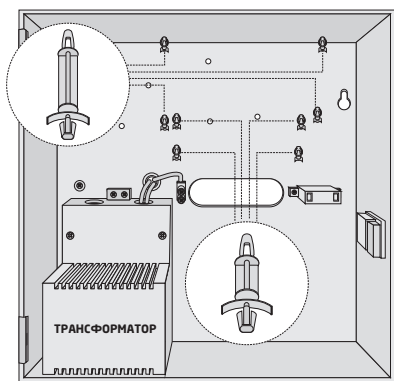

21

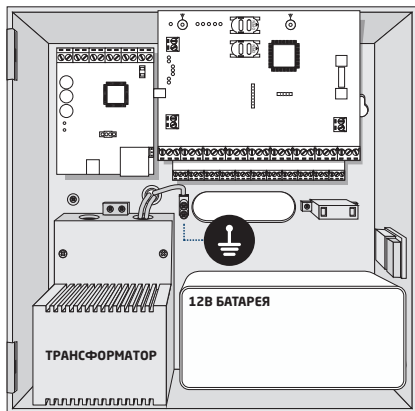

22

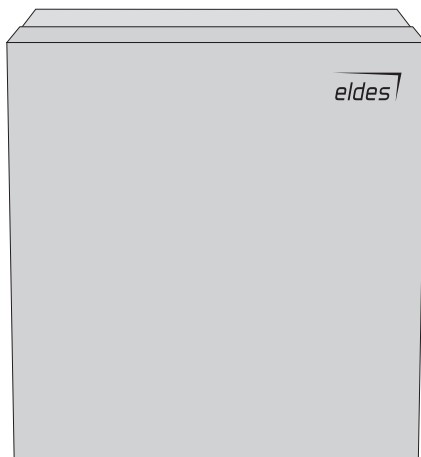

ПРИМЕЧАНИЕ: В состав стандартного металлического корпуса ME1 НЕ входят пластиковые стойки. Количество и тип стоек зависит от вашего приобретенного устройства.

ПРИМЕЧАНИЕ: Вставьте пластиковые стойки в соответствующие точки крепления и закрепите печатную плату соответствующего устройства на держателях, как это показано выше (рисунки на странице 26).

ПРИМЕЧАНИЕ: Для правильной установки EPGM1 модуля, сначала установите модуль, а затем охранную систему ESIM264/ESIM364/ESIM384. EPGM1 устанавливается на коротких пластиковых стойках, в то время как ESIM384/ESIM364/ESIM264 и ELAN3-ALARM - на длинных стойках. Точки крепления модуля EPGM1 и системы ESIM264/ESIM364/ESIM384 указаны на странице 26.

ПРИМЕЧАНИЕ: Вы также можете подключить аксессуары, такие как клавиатуры, модули расширения зон и ПГМ выходов, модуль ELAN3-ALARM, температурные датчики. Если вы планируете подключить зуммер, поместите его ближе к считывателю ключей iButton, чтобы был слышен отсчет задержки на выход.

1. Отключите запрос PIN кода в SIM карте, вставив ее в мобильный телефон и выбрав соответствующий пункт в меню. Также убедитесь в том, что в SIM карте отключены все дополнительные услуги, такие как **голосовая почта, передиспетчеризация звонков, отчет о пропущенных звонках** и т.д. для более подробной информации о отключении данных услуг, свяжитесь с вашим GSM оператором связи.
2. После отключения PIN кода, вставьте SIM карту в слот SIM CARD1. При использовании функции двух SIM карт, вставьте следующую SIM карту в слот SIM CARD2. Для более подробной информации, пожалуйста, обратитесь к разделу **31. УПРАВЛЕНИЕ SIM КАРТАМИ**.

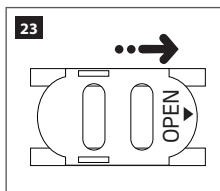

Вставить SIM карту в слот SIM CARD1 необходимо, так как это слот основной SIM карты, в то время как слот второй SIM карты используется выборочно.

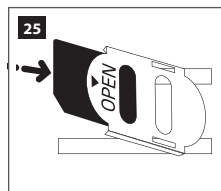
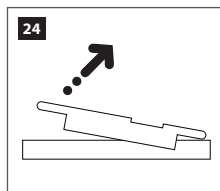
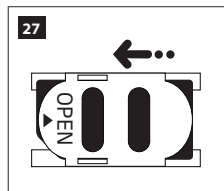
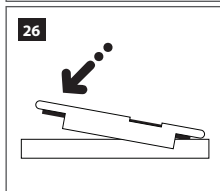

3. Подключите GSM/GPRS и беспроводную антенны и переместите их подальше от металлического корпуса:



Никогда не устанавливайте антенну в следующих местах:

- В металлических ящиках
- Ближе чем на 20 см от металлических покрытий и/или линий электропередач

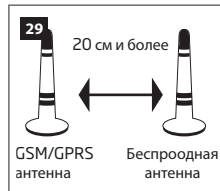

Рекомендуемая установка:

- Держите на расстоянии не менее 20

4. При подключении одного и более беспроводных устройств, следуйте указаниям по установке, чтобы получить наилучший беспроводной сигнал:



Никогда не устанавливайте в следующих местах:

- В металлических ящиках
- Ближе чем на 20 см от металлических покрытий и/или линий электропередач



Рекомендуемая установка:

- Поверните беспроводное устройство лицевой стороной к антенне
- Соблюдайте расстояние: от 0,5 м до 3000 м в открытых местах

Для более подробной информации по установке беспроводных устройств, пожалуйста обратитесь к разделу **41. УСТАНОВКА РАДИО СИСТЕМ И ПРОХОДИМОСТЬ СИГНАЛА** и к последнему руководству пользователя беспроводного устройства, которое можно скачать на сайте eldesalarms.com

- Подключите питание системы и дождитесь, пока загорится индикатор STAT (см. раздел **2.2. Назначение основных узлов, контактов и индикаторов LED**).
- Индикатор STAT должен мигать, тем самым показывая корректную работу микроконтроллера.
- Светящийся индикатор NETW указывает на то, что система успешно подключилась к GSM сети. Для обеспечения наилучшего GSM сигнала, установите GSM/GPRS антенну и следите за NETW индикатором (см. раздел **2.2. Назначение основных узлов, контактов и индикаторов LED**).
- Замените SMS пароль, установленный по умолчанию (см. раздел **6. ПАРОЛИ** для более подробной информации).
- Введите телефонный номер пользователя Польз.1 (см. раздел **8. ТЕЛЕФОННЫЕ НОМЕРА ПОЛЬЗОВАТЕЛЕЙ** для более подробной информации).
- Установите дату и время в системе (см. раздел **9. ДАТА И ВРЕМЯ** для более подробной информации).
- После завершения всех конфигураций, система готова к работе. Однако, если система не отвечает на SMS сообщения, пожалуйста проверьте телефонный номер SMSC (номер SMS центра). Для более подробной информации касательно номера SMS центра, пожалуйста, обратитесь к разделу **27.2 Телефонный номер SMSC (номер SMS центра)**.
- Если требуется заменить батареи беспроводных устройств или провести технические работы в устройстве, пожалуйста активируйте Режим Обслуживания. Для более подробной информации см. раздел **33. РЕЖИМ ОБСЛУЖИВАНИЯ**.

ВНИМАНИЕ: Система НЕ СОВМЕСТИМА с SIM картами 3G типа. Система поддерживает только SIM карты 2G/GSM типа и 3G SIM карты со включенным профилем 2G/GSM. Для более подробной информации, пожалуйста, свяжитесь с вашим оператором связи.

ПРИМЕЧАНИЕ: Установка считывателя ключей iButton, клавиатуры ЕКВ2/ЕКВ3/ЕКВ3W/ЕWКВ4, беспроводного радиобрелка ЕWК2 опциональна. Однако рекомендуется установить данные устройства в качестве запасного переключателя, в случае пропажи или отключения вашего мобильного телефона.

ПРИМЕЧАНИЕ: Для максимальной надежности системы, настоятельно рекомендуется НЕ использовать SIM карты с предоплатой, в противном случае, при недостаточном балансе счета SIM карты, система не сможет отправлять сообщения и звонить пользователю.

ПРИМЕЧАНИЕ: Рекомендуется использовать услуги одного и того же GSM оператора в устройстве и в вашем мобильном телефоне. Это позволит обеспечить надежную доставку SMS сообщений и качество сигнала GSM.

ПРИМЕЧАНИЕ: Несмотря на то, что охранная система ESIM384 проста в установке, установку рекомендуется проводить человеку, имеющему базовые знания в электронике и электротехнике, во избежание поломок системы.

4. ОБЩАЯ ИНФОРМАЦИЯ

При постановке системы на охрану, инициируется отсчет задержки на выход, дающий пользователю возможность покинуть охраняемое помещение. Во время отсчета, зуммер будет издавать короткие звуковые сигналы. По умолчанию, отсчет длится 15 секунд. По окончании отсчета, система становится на охрану и блокирует управление при помощи клавиатуры. Если пользователь не успел покинуть охраняемое помещение до окончания отсчета, система встанет на охрану в режиме НОЧНОЙ, если присутствует хоть одна зона с включенным параметром НОЧНОЙ. По умолчанию, если присутствует хотя бы одна нарушенная зона или тампер, пользователь не сможет поставить систему на охрану пока зона или тампер не будут восстановлены. При необходимости постановки системы на охрану несмотря на сработавший тампер или зону, сработавшая зона может быть заблокирована при включенной функции Блокировки Зон.

После постановки на охрану при нарушенной зоне (в зависимости от зоны) или тампере, система инициирует тревогу, которая продлится 1 мин. (по умолчанию). Во время тревоги сирена, а также зуммеры клавиатуры, будут издавать звуковые сигналы. По умолчанию, система также звонит и отправляет SMS сообщение на телефонный номер указанного пользователя. SMS сообщение содержит номер сработавшей зоны или тампера. Номер сработавшей зоны или тампера также отображается на клавиатуре. Если во время тревоги нарушается новая зона или восстанавливается и затем опять нарушается предыдущая зона или тампер, система будет вести себя также как описано выше, но не продлит время тревоги.

При входе в охраняемое помещение, система активирует отсчет задержки на вход, предназначенный для снятия системы с охраны. Во время отсчета зуммер будет издавать продолжительный звуковой сигнал. По умолчанию время отсчета - 15 секунд. После успешного снятия с охраны, система активирует управление клавиатурой. Если пользователь не успел вовремя снять систему с охраны, активируется мгновенная тревога.

ПРИМЕЧАНИЕ: Тревога при нарушении тампера срабатывает даже когда система снята с охраны.

Для более подробной информации, пожалуйста, обратитесь к разделу **12. ПОСТАНОВКА И СНЯТИЕ**.

5. МЕТОДЫ КОНФИГУРАЦИИ



!!! В данном руководстве символ подчеркика “_” означает <пробел>. Вместо каждого символа подчеркика следует писать <пробел>. В начале и в конце SMS сообщений не должно быть <пробелов> и других ненужных символов.

5.1. SMS Сообщения



Для того, чтобы настроить систему при помощи SMS сообщений, отправьте текстовую команду на телефонный номер устройства ESIM384 с одного из авторизованных номеров пользователей. SMS сообщение состоит из 4-значного пароля SMS (пароль по умолчанию 0000 - 4 нуля), параметра и значения. Некоторые параметры не требуют определенного значения, напр. STATUS. Параметры обозначены строчными буквами, в то время как диапазон значений определенного параметра указывается в скобках.

ПРИМЕЧАНИЕ: Пароль SMS по умолчанию - 0000, и его необходимо заменить.

5.2. Сенсорная Клавиатура ЕКВ2



Контроль и конфигурация системы при помощи клавиатуры ЕКВ2 производится посредством выбора определенного пункта меню из списка, отображаемого на дисплее клавиатуры. Для навигации по меню, используйте кнопки ↓, ↑. Выберите необходимый пункт меню и нажмите на кнопку ОК чтобы отобразить его. Введите требуемое значение, используйте кнопки 0...9, после чего, нажмите кнопку ОК для подтверждения команды или кнопку ← для отмены команды или, чтобы вернуться в предыдущий раздел меню.

Требуемое значение можно вводить напрямую, обозначив необходимый пункт меню и указав значение при помощи кнопок 0...9. Тип меню ЕКВ2 - круговой, т.е. если обозначен последний пункт меню, после нажатия кнопки ↓, меню вернется к первому пункту. В данном руководстве пункты основаны на ЕКВ2 и описаны по порядку, начиная с главного вида меню (см. раздел **32.1.1.2 Дерево меню хозяина и пользователя ЕКВ2** и **32.1.1.3 Дерево меню инсталлятора ЕКВ2**). Параметры обозначены строчными буквами, в то время как диапазон значений определенного параметра указывается в скобках.

Активировать режим
конфигурации

ЕКВ2

Путь в меню:

ОК → iiiii → ОК

Значение: iiiii - 4-значный код инсталлятора.

Деактивировать режим
конфигурации

ЕКВ2

Вернуться в основное меню.

ПРИМЕЧАНИЕ: Раздел меню КОНФИГУРАЦИИ защищен кодом инсталлятора. Код инсталлятора по умолчанию - 1470. Код хозяина по умолчанию - 1111.

ПРИМЕЧАНИЕ: Настройку системы можно осуществлять при помощи только одной клавиатуры за раз. Остальные подключенные клавиатуры будут неактивны пока открыт раздел КОНФИГУРАЦИИ. Неактивные клавиатуры ЕКВ2 обозначаются иконкой ✕.

ПРИМЕЧАНИЕ: Клавиатура автоматически покинет режим КОНФИГУРАЦИИ и вернется к начальной секции меню через 1 минуту после последнего нажатия клавиши.

5.3. ЕКВ3/ЕКВ3W/ЕWKБ4 LED Клавиатура

ЕКВ3/
ЕКВ3W/
ЕWKБ4

Настройки системы при помощи LED клавиатуры ЕКВ3/ЕКВ3W/ЕWKБ4 производится посредством выбора режима конфигурации введя код инсталлятора (по умолчанию - 1470) и ввода правильных команд при помощи клавиш значений [0]-[9] клавиши подтверждения [#] и клавиши [*] для отмены ввода последних значений. Также, пользователь может подождать 10 секунд, после чего зуммер клавиатуры издает протяжный сигнал, означающий отмену последних введенных значений. При вводе команды, индикация каждой нажатой клавиши указывается коротким сигналом зуммера клавиатуры и красной подсветкой при нажатии на клавиши [0]-[9]. Некоторые команды требуют использования клавиш [↵], [3], [X] и [⋮]. Команды не требующие активации режима Конфигурации обозначены. Структура стандартной команды, это комбинация цифр. В данном руководстве команды, значения параметров указаны строчными буквами а диапазон указан в квадратных скобках.

ПРИМЕЧАНИЕ: Если вы случайно ввели ненужный символ, нажмите клавишу [#] или подождите 10 секунд, пока зуммер клавиатуры не издает протяжный сигнал, означающий отмену последних введенных значений.

ПРИМЕЧАНИЕ ДЛЯ ПОЛЬЗОВАТЕЛЕЙ ЕКВ3/ЕКВ3W/ЕWKБ4: Даже после окончания времени подсветки клавиатуры, команда будет считаться введенной, как только будет нажата соответствующая клавиша. Для более подробной информации см. раздел **19.5.3. Беспроводная Связь, Дежурный Режим и Время Подсветки Клавиатуры**.

Включить/Выключить
режим конфигурации

ЕКВ3/
ЕКВ3W/
ЕWKБ4

Введите код инсталлятора:

X iii #

Значение: iii - 4-значный код инсталлятора

Пример: X 1470 #

Следующая таблица предоставляет список индикаций ЕКВ3/ЕКВ3W/ЕWKБ4, актуальный при включенном режиме конфигурации.

Индикация	Описание
Мигает индикатор	Режим конфигурации успешно активирован.
Мигает индикатор	Введен верный параметр, ожидание ввода правильного значения.
1 короткий звуковой сигнал	Введена несуществующая команда или неправильное значение параметра.
3 коротких звуковых сигнала	Команда введена успешно.

ПРИМЕЧАНИЕ: Настройку системы можно осуществлять при помощи только одной клавиатуры за раз. Остальные подключенные клавиатуры будут неактивны, пока открыт Режим Конфигурации.

ПРИМЕЧАНИЕ: Код инсталлятора по умолчанию - 1470. Код хозяина по умолчанию - 1111. При активации 6-значного формата паролей/кодов, коды инсталлятора, хозяина и пользователя нужно будет увеличить на 2 числа в программном обеспечении ELDES Utility.

ПРИМЕЧАНИЕ: Клавиатура автоматически покинет режим Конфигурации и вернется к начальной секции меню через 1 минуту после последнего нажатия клавиши.

5.4. Программное обеспечение ELDES Utility

ELDES
Utility

Программное обеспечение *ELDES Utility* предназначено для конфигурации охранной системы ESIM384 локально через USB порт и удаленно через GPRS соединение или Ethernet соединение (требуется ELAN3-ALARM). Данное программное обеспечение упрощает процесс конфигурации давая пользователю возможность использования личного компьютера. При начале использования программного обеспечения *ELDES Utility*, пожалуйста, смотрите Подсказки (англ. «Hints»), предоставленные в каждом разделе рядом с каждой функцией/опцией настроек системы (просто наведите курсор мыши на иконку с лат. буквой «i»).

5.4.1. Удаленное подключение

ВНИМАНИЕ: Система НЕ будет отсылать данные на ПЦН во время конфигурации системы удаленно через GPRS сеть. Во время процесса конфигурации/обновления прошивки, сообщения данных поочередно накапливаются и передаются на ПЦН по окончании конфигурации.

ВНИМАНИЕ: При активации режима Конфигурации при помощи клавиатуры ЕКВ3/ЕКВ3W/ЕWKБ4 или открытия раздела Конфигурация при помощи клавиатуры ЕКВ2, удаленная настройка системы будет отключена.

ПРИМЕЧАНИЕ: Во время удаленной конфигурации системы, клавиатура не активна.

Программное обеспечение *ELDES Utility* дает доступ к удаленной конфигурации системы через Интернет, при помощи одного из следующих способов:

- ELDES Промежуточный сервер (*рекомендованный*). Связь с системой налаживается через GPRS сеть или через Ethernet при использовании коммуникатора ELAN3-ALARM.
- Запуск TCP/IP сервера в *ELDES Utility* (*для продвинутых пользователей*). Связь можно установить через GPRS сеть или через Ethernet при использовании коммуникатора ELAN3-ALARM.
- Подключение напрямую через Ethernet при использовании коммуникатора ELAN3-ALARM.

Чтобы начать использовать функцию удаленной конфигурации, пожалуйста запустите пошаговую мастер настройке и следуйте инструкциям,

предоставленным на первой странице программного обеспечения *ELDES Utility*. Пожалуйста обратите внимание на то, что в зависимости от выбранного метода, возможно придется отправить SMS сообщение на телефонный номер системы для инициации сессии удаленного подключения. Пошаговый мастер настройки укажет, какой текст следует отправлять в SMS сообщении.

5.4.2. Окончание Сессии Удаленной Конфигурации

После окончания настройки системы, используйте один из следующих методов для окончания процесса конфигурации:

- Нажмите на кнопку **Выключиться** или **Стоп** и закройте программное обеспечение *ELDES Utility*;
- Дождитесь автоматического окончания сессии, которая длится 20 минут. За 5 минут до окончания сессии, система предложит продлить сессию конфигурации еще на 20 минут.
- Прервите соединение с сервером в любое время, отправив SMS сообщение.

Прервать соединение с сервером

SMS

Текст SMS сообщения:

ssss_ENDCONFIG

Значение: ssss – 4-значный пароль SMS.

Пример: 1111_ENDCONFIG

После окончания или прерывания сессии, система отправит SMS сообщение, подтверждающее окончание сессии .

5.4.3. Мастер Диагностики

Программное обеспечение *ELDES Utility* предоставляет функцию под названием “Запустить Мастер Диагностики”. Выбрав ее, пользователь может наблюдать за неполадками системы, просматривать состояние зон в реальном времени, изменения периферийных устройств, а также включать/отключать выходы ПГМ и т.д.

Запустить Мастер Диагностики

ELDES Utility

Данное действие можно осуществить с личного компьютера при помощи программного обеспечения *ELDES Utility*.

5.5. Конфигурация системы при помощи USB кабеля

Для использования метода конфигурации системы при помощи USB кабеля, пользователь должен подключить указанный кабель через USB порт ПК и запустить установленное программное обеспечение *ELDES Utility*. Конфигурация через USB и Программное обеспечение *ELDES Utility* не требует дополнительного подключения внешнего электропитания к устройству. Однако, при использовании указанного метода запитывания от USB, не все функции устройства будут доступны. Пользователь сможет выполнять основную часть главных настроек системы, за исключением тех функций, которые напрямую зависят от модема GSM (используя данный метод конфигурации, модем отключен) или имеет отношение к беспроводной связи (которая также отключена).

6. ПАРОЛЬ SMS И КОД ИНСТАЛЛЯТОРА

В целях безопасности, система использует следующие пароли и коды:

Пароль SMS – 4-значный пароль, используемый для постановки/снятия системы с охраны и конфигурации системы SMS сообщениями. По умолчанию, пароль SMS 0000, и его НЕОБХОДИМО заменить! Пароль SMS дает доступ к следующим действиям:

- Доступ к конфигурации системы SMS сообщениями.
- Постановка/снятие раздела с охраны.
- Активация/деактивация режима обслуживания.
- Установка даты и времени системы.
- Добавление/удаление телефонных номеров пользователей.
- Установка пароля SMS.
- Удаленная перезагрузка системы.
- Включение/Выключение ПГМ выходов.

Код инсталлятора - 4-значный код, предназначенный для конфигурации системы при помощи клавиатуры ЕКВ2/ЕКВ3/ЕКВ3W/ЕКВ4 и *ELDES Utility*. Значение, установленное по умолчанию - 1470, рекомендуется заменить. Код инсталлятора дает доступ к следующим действиям:

- Конфигурация системы при помощи клавиатуры и программного обеспечения *ELDES Utility*.
- Установка кода инсталлятора.
- Установка кода хозяина.
- Включение/выключение режима обслуживания.
- Установка даты и времени системы.
- Добавление/удаление телефонных номеров пользователей.
- Установка пароля SMS.
- Обнуление параметров системы.
- Очистка тревоги тампера (если включено).

Установить Пароль SMS

SMS

Текст SMS сообщения:

www_PSW_ssss

Значение: *www* – новый 4-значный пароль SMS; *ssss* – 4-значный пароль SMS; диапазон – [0001... 9999].

Пример: 0000_PSW_1111

EKB2

Путь в меню:

OK → *iiii* → OK → ОСНОВНЫЕ УСТАНОВКИ → OK → SMS ПАРОЛЬ → OK → *ssss* → OK

Значение: *iiii* – 4-значный код инсталлятора; *ssss* – новый 4-значный пароль SMS; диапазон – [0001... 9999].

EKB3/
EKB3W/
EKB4

Введите параметр 14 и новый пароль SMS

14 *ssss* #

Значение: *ssss* – 4-значный пароль SMS; диапазон – [0001... 9999].

Пример: 141111#

ELDES
Utility

Данное действие можно осуществить с личного компьютера при помощи программного обеспечения *ELDES Utility*.

Установить Код Инсталлятора

EKB2

Путь в меню:

OK → 1470 → OK → ОСНОВНЫЕ УСТАНОВКИ → OK → КОД ИНСТАЛ. → OK → *iiii* → OK

Значение: *iiii* – новый 4-значный код инсталлятора; диапазон – [0000... 9999].

EKB3/
EKB3W/
EKB4

Введите параметр 16 и новый код администратора:

16 *iii* #

Значение: *iii* – новый 4-значный код инсталлятора; диапазон – [0000... 9999].

Пример: 162538#

ELDES
Utility

Данное действие можно осуществить с личного компьютера при помощи программного обеспечения *ELDES Utility*.

7. МНОГОЯЗЫКОВАЯ ПОДДЕРЖКА

Система поддерживает один язык, используемый для отправки SMS сообщений пользователю и отображения информации на дисплее клавиатуры ЕКВ2. Язык системы зависит от прошивки ESIM384, язык которой устанавливается в зависимости от местонахождения пользователя.

Список доступных языков системы (прошивки):

- Чешский
- Английский
- Эстонский
- Финский
- Французский
- Немецкий
- Греческий
- Венгерский
- Итальянский
- Латвийский
- Литовский
- Польский
- Португальский
- Румынский
- Русский
- Словацкий
- Исландский *
- Датский
- Словенский
- Голландский
- Македонский
- Испанский

* Поддерживается SMS лишь в сообщениях.

ПРИМЕЧАНИЕ: Чтобы получить последнюю версию прошивки с другим языком SMS/меню ЕКВ2, пожалуйста свяжитесь с вашим местным дистрибьютором.

8. ТЕЛЕФОННЫЕ НОМЕРА ПОЛЬЗОВАТЕЛЕЙ

Система поддерживает до 10 пользователей телефонов указанных в качестве пользователя с 1 по 10. Когда телефонный номер записан в систему, пользователь сможет осуществлять постановку/снятие системы с охраны SMS сообщением и бесплатным телефонным звонком (см. раздел **12.1 Бесплатный Телефонный Звонок** и **12.2 SMS Сообщение**), конфигурировать систему SMS сообщениями. Система также совершает вызов и отправку SMS сообщений на записанные в систему телефонные номера пользователей (см. раздел **17. ОПОВЕЩЕНИЯ О ТРЕВОГАХ**).

По умолчанию, система принимает все входящие телефонные звонки и SMS сообщения с любого телефонного номера. После ввода телефонного номера пользователя Польз.1, система игнорирует все входящие телефонные звонки и SMS сообщения с незарегистрированных телефонных номеров, а также игнорирует SMS сообщения с неправильным паролем SMS, даже с зарегистрированных номеров (см. раздел **8.2 Доступ к удаленной конфигурации системы с любого телефонного номера**).

Телефонный номер Польз.1 ОБЯЗАТЕЛЬНО нужно ввести, в то время, как остальные 9 номеров вводить не обязательно. Поддерживаемые форматы номеров:

- **Международные (с плюсом)** - номера следует вводить, начиная с плюса и международного кода страны, в следующем формате: +[интернациональный код][номер области][местный номер], напр.: +44170911XXXX1. Данный формат может использоваться при настройке системы при помощи SMS сообщений и программного обеспечения *ELDES Utility*.
- **Международные (с 00)** - номера следует вводить, начиная с 00 и международного кода страны, в следующем формате: 00[интернациональный код][номер области][местный номер], напр.: 0044170911XXXX1. Данный формат может использоваться при настройке системы при помощи SMS сообщений, клавиатур *EKB2/EKB3/EKB3W/EWK4* и программного обеспечения *ELDES Utility*.
- **Местные** - номера следует вводить, начиная с кода области, в следующем формате: [номер области][местный номер], напр.: 0170911XXXX1. Данный формат может использоваться при настройке системы при помощи SMS сообщений, клавиатур *EKB2/EKB3/EKB3W/EWK4* и программного обеспечения *ELDES Utility*.

Ввести телефонный номер пользователя

SMS

Текст SMS сообщения:

`ssss_NRup:ttteeellnnumm`

Значение: *ssss* – 4-значный пароль SMS; *up* – слот телефонного номера пользователя, диапазон – [1... 10]; *ttteeellnnumm* – телефонный номер пользователя до 15 цифр.
Пример: 1111_NR1:+44170911XXXX1

EKB2

Путь в меню:

OK → *iiii* → OK → ОСНОВНЫЕ УСТАНОВКИ → OK → НАСТР. ЗВОНКА/SMS → OK → ПОЛЬЗОВАТЕЛИ → OK → ПОЛЬЗОВАТЕЛЬ 1... 10 → OK → ТЕЛ. НОМЕР → OK → `ttteeellnnumm` → OK

Значение: *iiii* – 4-значный код инсталлятора; *ttteeellnnumm* – телефонный номер пользователя длиной до 15 цифр.

EKB3/
EKB3W/
EWK4

Введите параметр 17, слот телефонного номера пользователя и телефонный номер:

`17 up ttteeellnnumm #`

Значение: *up* – слот телефонного номера пользователя, диапазон – [01... 10]; *ttteeellnnumm* – телефонный номер пользователя до 15 цифр.
Пример: 17010044170911XXXX1#

ELDES
Utility

Данное действие можно осуществить с личного компьютера при помощи программного обеспечения *ELDES Utility*.

Просмотреть телефонный номер пользователя

SMS

Текст SMS сообщения:

`ssss_HELPNR`

Значение: *ssss* – 4-значный пароль SMS.
Пример: 1111_HELPNR

EKB2

Путь в меню:

OK → *iiii* → OK → ОСНОВНЫЕ УСТАНОВКИ → OK → НАСТР. ЗВОНКА/SMS → OK → ПОЛЬЗОВАТЕЛИ → OK → ПОЛЬЗОВАТЕЛЬ 1... 10 → OK → ТЕЛ. НОМЕР

Значение: *iiii* – 4-значный код инсталлятора

ELDES
Utility

Данное действие можно осуществить с личного компьютера при помощи программного обеспечения *ELDES Utility*.

Удалить телефонный номер пользователя

SMS

Текст SMS сообщения:

ssss_NRup:DEL

Значение: ssss – 4-значный пароль SMS; *nr* – слот телефонного номера пользователя, диапазон – [2... 10].

Пример: 1111_NR2:DEL

EKB2

Путь в меню:

OK → iiiii → OK → ОСНОВНЫЕ УСТАНОВКИ → OK → НАСТР. ЗВОНКА/SMS → OK → ПОЛЬЗОВАТЕЛИ → OK → ПОЛЬЗОВАТЕЛЬ 2... 10 → OK → ТЕЛ. НОМЕР → OK → OK

Значение: iiiii – 4-значный код инсталлятора

ELDES
Utility

Данное действие можно осуществить с личного компьютера при помощи программного обеспечения *ELDES Utility*.

ВНИМАНИЕ: НИКОГДА не используйте телефонный номер системы в качестве телефонного номера пользователя!

ВНИМАНИЕ: После добавления, только телефонный номер Польз.1 сможет конфигурировать систему.

ПРИМЕЧАНИЕ: В одном SMS сообщении можно добавить несколько телефонных номеров,

Например: 1111_NR1:+44170911XXXX1_NR2:+44170911XXXX2_NR6:0170911XXXX3_NR10:+44170911XXXX4

ПРИМЕЧАНИЕ: В одном SMS сообщении можно удалить несколько телефонных номеров,

Например: 1111_NR2:DEL_NR3:DEL_NR6:DEL_NR9:DEL_NR10:DEL

8.1. Имена Телефонных Номеров Пользователей

При постановке/снятии системы с охраны бесплатным телефонным звонком или SMS сообщением, система отправляет подтверждающее SMS сообщение на телефонный номер пользователя, осуществлявшего постановку/снятие. Данное SMS сообщение отправляется отдельно, согласно каждому разделу и содержит информацию о состоянии системы, название раздела, а также оно может содержать имя пользователя установленное для определенного телефонного номера пользователя.

Настроить имя телефонного номера пользователя

ELDES
Utility

Данное действие можно осуществить с личного компьютера при помощи программного обеспечения *ELDES Utility*.

8.2. Доступ к удаленной конфигурации системы с любого телефонного номера

По умолчанию, система игнорирует все входящие телефонные звонки и SMS сообщения с незарегистрированных номеров, а также игнорирует SMS сообщения с неправильным паролем SMS, даже с зарегистрированных номеров. При включении этой функции, любой пользователь, знающий правильный пароль SMS, получит доступ к удаленной конфигурации системы с любого телефонного номера. Включить данную функцию можно следующими способами.

Включить доступ к удаленной конфигурации системы с любого телефонного номера

SMS

Текст SMS сообщения:

ssss_STR:ON

Значение: ssss – 4-значный пароль SMS.

Пример: 1111_STR:ON

EKB2

Путь в меню:

OK → iiiii → OK → ОСНОВНЫЕ УСТАНОВКИ → OK → НАСТР. ЗВОНКА/SMS → OK → УПРАВЛ. С ЛЮБ. НР. → OK → ВКЛЮЧИТЬ → OK

Значение: iiiii – 4-значный код инсталлятора

EKB3/
EKB3W/
EKB4

Введите параметр 12 и значение статуса параметра:

12.1#

Пример: 121#

ELDES
Utility

Данное действие можно осуществить с личного компьютера при помощи программного обеспечения *ELDES Utility*.

ВНИМАНИЕ: Пользователи, которым представлен доступ к удаленной конфигурации системы с любого телефонного номера, НЕ СМОГУТ управлять системой (т.е. ставить /снимать систему с охраны).

Выключить доступ к удаленной конфигурации системы с любого телефонного номера

SMS

Текст SMS сообщения:

`ssss_STR:OFF`

Значение: `ssss` – 4-значный пароль SMS.

Пример: `1111_STR:OFF`

EKB2

Путь в меню:

OK → `iiii` → OK → ОСНОВНЫЕ УСТАНОВКИ → OK → НАСТР. ЗВОНКА/SMS → OK → УПРАВЛ. С ЛЮБ. НР. → OK → Выключить → OK

Значение: `iiii` – 4-значный код инсталлятора

**EKB3/
EKB3W/
EKB4**

Введите параметр 12 и значение статуса параметра:

`12 0 #`

Пример: `120#`

**ELDES
Utility**

Данное действие можно осуществить с личного компьютера при помощи программного обеспечения *ELDES Utility*.

9. ДАТА И ВРЕМЯ

В системе есть внутренние часы реального времени (RTC), отслеживающие текущую дату и время. При включении системы, пользователю следует установить дату и время, в противном случае система не сможет корректно функционировать. После отключения и включения системы, дату и время надо устанавливать заново.

Установить дату и время

SMS

Текст SMS сообщения:

`ssss_yyyy.mt.dd_hr:mn`

Значение: `ssss` – 4-значный пароль SMS; `yyyy` – год; `mt` – месяц, диапазон – [01... 12]; `dd` – день, диапазон – [01... 31]; `hr` – часы, диапазон – [00... 23]; `mn` – минуты, диапазон – [00... 59].

Пример: 1111_2013.03.16_14:33

EKB2

Путь в меню:

a) OK → uumm → OK → НАСТР. ДАТЫ/ВРЕМЯ → OK → yyyy-mt-dd hr:mn → OK

b) OK → iiiii → OK → ОСНОВНЫЕ УСТАНОВКИ → OK → НАСТР. ДАТЫ/ВРЕМЯ → OK → yyyy-mt-dd hr:mn → OK

Значение: `uumm` – 4-значный код хозяина/пользователя; `yyyy` – год; `mt` – месяц, диапазон – [01... 12]; `dd` – день, диапазон – [01... 31]; `hr` – часы, диапазон – [00... 23]; `mn` – минуты, диапазон – [00... 59]; `iiiiii` – 4-значный код инсталлятора.

EKB3/
EKB3W/
EKB4

Введите код инсталлятора, чтобы сначала войти в режим конфигурации (см. раздел 5.3 EKB3/EKB3W/EKB4/ EWKB4 LED клавиатура на стр. 31, чтобы узнать, как это делается). **Находясь в режиме конфигурации, введите параметр 66, дату и время:**

`66 yyyy mt dd hr mn#`

Значение: `yyyy` – год; `mt` – месяц, диапазон – [01... 12]; `dd` – день, диапазон – [01... 31]; `hr` – часы, диапазон – [00... 23]; `mn` – минуты, диапазон – [00... 59].

Пример: 66201305291235#

ELDES
Utility

Данное действие можно осуществить с личного компьютера при помощи программного обеспечения *ELDES Utility*.

ПРИМЕЧАНИЕ:

Если система подключена к ПЦН через GPRS соединение (см. раздел 30. СТАНЦИЯ МОНИТОРИНГА) и/или при включенной функции ELDES CLOUD SERVICES (см. раздел 36. ELDES CLOUD SERVICES), дата и время будут автоматически синхронизированы с ПЦН при старте системы. Однако, пользователи формата данных SIA IP должны включить функцию синхронизации времени при помощи программного обеспечения *ELDES Utility*.

9.1. Автоматическая Синхронизация Даты и Времени

Данная функция позволяет системе автоматически устанавливать дату и время без вмешательства пользователя. Система использует следующие методы автоматической синхронизации даты и времени включающейся при старте системы или периодически (по умолчанию - каждые 30 дней):

- **Через GSM сеть** - при включении, система автоматически отправляет запрос на дату и время GSM оператору. Данный метод синхронизации самый точный. Некоторые GSM операторы могут его не поддерживать.
- **SMS сообщением** - при включении, система автоматически отправляет SMS сообщение на собственный номер и считывает дату и время при получении сообщения, так как дата и время установлены SMS центром (SMSC). Данный метод не такой точный, как синхронизация через GSM, но всегда эффективный.

По умолчанию, автоматическая синхронизация через GSM сеть отключена. Включить/Выключить синхронизацию через GSM сеть можно следующим образом.

Включить/Выключить синхронизацию через GSM сеть

ELDES
Utility

Данное действие можно осуществить с личного компьютера при помощи программного обеспечения *ELDES Utility*.

По умолчанию, синхронизация SMS сообщением отключена. Чтобы включить/выключить автоматическую синхронизацию даты и времени SMS сообщением, пожалуйста введите/удалите телефонный номер устройства следующим способом.

Ввести/удалить телефонный номер устройства для синхронизации через SMS сообщения

ELDES
Utility

Данное действие можно осуществить с личного компьютера при помощи программного обеспечения *ELDES Utility*.

10. КОДЫ ПОЛЬЗОВАТЕЛЯ И ХОЗЯИНА

ПРИМЕЧАНИЕ для ЕКВЗ/ЕКВЗW/ЕWKВ4 Во время управления кодом пользователя/хозяина, режим Конфигурации должен быть отключен.

Система поддерживает до 30 числовых кодов, обозначенные как код хозяина и код пользователя 2 - 30, что дает возможность постановки/снятия системы с охраны и управления системой клавиатурой.

Код хозяина предоставляет доступ к следующим функциям:

- Постановка/снятие раздела.
- Блокировка нарушенных зон.
- Просмотр нарушенных зон и тамперов.
- Просмотр ошибок системы.
- Установка даты и времени.
- Просмотр информации о температурных датчиках.
- Просмотр журнала событий.
- Просмотр и очистка журнала тревог.
- Ввод/удаление кодов пользователей.
- Включение/Выключение ПГМ выходов.
- Присвоение пользователю кода Под Принуждением.
- Присвоение пользователю кода ГБР.

Код пользователя предоставляет доступ к следующим функциям:

- Постановка/снятие раздела.
- Блокировка нарушенных зон.
- Просмотр нарушенных зон и тамперов.
- Просмотр ошибок системы.
- Установка даты и времени.
- Просмотр информации о температурных датчиках.
- Просмотр и очистка журнала тревог.

По умолчанию, код хозяина - 1111, присвоен разделам 1, 2, 3 и 4. Для более подробной информации о разделах кода пользователя/хозяина, см. раздел **23.4 Раздел Кодов Хозяина/Пользователя**.

Установите код хозяина

ЕКВ2

Путь в меню:

a) ОК → vvvv → ОК → ПАРОЛЬ → ОК → КОД ХОЗЯИНА → ОК → → КОД → ОК → mmmm → ОК
b) ОК → iiiii → ОК → ОСНОВНЫЕ УСТАНОВКИ → ОК → КОД ХОЗЯИНА → mmmm → ОК

Значение: vvvv – 4-значный существующий код хозяина, диапазон – [0000... 9999]; iiiii – 4-значный код инсталлятора; mmmm – новый 4-значный код хозяина, диапазон – [0000... 9999].

**ЕКВЗ/
ЕКВЗW/
ЕWKВ4**

a) Нажмите на клавишу **0**, введите существующий код хозяина и новый код хозяина:

0 0 vvvv 01 mmmm # mm #

Значение: vvvv – 4-значный существующий код хозяина; mmmm – новый 4-значный код хозяина, диапазон - [0000... 9999].

Пример: 001111012222#

b) (Только при включенном режиме Конфигурации) Введите параметр **63**, существующий код хозяина и новый код хозяина:

63 vvvv mmmm #

Значение: vvvv – 4-значный существующий код хозяина; mmmm – новый 4-значный код хозяина, диапазон – [0000... 9999].

Пример: 6311112222#

**ELDES
Utility**

Данное действие можно осуществить с личного компьютера при помощи программного обеспечения *ELDES Utility*.

Установить код пользователя

ЕКВ2

Путь в меню:

Код пользователя 2... 16: ОК → mmmm → ОК → ПАРОЛЬ → ОК → КОД ПОЛЬЗОВАТЕЛЯ (2-16) → ОК → КОД ПОЛЬЗОВАТЕЛЯ 2... 16 → ОК → КОД → ОК → usuu → ОК

Код пользователя 17... 30: ОК → mmmm → ОК → ПАРОЛЬ → ОК → КОД ПОЛЬЗОВАТЕЛЯ (17-30) → ОК → КОД ПОЛЬЗОВАТЕЛЯ 17... 30 → ОК → КОД → ОК → usuu → ОК

Значение: mmmm – 4-значный код хозяина; usuu – 4-значный код пользователя, диапазон – [0000... 9999].

ЕКВ3/
ЕКВ3W/
ЕВКВ4

Нажмите на клавишу * * *, 0, введите код хозяина, слот кода пользователя и код пользователя:

* * * 0 mmmm us uuuuu #

Значение: mmmm – 4-значный код хозяина; us – слот кода пользователя, диапазон – [02... 30]; usuu – 4-значный код пользователя, диапазон – [0000... 9999]

Пример: * * * 01111092556#

ELDES
Utility

Данное действие можно осуществить с личного компьютера при помощи программного обеспечения ELDES Utility.

Удалить код пользователя

ЕКВ2

Путь в меню:

ОК → mmmm → ОК → ПАРОЛЬ → ОК → УДАЛИТЬ ПАРОЛЬ → ОК → usuu → ОК

Значение: mmmm – 4-значный код хозяина; usuu – 4-значный код пользователя.

ЕКВ3/
ЕКВ3W/
ЕВКВ4

Нажмите на клавишу * * *, 0, введите код хозяина и слот кода пользователя:

* * * 0 mmmm us #

Значение: mmmm – 4-значный код хозяина; us – слот кода пользователя, диапазон – [02... 30].

Пример: * * * 0111109#

ELDES
Utility

Данное действие можно осуществить с личного компьютера при помощи программного обеспечения ELDES Utility.

ПРИМЕЧАНИЕ: Система не разрешает дублировать пароли.

Код ГБР (группы быстрого реагирования) используется работниками частных охранных предприятий при посещении охраняемого объекта. При использовании кода ГБР генерируется сообщение данных, содержащее код определенного события, который отправляется на станцию мониторинга. Однако, после ввода кода ГБР НЕЛЬЗЯ будет поставить или снять систему с охраны. Только код пользователя с 2 по 10 может быть установлен как код ГБР.

Установите Код ГБР

ЕКВ2

Путь в меню:

ОК → mmmm → ОК → ПАРОЛЬ → ОК → ПАРОЛЬ ГБР → ОК → НЕДОСТУПНО | КОД ПОЛЬЗОВАТЕЛЯ 2... 10 → ОК

Значение: mmmm – 4-код хозяина; НЕДОСТУПНО – ГБР код не используется.

ЕКВ3/
ЕКВ3W/
ЕВКВ4

Нажмите на клавишу * * *, 4, введите слот кода пользователя и введите код хозяина:

* * * 4 us mmmm #

Значение: us – слот кода пользователя, диапазон – [02... 10]; mmmm – 4-значный код хозяина.

Пример: * * * 4041111#

ELDES
Utility

Данное действие можно осуществить с личного компьютера при помощи программного обеспечения ELDES Utility.

Код под Принуждением предназначен для принудительного снятия системы с охраны. При использовании, система снимется с охраны и отошлет тихую тревогу на ПЦН. Только код пользователя с 2 по 10 может быть установлен как код под Принуждением.

Установите Код Под Принуждением

ЕКВ2

Путь в меню:

ОК → mmmm → ОК → ПАРОЛЬ → ОК → ПАРОЛЬ ПОД ПРИНУЖД → ОК → НЕДОСТУПНО | КОД ПОЛЬЗОВАТЕЛЯ 2... 10 → ОК

Значение: mmmm – 4-значный код пользователя; НЕДОСТУПНО – Код Под Принуждением не используется.

ЕКВЗ/
ЕКВЗW/
ЕWKB4

Нажмите на клавишу *****, 3**, введите **01/слот кода пользователя** и введите код хозяина:

*****3 us mmmm #**

Значение: *us* - слот кода пользователя, диапазон - [02... 10]; *mmmm* - 4-значный код хозяина.

Пример: *****3081111#**

ELDES
Utility

Данное действие можно осуществить с личного компьютера при помощи программного обеспечения *ELDES Utility*.

10.1. Имена Кодов Хозяина и Пользователя

Когда система ставится или снимается с охраны путем ввода пароля с клавиатуры, система отправляет SMS сообщение на телефонный номер пользователя, находящегося в том-же разделе, что клавиатура и код пользователя. SMS сообщение отправляется отдельно в зависимости от раздела и содержит информацию о состоянии системы и имя раздела, также сообщение может содержать имя пользователя присвоенное коду пользователя/хозяина.

Установить имя кода
хозяина/пользователя.

ELDES
Utility

Данное действие можно осуществить с личного компьютера при помощи программного обеспечения *ELDES Utility*.

11. КЛЮЧИ iBUTTON

Ключ iButton - это микрочип с уникальным 64-bit кодом, защищенный нержавеющей металлической пластиной, находящейся на небольшом пластиковом держателе. Система ESIM384 поддерживает до 16 ключей iButton, каждый с уникальным идентификационным кодом (ID), используемым для постановки/ снятия системы с охраны.

11.1. Добавление и Удаление Ключей iButton

ПРИМЕЧАНИЕ: Первый ключ iButton можно добавить, не включая функцию Разрешить Добавление Ключей.

Для добавления ключа iButton в систему, выполните следующие действия:

- Снимите систему с охраны во всех разделах (см. **12. ПОСТАНОВКА И СНЯТИЕ С ОХРАНЫ**).
- Включите режим Разрешить Добавление Ключей iButton.
- Прикоснитесь ключом к считывателю ключей iButton, когда система снята с охраны.

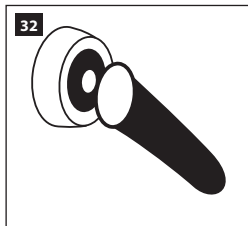

- Система оповестит пользователя о успешном добавлении нового ключа короткими звуковыми сигналами встроенного зуммера.
- Добавьте необходимое количество ключей, прикоснувшись к считывателю каждым ключом по очереди, пока количество добавленных ключей не достигнет 16.

Включить режим
Разрешить Добавление
Ключей iButton

SMS

Текст SMS сообщения:

`ssss_IBPROG:ON`

Значение: ssss - 4-значный пароль SMS.

Пример: 1111_IBPROG:ON

EKB2

Путь в меню:

`OK → iiiii → OK → КЛЮЧИ iBUTTON → OK → НОВЫЙ КЛЮЧ iBUTTON → OK → ВКЛЮЧИТЬ → OK`

Значение: iiiii - 4-значный код инсталлятора

EKB3/
EKB3W/
EKB4

Введите параметр 18 и значение статуса параметра:

`18 0 #`

Пример: 180#

ELDES
Utility

Данное действие можно осуществить с личного компьютера при помощи программного обеспечения *ELDES Utility*.

После добавления новых ключей iButton, необходимо выключить функцию «Разрешить Добавление Ключей iButton», и нажать кнопку Записать Параметры, для сохранения новых настроек.

Выключить режим
Разрешить Добавление
Ключей iButton

SMS

Текст SMS сообщения:

`ssss_IBPROG:OFF`

Значение: ssss - 4-значный пароль SMS.

Пример: 1111_IBPROG:OFF

EKB2

Путь в меню:

`OK → iiiii → OK → КЛЮЧИ iBUTTON → OK → НОВЫЙ КЛЮЧ iBUTTON → OK → Выключить → OK`

Значение: iiiii - 4-значный код инсталлятора

EKB3/
EKB3W/
EWKБ4

Введите параметр 18 и значение статуса параметра:

18 1 #

Пример: 181#

ELDES
Utility

Данное действие можно осуществить с личного компьютера при помощи программного обеспечения *ELDES Utility*.

Для отображения ID номеров добавленных ключей iButton, пожалуйста следуйте данным методам:

Показать ID ключа
iButton

EKB2

Путь в меню:

OK → iiiii → OK → КЛЮЧИ IBUTTON → OK → КЛЮЧ IBUTTON → OK → КЛЮЧ IBUTTON 1...16 → OK → ID

Значение: iiiii - 4-значный код инсталлятора

ELDES
Utility

Данное действие можно осуществить с личного компьютера при помощи программного обеспечения *ELDES Utility*.

При потере или краже ключа iButton, в целях безопасности рекомендуется удалить его из системы.

Удаление одного ключа
iButton из системы

EKB2

Путь в меню:

OK → iiiii → OK → КЛЮЧИ IBUTTON → OK → КЛЮЧ IBUTTON → OK → КЛЮЧ IBUTTON 1...16 → OK → УДАЛИТЬ → OK

Значение: iiiii - 4-значный код инсталлятора

ELDES
Utility

Данное действие можно осуществить с личного компьютера при помощи программного обеспечения *ELDES Utility*.

Удаление всех ключей
iButton из системы

SMS

Текст SMS сообщения:

ssss_RESETIB

Значение: ssss – 4-значный пароль SMS.

Пример: 1111_RESETIB

11.2. Имена Ключей Button

При снятии/постановке системы на охрану ключом iButton®, система отправляет подтверждающее SMS сообщение на телефонный номер пользователя, относящегося к тому-же разделу (-ам), что и ключ. SMS сообщение отправляется отдельно в зависимости от раздела и содержит информацию о состоянии системы и номер раздела, также сообщение может содержать имя пользователя приписанное к ключу iButton®.

Установите имя ключа
iButton

ELDES
Utility

Данное действие можно осуществить с личного компьютера при помощи программного обеспечения *ELDES Utility*.

12. ПОСТАНОВКА И СНЯТИЕ С ОХРАНЫ

Постановка и снятие системы с охраны может осуществляться следующими способами:

- Бесплатным телефонным звонком.
- SMS сообщением.
- Клавиатурами ЕКВ2/ЕКВ3/ЕКВ3W/ЕWKB4/ЕWKB5 и кодом пользователя/хозяина.
- Ключом iButton.
- Беспроводным радиобрелком ЕWК2/ЕWК2А.
- Постановкой/снятием по зоне.
- При помощи программного обеспечения ЕGR100.
- При помощи платформы ELDES Cloud Services.

Система ставит/снимает с охраны те разделы, к которым приписаны: указанный телефонный номер пользователя, ЕКВ2/ЕКВ3/ЕКВ3W/ЕWKB4/ЕWKB5 клавиатуры и код пользователя, ключ iButton, беспроводной радиобрелок ЕWК2/ЕWК2А или зона с методом постановки/снятия по зоне. Например, если телефонный номер Польз.1 присвоен разделам 1,2 и 4, то пользователь сможет ставить/снимать с охраны разделы 1,2 и 4 одним звонком на телефонный номер системы (см. **23. РАЗДЕЛЫ**).

При удачной постановке/снятии с охраны, система отправляет подтверждающее SMS сообщение. Для более подробной информации о подтверждающем постановку/снятие SMS сообщении и его настройке, пожалуйста обратитесь к разделу **12.9 Отключение и Включение SMS Уведомления о Постановке/Снятии**.

По умолчанию, система может вставать на охрану при наличии следующих проблем системы (см. раздел **29. ИНДИКАЦИЯ ПРОБЛЕМ**):

- Потеря основного питания.
- Низкий заряд батареи.
- Батарея разряжена или отсутствует.
- Ошибка батареи.
- Ошибка сирены.
- Не установлены дата и время.
- Ошибка GSM подключения.
- Ошибка GSM/GPRS антенны.
- Потеря беспроводного сигнала.
- Потеря клавиатуры

При попытке поставить систему на охрану бесплатным телефонным звонком, ключем iButton, SMS сообщением и методом Постановки/Снятия по Зоне, при нарушенной зоне/тампере, система ответит SMS сообщением, содержащим номер нарушенной зоны/тампера. В целях безопасности настоятельно рекомендуется восстановить нарушенную зону/тампер перед постановкой системы на охрану. Для более подробной информации о постановке системы на охрану при нарушенной зоне/тампере, пожалуйста, обратитесь к разделу **14.6. Атрибуты Зон** и **14.7. Блокировка и Активация Зон** и **16. ТАМПЕРЫ**.

Система игнорирует все входящие SMS сообщения и звонки с не запрограммированных телефонных номеров. Также система игнорирует SMS сообщения с неправильно указанным паролем SMS, даже с зарегистрированных номеров. Для более подробной информации о постановке системы на охрану с не запрограммированного номера, пожалуйста, обратитесь к разделу **8.2 Доступ к удаленной конфигурации системы с любого телефонного номера**.

ПРИМЕЧАНИЕ: Система запоминает последний статус (постановка/снятие) всех разделов, даже при полном отключении питания.

12.1. Бесплатный Телефонный Звонок



Для постановки, снятия системы с охраны, позвоните на телефонный номер системы с любого из 10 указанных телефонных номеров пользователей (см. раздел **8. ТЕЛЕФОННЫЕ НОМЕРА ПОЛЬЗОВАТЕЛЕЙ**). Звонок бесплатный, так, как при постановке система отклоняет вызов после двух гудков. При снятии с охраны система отклоняет звонок мгновенно. Если на телефонный номер системы одновременно звонит больше чем 1 зарегистрированный пользователь, система примет звонок от первого пользователя, которому удалось дозвониться, и проигнорирует остальных.

При постановке на охрану при помощи звонка, система поведет себя следующим образом:

Система не поделенная на разделы:

- При готовности, (нет нарушенных зон/тамперов) система встанет на охрану

При нарушенной зоне/тампере, система ответит SMS сообщением, содержащим список нарушенных зон/тамперов на телефонный номер пользователя. В данном случае, пользователь должен восстановить все нарушенные зоны и тамперы, перед постановкой системы на охрану. Альтернативно, нарушенные зоны можно заблокировать (см. раздел **14.7 БЛОКИРОВКА И АКТИВАЦИЯ ЗОН**), Выключить (см. раздел **14.9. Отключение и Включение Зон**), или активировать параметр Под Принуждением (что приведет к частичной постановке; см. раздел **14.6. Атрибуты Зон**), в то время как тамперы можно Выключить (см. раздел **16. ТАМПЕРЫ**).

Система поделенная на разделы:

- Если все разделы сняты с охраны и готовы к постановке, система поставит их на охрану.
- Если один из разделов снят с охраны и не готов к постановке (присутствует нарушенная зона или тампер), система поставит на охрану раз-

дели в готовности, и пропустит те разделы, которые не готовы к постановке. Затем система отправит SMS сообщение содержащее список нарушенных зон/тамперов, на телефонный номер пользователя, с которого осуществлялся звонок.

- При наличии комбинации поставленных и снятых с охраны, находящихся в готовности разделов, система поставит на охрану снятые с охраны разделы и пропустит поставленные на охрану.

Если телефонный номер пользователя присвоен нескольким разделам, то пользователь сможет ставить/снимать с охраны соответствующие разделы одним звонком на телефонный номер системы. Например, если телефонный номер Польз.1 присвоен разделам 1,2 и 4, то пользователь сможет ставить/снимать с охраны разделы 1,2 и 4 одним звонком на телефонный номер системы. Для более подробной информации о приложении телефонных номеров пользователей разделам, пожалуйста, обратитесь к разделу **23.2 Раздел Телефонного Номера Пользователя**.

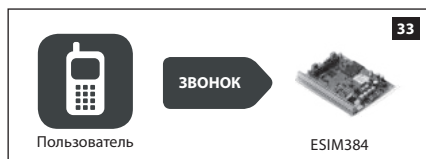

По умолчанию, для всех указанных телефонных номеров пользователей включена возможность постановки/снятия системы с охраны бесплатным телефонным звонком или SMS сообщением. Включать/отключать возможность постановки или снятия системы с охраны для указанных телефонных номеров пользователей можно следующим образом.

Управление возможностью постановки/снятия для указанных телефонных номеров пользователей

ELDES
Utility

Данное действие можно осуществить с личного компьютера при помощи программного обеспечения *ELDES Utility*.

12.2. SMS Сообщение

SMS

Для постановки системы на охрану, отправьте соответствующее SMS сообщение на телефонный номер системы с любого из 10 указанных телефонных номеров пользователей (см. раздел **8. ТЕЛЕФОННЫЕ НОМЕРА ПОЛЬЗОВАТЕЛЕЙ**).

Постановка на охрану

Текст SMS сообщения:

ssss_ARMp или ssss_ARMp,p,p,p

Значение: ssss – 4-значный пароль SMS; p – номер раздела, диапазон – [1... 4].

Пример: 1111_ARM1,2,4

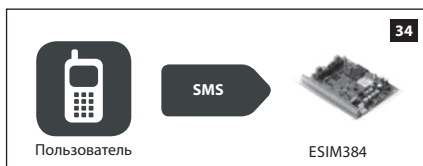

При постановке на охрану при помощи SMS сообщения, система поведет себя следующим образом:

- **Система не поделенная на разделы:**
 - При готовности, (нет нарушенных зон/тамперов) система встанет на охрану
 - При нарушенной зоне/тампере, система ответит SMS сообщением, содержащим список нарушенных зон/тамперов на телефонный номер пользователя. В данном случае, пользователь должен восстановить все нарушенные зоны и тамперы, перед постановкой системы на охрану. Альтернативно, нарушенные зоны можно заблокировать (см. раздел **14.7 БЛОКИРОВКА И АКТИВАЦИЯ ЗОН**), Выключить (см. раздел **14.9. Отключение и Включение Зон**), или активировать параметр Под Принуждением (что приведет к частичной постановке; см. раздел **14.6. Атрибуты Зон**), в то время как тамперы можно Выключить (см. раздел **16. ТАМПЕРЫ**).
- **Система поделенная на разделы:**
 - Если все разделы сняты с охраны и готовы к постановке, система поставит их на охрану.
 - Если один из разделов снят с охраны и не готов к постановке (присутствует нарушенная зона или тампер), система поставит на охрану разделы в готовности, и пропустит те разделы, которые не готовы к постановке. Затем система отправит SMS сообщение содержащее список нарушенных зон/тамперов, на телефонный номер пользователя, с которого осуществлялся звонок.
 - При наличии комбинации поставленных и снятых с охраны, находящихся в готовности разделов, система поставит на охрану снятые с охраны разделы и пропустит поставленные на охрану.

Чтобы снять систему с охраны и Выключить тревогу, отправьте следующее SMS сообщение на телефонный номер системы с любого из 10 указанных телефонных номеров пользователей:

Снятие системы с охраны и отключение тревоги

Текст SMS сообщения:

ssss_DISARMp или ssss_DISARMp,p,p

Значение: ssss – 4-значный пароль SMS; p – номер раздела, диапазон – [1... 4].

Пример: 1111_DISARM1,2,4

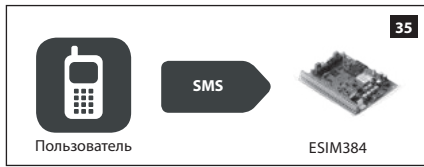

Если телефонный номер пользователя присвоен нескольким разделам, то пользователь сможет ставить/снимать с охраны соответствующие разделы одним звонком на телефонный номер системы. Например, если телефонный номер Польз.3 присвоен разделам 2 и 3, то пользователь сможет ставить/снимать с охраны разделы 2 и/или 4 одним SMS сообщением отправленным на телефонный номер системы. Для более подробной информации о присвоении телефонных номеров пользователям разделам, пожалуйста, обратитесь к разделу **23.2 Раздел Телефонного Номера Пользователя**.

По умолчанию, для всех указанных телефонных номеров пользователей включена возможность постановки/снятия системы с охраны бесплатным телефонным звонком или SMS сообщением. Включать/отключать возможность постановки или снятия системы с охраны для указанных телефонных номеров пользователей можно следующим образом.

Управление возможностью постановки/снятия для указанных телефонных номеров пользователей



Данное действие можно осуществить с личного компьютера при помощи программного обеспечения *ELDES Utility*.

12.3. Клавиатура ЕКВ2 и Код Пользователя/Хозяина

Иконка ✓, отображаемая рядом с названием раздела в основном меню, обозначает, что нет нарушенных зон и/или тамперов и раздел готов к постановке на охрану. Если рядом с разделом отображается иконка X это означает, что раздел не готов к постановке на охрану, соответственно пользователь должен восстановить все нарушенные зоны и/или тамперы перед постановкой раздела на охрану. Альтернативно, нарушенные зоны можно заблокировать (см. раздел **14.7 Блокировка и Активация Зон**), Выключить (см. раздел **14.9 Отключение и Включение Зон**) или поставить на охрану Под Принуждением (см. раздел **14.6 Атрибуты Зон**), в то время, как тамперы можно Выключить (см. раздел **16. ТАМПЕРЫ**). **[!]** появляется в основном меню при наличии системных ошибок (см. раздел **29. ИНДИКАЦИЯ ПРОБЛЕМ**).

Когда код пользователя/хозяина присвоен нескольким разделам, пользователь сможет осуществлять постановку/снятие соответствующих системных разделов при помощи меню выбора разделов ЕКВ2. Например, если код пользователя/хозяина присвоен Разделам 1,2 и 4, в то время как клавиатура ЕКВ2 присвоена Разделу 2, пользователь сможет осуществлять постановку/снятие с охраны разделов 1,2 и 4, но клавиатура будет отображать только имя Раздела 2 и всю связанную с ним информацию. Для более подробной информации о установке раздела клавиатуры и разделу кода пользователя/хозяина см. Разделы **23.3. Раздел Клавиатуры и Переключение Раздела Клавиатуры** и **23.4 Раздел Кода Пользователя/Хозяина**.

12.3.1. Постановка Системы На Охрану

Для того, чтобы поставить систему на охрану при помощи клавиатуры ЕКВ2, введите один из 29 возможных 4-значных кодов пользователя или код хозяина при помощи циферблата на клавиатуре (см. раздел **10. КОДЫ ПОЛЬЗОВАТЕЛЯ И ХОЗЯИНА**). По умолчанию, процесс постановки системы на охрану осуществляется следующим образом:

- **Система не поделена на разделы** - После ввода правильного кода пользователя или хозяина, система инициирует отсчет Задержки на Выход, зуммер клавиатуры начинает издавать короткие сигналы, клавиатура переключится в основное меню и будет отображать таймер отсчета.

Постановка системы на охрану

Введите код пользователя:

ишии → Ок

Значение: ишии – 4-значный код пользователя.

- **Система поделена на разделы – постановка одного раздела** – При вводе правильного кода пользователя или хозяина, клавиатура отобразит меню выбора разделов. После выбора раздела для постановки на охрану, система инициирует отсчет Задержки на Выход. Во время отсчета задержки на выход, зуммер клавиатуры будет издавать короткие сигналы, а на дисплее клавиатуры появится сообщение **ПОСТАНОВКА раздел-имя** в течение 3 секунд, после чего появится меню выбора раздела. После окончания времени подсветки, клавиатура переключится в основное меню. Если нажать на кнопку ← дважды, клавиатура перейдет в основное меню и отобразит таймер отсчета рядом с разделом, который встает на охрану.

Постановка системы на охрану

Введите код пользователя/хозяина и выберите раздел:

`uumm` → ОК → [p] part-name → ОК или ОК → `uumm` → ОК → ПОСТ/СНЯТ РАЗДЕЛА → ОК → [p] part-name → ОК

Значение: `uumm` – 4-значный код пользователя/хозяина; `p` – номер раздела, диапазон – [1... 4], `part-name` – имя раздела длиной до 15 символов

- Система поделенная на разделы; постановка нескольких разделов одновременно - При вводе правильного кода пользователя или хозяина, клавиатура перейдет в меню выбора разделов. При выборе пункта меню **ПОСТ. ВСЕ**, система будет вести себя следующим образом:
 - Если все разделы готовы к постановке на охрану (нет нарушенных зон и тамперов), система инициирует задержку на выход. Индикация отсчета происходит короткими звуковыми сигналами встроенного мини-зуммера клавиатуры, а на дисплее клавиатуры появится несколько сообщений **ПОСТАНОВКА раздел-имя** в течение 3 секунд, указывающих каждый раздел, которому присвоен код пользователя/хозяина, после чего появится меню выбора раздела.
 - Если один и более разделы не готовы к постановке (присутствуют нарушенные зоны и тамперы), система инициирует задержку на выход. Индикация отсчета происходит короткими звуковыми сигналами встроенного мини-зуммера клавиатуры, а на дисплее клавиатуры появится несколько сообщений **ПОСТАНОВКА раздел-имя**, относящихся к разделам, готовым к постановке, в то время, как разделы не готовые к постановке будут пропущены и будут указываться сообщением **раздел-имя НЕ ГОТОВО**, затем клавиатура перейдет в меню выбора раздела. Каждое сообщение будет отображаться в течение 2 секунд, и будет соответствовать разделу, которому присвоен код пользователя/хозяина.
 - При наличии комбинации готовых и не готовых к постановке разделов, система инициирует отсчет задержки на выход. Индикация отсчета происходит короткими звуковыми сигналами встроенного мини-зуммера клавиатуры, а на дисплее клавиатуры появится несколько сообщений **ПОСТАНОВКА раздел-имя**, указывающих разделы, готовые к постановке, в то время, как разделы не готовые к постановке будут пропущены. Каждое сообщение будет отображаться в течение 2 секунд, и будет относиться к разделу, которому присвоен код пользователя/хозяина.

После окончания времени подсветки, клавиатура перейдет в основное меню. При нажатии на кнопку ← дважды, клавиатура перейдет в основное меню и отобразит таймеры отсчета, рядом с разделами, которым присвоена клавиатура.

Постановка всех разделов одновременно

Введите код пользователя/хозяина:

`uumm` → ОК → ПОСТ. ВСЕ → ОК или ОК → `uumm` → ОК → ПОСТ/СНЯТ РАЗДЕЛА → ОК → ПОСТ. ВСЕ → ОК

Значение: `uumm` – 4-значный код пользователя/хозяина; `p` – номер раздела, диапазон – [1... 4], `part-name` – имя раздела длиной до 15 символов

При удачной постановке на охрану:

- пропадет таймер отсчета.
- также, клавиатура будет отображать иконку  рядом с именем раздела, который встал на охрану (по умолчанию – отключено).

Включить/Выключить отображение статуса ПОСТАНОВКИ на клавиатуре

ELDES
Utility

Данное действие можно осуществить с личного компьютера при помощи программного обеспечения *ELDES Utility*.

ПРИМЕЧАНИЕ: Если пользователь/хозяин неправильно введет код 10 раз подряд, система заблокирует клавиатуру на 2 минуты, а на дисплее появится сообщение "**Клавиатура заблокирована**". Пока клавиатура заблокирована код вводить нельзя. Через 2 минуты клавиатура разблокируется, а на дисплее появится сообщение "**Клавиатура Разблокирована**".

12.3.2. Отмена Постановки На Охрану

Отмена процесса постановки:

- Система, не поделенная на разделы – Повторно введите код пользователя/хозяина во время отсчета задержки на выход.
- Система, поделенная на разделы – Выберите раздел устанавливаемый на охрану в меню выбора разделов во время отсчета задержки на выход. На дисплее на 2 секунды появится сообщение **раздел-имя ПОСТАНОВКА ОТМЕНЕНА**, после чего включится меню выбора разделов.

12.3.3. Снятие Системы с Охраны и Выключение Тревоги

Чтобы снять систему с охраны и Выключить тревогу, введите один из 29 возможных 4-значных кодов пользователя или код хозяина при помощи циферблата на клавиатуре. По умолчанию, процесс снятия системы с охраны осуществляется следующим образом:

- Система, не поделенная на разделы – При вводе правильного кода пользователя/хозяина, клавиатура переходит в основное меню.

Снятие системы с охраны и отключение тревоги

Введите код пользователя:

`uuuu` → ОК

Значение: `uuuu` – 4-значный код пользователя.

- Система поделенная на разделы; снятие одного раздела с охраны - После ввода правильного кода пользователя или хозяина, клавиатура перейдет в меню выбора раздела. После выбора раздела, который будет сниматься с охраны, на дисплее на 2 секунды появится сообщение **раздел-имя СНЯТИЕ**, после чего включится меню выбора разделов. После окончания времени подсветки, клавиатура перейдет в основное меню. Альтернативно, если нажать на кнопку ←, клавиатура мгновенно перейдет в основное меню.

Снятие системы с охраны и отключение тревоги

Введите код пользователя/хозяина и выберите раздел:

uimm → ОК → [p] part-name → ОК или ОК → uimm → ОК → ПОСТ/СНЯТ РАЗДЕЛА → ОК → [p] part-name → ОК

Значение: *uimm* – 4-значный код пользователя/хозяина; *p* – номер раздела, диапазон – [1... 4], *part-name* – имя раздела длиной до 15 символов

- Система поделенная на разделы; снятие нескольких разделов с охраны одновременно - При вводе правильного кода пользователя или хозяина, клавиатура перейдет в меню выбора разделов. При выборе пункта меню **СНЯТ, ВСЕ**, дисплее клавиатуры появится несколько сообщений **раздел-имя СНЯТИЕ**, относящихся к разделам, которым присвоен код пользователя/хозяина, после чего появится меню выбора раздела. После окончания времени подсветки, клавиатура перейдет в основное меню. Альтернативно, можно нажать на кнопку  для мгновенного возврата в основное меню.

Снятие всех разделов с охраны одновременно и отключение тревоги

Введите код пользователя/хозяина:

uimm → ОК → СНЯТ, ВСЕ → ОК или ОК → uimm → ОК → ПОСТ/СНЯТ РАЗДЕЛА → ОК → СНЯТ, ВСЕ → ОК

Значение: *uimm* – 4-значный код пользователя/хозяина.

При удачном снятии с охраны, клавиатура может отображать иконку  рядом с именем раздела, который был снят с охраны (по умолчанию - отключено).

Включить/Выключить отображение статуса ПОСТАНОВКИ на клавиатуре



ELDES Utility

Данное действие можно осуществить с личного компьютера при помощи программного обеспечения *ELDES Utility*.

ПРИМЕЧАНИЕ: Если пользователь/хозяин неправильно введет код 10 раз подряд, система заблокирует клавиатуру на 2 минуты, а на дисплее появится сообщение **"Клавиатура заблокирована"**. Пока клавиатура заблокирована код вводить нельзя. Через 2 минуты клавиатура разблокируется, а на дисплее появится сообщение **"Клавиатура Разблокирована"**.

12.4. Клавиатура ЕКВ3 и Код Пользователя/Хозяина

ВНИМАНИЕ: Клавиатура ЕКВ3 может работать в режиме 2 и 4 разделов. Описание действий в данном разделе основано на режиме работы 4 разделов ЕКВ3. Процесс постановки/снятия в режиме 2 разделов клавиатуры ЕКВ3 осуществляется идентично клавиатуре ЕКВ3W/ЕКВ4/ЕКВ4. Для более подробной информации о режиме 2 разделов, пожалуйста обратитесь к разделу **12.5. Клавиатура ЕКВ3W/ЕКВ4 и Код Пользователя/Хозяина**.

Вспыхивающий LED индикатор  означает, что нет нарушенных зон и/или тамперов и система готова к постановке на охрану. Если LED индикатор  не загорается в случае нарушения зоны или присутствия проблем системы, то пользователь должен восстановить все нарушенные зоны и/или тамперы перед постановкой раздела на охрану. Нарушенные зоны также можно заблокировать (см. раздел **14.7 Блокировка и Активация Зон**), Выключить (см. раздел **14.9 Отключение и Включение Зон**) или поставить на охрану под принуждением (см. Раздел **14.6 Атрибуты Зон**), в то время как тамперы можно Выключить (см. раздел **16. ТАМПЕРЫ**). При наличии ошибок системы, будет гореть или мигать индикатор  (см. раздел **29. ИНДИКАЦИЯ ПРОБЛЕМ**).

Система поставит/снимет с охраны раздел, соответствующий тому, которому присвоен код пользователя/хозяина и клавиатура. Например, если Код пользователя 4 присвоен Разделам 2, 3, и 4, в то время как клавиатура ЕКВ3 присвоена Разделу 2, пользователь сможет поставить/снять с охраны только Раздел 2, введя код Пользователя 4. Для более подробной информации о установке раздела клавиатуры и разделу кода пользователя/хозяина см. Разделы **23.3. Раздел Клавиатуры и Переключение Раздела Клавиатуры** и **23.4 Раздел Кода Пользователя/Хозяина**.

12.4.1. Постановка Системы На Охрану

Для того, чтобы поставить систему на охрану при помощи клавиатуры ЕКВ3, введите один из 29 возможных 4-значных кодов пользователя/хозяина при помощи циферблата на клавиатуре (см. раздел **10. КОДЫ ПОЛЬЗОВАТЕЛЕЙ/ХОЗЯИНА**). По умолчанию, процесс постановки на охрану происходит следующим образом:

- Система не поделена на разделы - При вводе правильного кода пользователя/хозяина, система инициирует отсчет Задержки на Выход. Индикация отсчета происходит короткими звуковыми сигналами встроенного мини-зуммера клавиатуры и загорается индикатор  вместе с клавишей [1], [2], [3] и [4]. При удачной постановке на охрану, зуммер клавиатуры перестает звучать.

Постановка системы на охрану

Введите код пользователя/хозяина:

uimm

Значение: *uimm* – 4-значный код пользователя/хозяина.

Пример: 2222

- Система поделена на разделы - постановка одного раздела - чтобы поставить на охрану раздел которому не присвоена клавиатура следует использовать функцию переключения раздела клавиатуры (по умолчанию отключено. см. раздел **23.3. Раздел Клавиатуры и Переключение Раздела Клавиатуры**) перед постановкой на охрану.

Переключение раздела клавиатуры

Зажмите и удерживайте клавиши [1]... [4], отпустите после 3 коротких сигналов:

Значение: [1]... [4] клавиши – номер раздела 1... 4 соответственно.

После того, как раздел переключен и введен правильный код хозяина/пользователя, система инициирует задержку на выход, зуммер клавиатуры начнет издавать короткие звуковые сигналы, загорится индикатор  вместе с клавишами [1]... [4], указывающими раздел, который встает на охрану. При удачной постановке на охрану, зуммер клавиатуры перестает звучать.



Постановка системы на охрану

Введите код пользователя/хозяина:

uumm

Значение: *uumm* – 4-значный код пользователя/хозяина.

Пример: 2222

- **Система поделена на разделы; постановка всех 4 разделов одновременно** - Если код пользователя/хозяина присвоен всем 4 разделам, пользователь может поставить все 4 раздела на охрану одновременно. При использовании данного метода постановки на охрану, система ведет себя следующим образом:
 - Если все разделы сняты с охраны и готовы к постановке (нет нарушенных зон и тамперов), система инициирует задержку на выход. Во время задержки на выход, зуммер клавиатуры начнет издавать короткие звуковые сигналы, загорается индикатор  вместе с клавишами [1],[2],[3] и [4]. При удачной постановке на охрану, зуммер клавиатуры перестает звучать.
 - Если один и более разделы сняты с охраны но не готовы к постановке - горит клавиша [1]... [4], указывающая раздел в котором присутствует нарушенная зона/тампер, система инициирует задержку на выход. Индикация отсчета происходит короткими звуковыми сигналами встроенного мини-зуммера клавиатуры и загорается индикатор  (если клавиатура переключена в раздел, в котором не присутствуют ошибки) вместе с клавишами [1]... [4], указывающими раздел, который встает на охрану. Разделы готовые к постановке встанут на охрану, а не готовые разделы будут пропущены.
 - Если присутствует комбинация поставленных на охрану и снятых с охраны готовых к постановке разделов, система инициирует задержку на выход. Индикация отсчета происходит короткими звуковыми сигналами встроенного мини-зуммера клавиатуры и загорается индикатор  (если клавиатура переключена в раздел, снятый с охраны) вместе с клавишами [1]... [4], указывающими раздел, который встает на охрану. Снятые с охраны и готовые к постановке разделы встанут на охрану, а разделы находящиеся под охраной будут пропущены.

Постановка всех 4 разделов одновременно

Удерживайте клавишу[0],отпустите после 3 коротких сигналов и введите код пользователя/хозяина:

0 uumm

Значение: *uumm* – 4-значный код пользователя/хозяина.

Пример: 0 2222

Альтернативно, пользователь может поставить на охрану несколько разделов поочередно (см. пункт **Система поделена на разделы - постановка одного раздела** выше).

ПРИМЕЧАНИЕ: Если пользователь/хозяин неправильно вводит код 10 раз подряд, система заблокирует клавиатуру на 2 минуты. Пока клавиатура заблокирована код вводить нельзя. Через 2 минуты клавиатура разблокируется.

ПРИМЕЧАНИЕ: Для постановки/снятия с охраны всех 4-х разделов одновременно, код пользователя/хозяина должен быть присвоен всем 4 разделам, а функция переключения разделов должна быть включена (см. **23.3. Раздел Клавиатуры и Переключение Раздела Клавиатуры**).

12.4.2. Отмена Постановки На Охрану

Отмена постановки на охрану осуществляется посредством повторного ввода кода пользователя/хозяина во время отсчета задержки на выход.

12.4.3. Снятие Системы с Охраны и Выключение Тревоги

Чтобы снять систему с охраны и Выключить любую тревогу, введите любой из 29 доступных 4-значных кодов пользователя или код хозяина используя клавиши на циферблате клавиатуры. По умолчанию, при снятии с охраны, система ведет себя следующим образом:

- **Система не поделена на разделы** - При вводе правильного кода пользователя/хозяина, потухает индикатор  вместе с клавишей [1].

Снять систему с охраны и Выключить тревогу

Введите код пользователя/хозяина:

uumm

Значение: *uumm* – 4-значный код пользователя/хозяина.

Пример: 2222

- **Система поделена на разделы – снятие одного раздела** – чтобы снять с охраны раздел которому не присвоена клавиатура следует использовать функцию переключения раздела клавиатуры (по умолчанию отключено. см. раздел **23.3. Раздел Клавиатуры и Переключение Раздела Клавиатуры**) перед постановкой на охрану.

Переключение раздела клавиатуры

Зажмите и удерживайте клавиши [1]... [4], отпустите после 3 коротких сигналов:
Значение: [1]... [4] клавиши – номер раздела 1... 4 соответственно.

После того, как раздел переключен и введен правильный код хозяина/пользователя, потухнет индикатор  вместе с клавишами [1]... [4], указывающими раздел, который снимается с охраны.

Снять систему с охраны и Выключить тревогу



Введите код пользователя/хозяина:

uimm

Значение: *uimm* – 4-значный код пользователя/хозяина.

Пример: 2222

• **Система поделена на разделы; Снятие всех 4 разделов одновременно** – Если код пользователя/хозяина присвоен всем 4 разделам, пользователь может снять все 4 раздела с охраны одновременно и выключить тревогу. При использовании данного метода снятия с охраны, система ведет себя следующим образом:

- Если все разделы взяты под охрану и вводится правильный код пользователя/хозяина, потухает индикатор  вместе с клавишами [1],[2],[3] и [4].
- Если присутствует комбинация поставленных на охрану и снятых с охраны готовых к постановке разделов, система инициирует задержку на выход. Индикация отсчета происходит короткими звуковыми сигналами встроенного мини-зуммера клавиатуры и загорается индикатор ARMED (если клавиатура переключена в раздел, снятый с охраны) вместе с клавишами [1]... [4], указывающими раздел, который встанет на охрану. Снятые с охраны и готовые к постановки разделы встанут на охрану, а разделы находящиеся под охраной будут пропущены.
- Если присутствует комбинация поставленных на охрану и снятых с охраны готовых к постановке разделов, система инициирует задержку на выход. Индикация отсчета происходит короткими звуковыми сигналами встроенного мини-зуммера клавиатуры и загорается индикатор  (если клавиатура переключена в раздел, снятый с охраны) вместе с клавишами [1]... [4], указывающими раздел, который встанет на охрану. Снятые с охраны и готовые к постановки разделы встанут на охрану, а разделы находящиеся под охраной будут пропущены:

Снять систему с охраны и Выключить тревогу для всех 4 разделов одновременно

Удерживайте клавишу [0], отпустите после 3 коротких сигналов и введите код пользователя/хозяина:

0 uimm

Значение: *uimm* – 4-значный код пользователя/хозяина.

Пример: 0 2222



Альтернативно, пользователь может снимать разделы с охраны поочередно (см. пункт **Система поделена на разделы – снятие одного раздела**).

ПРИМЕЧАНИЕ: Если пользователь/хозяин неправильно введет код 10 раз подряд, система заблокирует клавиатуру на 2 минуты. Пока клавиатура заблокирована код вводить нельзя. Через 2 минуты клавиатура разблокируется.

ПРИМЕЧАНИЕ: Для постановки/снятия с охраны всех 4-х разделов одновременно, код пользователя/хозяина должен быть присвоен всем 4 разделам, а функция переключения разделов должна быть включена (см. **23.3. Раздел Клавиатуры и Переключение Раздела Клавиатуры**).

12.5. Клавиатура ЕКВ3W/EWKВ4 И Код Пользователя и Хозяина

ВНИМАНИЕ: При помощи клавиатуры ЕКВ3W/EWKВ4 можно поставить/снять с охраны только раздел 1 и раздел 2. Раздел 3 и раздел 4 НЕ поддерживаются клавиатурой ЕКВ3W/EWKВ4.

Светящийся LED индикатор  означает, что ни одна зона/тампер не нарушена, и раздел готов к постановке на охрану. LED индикатор  не загорается, если раздел не готов к постановке на охрану, соответственно пользователю следует восстановить все нарушенные зоны и/или тамперы перед постановкой раздела на охрану. Нарушенные зоны также можно заблокировать (см. раздел **14.7 Блокировка и Активация Зон**), Выключить (см. раздел **14.9 Отключение и Включение Зон**) или поставить на охрану под принуждением (см. раздел **14.6 Атрибуты Зон**), в то время как тамперы можно выключить (см. раздел **16. ТАМПЕРЫ**). Индикатор  будет гореть или мигать при наличии проблем системы (см. раздел **29. ИНДИКАЦИЯ ПРОБЛЕМ**).

Система ставит/снимает с охраны разделы соответствующие присвоенному коду пользователя и клавиатуры. Например, если Код Пользователя 4 присвоен разделу 2 в то время, как клавиатура присвоена разделу 1, тогда пользователь сможет ставить/снимать с охраны только раздел 2, введя код Пользователя 4. Для более подробной информации о установке раздела клавиатуры и разделу кода пользователя/хозяина см. Разделы **23.3. Раздел Клавиатуры и Переключение Раздела Клавиатуры** и **23.4 Раздел Кода Пользователя/Хозяина**.

12.5.1. Постановка Системы На Охрану

- **Система не поделена на разделы** – При вводе правильного кода пользователя/хозяина, Система инициирует отсчет Задержки на Выход. Индикация отсчета происходит короткими звуковыми сигналами встроенного мини-зуммера клавиатуры и загорается индикатор . При удачной постановке на охрану, зуммер клавиатуры перестает звучать.

Постановка системы на охрану

Введите код пользователя/хозяина:

uummm

Значение: *u*ummm – 4-значный код пользователя/хозяина.



Пример: 2222

- **Система поделена на разделы – постановка одного раздела** – чтобы поставить на охрану раздел которому не присвоена клавиатура следует использовать функцию переключения раздела клавиатуры (по умолчанию отключено. см. раздел **23.3. Раздел Клавиатуры и Переключение Раздела Клавиатуры**) перед постановкой на охрану.

Переключить раздел клавиатуры

Зажмите и удерживайте клавиши [1]... [2], отпустите после 3 коротких сигналов:

Значение: [1]... [2] клавиши – номер раздела 1... 2 соответственно.

После того, как раздел переключен, в секции клавиатуры А (раздел 1) или в секции клавиатуры В (раздел 2) загорится индикатор  и при вводе правильного кода хозяина/пользователя, система инициирует задержку на выход, зуммер клавиатуры начнет издавать короткие звуковые сигналы, загорается индикатор . При удачной постановке на охрану, зуммер клавиатуры перестает звучать.

Постановка системы на охрану

Введите код пользователя/хозяина:

uummm

Значение: *u*ummm – 4-значный код пользователя/хозяина.

Пример: 2222

Чтобы поставить на охрану несколько разделов поочередно, воспользуйтесь одним из вышеупомянутых методов.

ПРИМЕЧАНИЕ: Если пользователь/хозяин неправильно введет код 10 раз подряд, система заблокирует клавиатуру на 2 минуты. Пока клавиатура заблокирована код вводить нельзя. Через 2 минуты клавиатура разблокируется.

12.5.2. Отмена процесса постановки

Отмена постановки на охрану осуществляется посредством повторного ввода кода пользователя/хозяина во время отсчета задержки на выход.

12.5.3. Снятие Системы с Охраны и Выключение Тревоги

Чтобы снять систему с охраны и Выключить любую тревогу, введите любой из 29 доступных 4-значных кодов пользователя или хозяина используя клавиши на циферблате клавиатуры. По умолчанию, при снятии с охраны, система ведет себя следующим образом:

- **Система не разбита на разделы** – При вводе правильного кода пользователя/хозяина, потухает индикатор .

Снять систему с охраны и Выключить тревогу

Введите код пользователя/хозяина:

uummm

Значение: *u*ummm – 4-значный код пользователя/хозяина.

Пример: 2222

- **Система разбита на разделы – снятие одного раздела** – чтобы снять с охраны раздел которому не присвоена клавиатура следует использовать функцию переключения раздела клавиатуры (по умолчанию отключено. см. раздел **23.3. Раздел Клавиатуры и Переключение Раздела Клавиатуры**) перед снятием с охраны.

Переключить раздел клавиатуры

Зажмите и удерживайте клавиши [1]... [2], отпустите после 3 коротких сигналов:

Значение: [1]... [2] клавиши – номер раздела 1... 2 соответственно.

После того, как раздел переключен, в секции клавиатуры А (раздел 1) или в секции клавиатуры В (раздел 2) загорится индикатор  и при вводе правильного кода хозяина/пользователя, потухает индикатор .

Снять систему с охраны и Выключить тревогу

Введите код пользователя/хозяина:

uummm

Значение: *u*ummm – 4-значный код пользователя/хозяина.

Пример: 2222

Чтобы снять с охраны несколько разделов и выключить тревогу поочередно, воспользуйтесь одним из вышеупомянутых методов.

ПРИМЕЧАНИЕ: Если пользователь/хозяин неправильно введет код 10 раз подряд, система заблокирует клавиатуру на 2 минуты. Пока клавиатура заблокирована код вводить нельзя. Через 2 минуты клавиатура разблокируется.

12.6. Ключ iButton



Для того, чтобы снять систему с охраны и Выключить тревогу, прикоснитесь одним из 16 ключей iButton к считывателю ключей iButton (см. раздел **11. Ключи iButton**). Процесс постановки системы на охрану ключом iButton осуществляется следующим образом:

Система, не поделенная на разделы:

- При готовности, (нет нарушенных зон/тамперов) система встанет на охрану.
- При нарушенной зоне/тампере, система не встанет на охрану, а на телефонный номер пользователя отправится SMS сообщение содержащее информацию о зонах и тапперах. Пользователь должен восстановить все нарушенные зоны и тапперы перед постановкой системы на охрану. Нарушенные зоны также можно заблокировать (см. раздел **14.7 Блокировка и Активация Зон**), Выключить (см. раздел **14.9 Отключение и Включение Зон**) или поставить на охрану под принуждением (см. раздел **14.6 Атрибуты Зон**), в то время как тапперы можно Выключить (см. раздел **16. ТАМПЕРЫ**).

Система поделенная на разделы:

- Если все разделы сняты с охраны и готовы к постановке (нет нарушенных зон/тамперов), система поставит их на охрану.
- Если один из разделов снят с охраны и не готов к постановке (присутствует нарушенная зона или таппер), система поставит на охрану разделы в готовности, и пропустит те разделы, которые не готовы к постановке.
- При наличии комбинации поставленных и снятых с охраны, находящихся в готовности разделов, система поставит на охрану снятые с охраны разделы и пропустит поставленные на охрану.

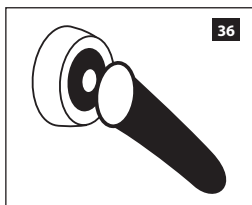

Если ключ iButton присвоен нескольким разделам, пользователь сможет ставить/снимать с охраны данные разделы при помощи одного ключа iButton. Например, если ключ iButton 5 присвоен разделам 1 и 4, тогда пользователь сможет ставить/снимать с охраны только разделы 1 и 4, прикоснувшись ключом iButton 5 к считывателю ключей. Для более подробной информации о настройках разделов ключей iButton, пожалуйста, обратитесь к разделу **23.5. Разделы ключей iButton**.

Общая информация:

Брелок EWK2/EWK2A является беспроводным устройством, используемым для удаленной постановки/снятия системы с охраны, активации тревоги (EWK2A тревожная кнопка) или для управления любым электроустройством, подключенным к ПГМ выходу охранной системы (EWK2). Максимальное расстояние для беспроводного соединения составляет 150 метров (в открытых местах).

По умолчанию, две кнопки брелка предварительно сконфигурированы для постановки/снятия системы с охраны (конфигурацию можно изменить). В память охранной системы одновременно можно запрограммировать до 16 беспроводных брелков EWK2/EWK2A с одинаковой конфигурацией (Публичная конфигурация) или до 5 беспроводных брелков EWK2/EWK2A в память охранной системы с различной конфигурацией (Частная конфигурация). Подробнее о брелке EWK2/EWK2A вы можете прочесть в руководстве пользователя, на сайте eldesalarms.com

Для постановки системы на охрану, нажмите на одну из 4 кнопок (по умолчанию, EWK2 - кнопка ) беспроводного брелка, присвоенных к постановке на охрану. Процесс постановки системы на охрану беспроводным радиобрелком осуществляется следующим образом:

- При готовности, (нет нарушенных зон/тамперов) система встанет на охрану.
- При нарушенной зоне/тампере, система не встанет на охрану. Пользователь должен восстановить все нарушенные зоны и датчики перед постановкой системы на охрану. Нарушенные зоны также можно заблокировать (см. раздел **14.7 Блокировка и Активация Зон**), Выключить (см. раздел **14.9 Отключение и Включение Зон**) или поставить на охрану под принуждением (см. раздел **14.6 Атрибуты Зон**), в то время как датчики можно Выключить (см. раздел **16. ТАМПЕРЫ**).

Система, поделенная на разделы:

Для постановки системы на охрану, нажмите на одну из 4 кнопок беспроводного брелка, присвоенных к переключению раздела, а затем на одну из кнопок беспроводного брелка, присвоенных к постановке на охрану (по умолчанию, EWK2 - кнопка ) . Процесс постановки системы на охрану беспроводным радиобрелком осуществляется следующим образом:

- Если все разделы сняты с охраны и готовы к постановке (нет нарушенных зон/тамперов), система поставит их на охрану.
- Если один из разделов снят с охраны и не готов к постановке (присутствует нарушенная зона или датчик), система поставит на охрану разделы в готовности, и пропустит те разделы, которые не готовы к постановке.
- При наличии комбинации поставленных и снятых с охраны, находящихся в готовности разделов, система поставит на охрану снятые с охраны разделы и пропустит поставленные на охрану.

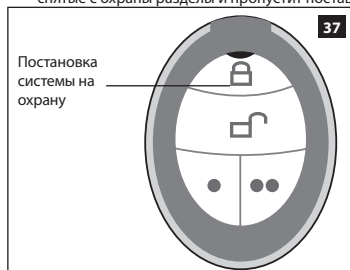

Для снятия системы с охраны, нажмите на одну из 4 кнопок (по умолчанию, EWK2 - кнопка ) беспроводного брелка, присвоенных к снятию с охраны.

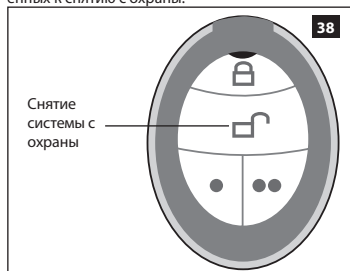

Чтобы удостовериться в том, что система успешно встала на охрану, удерживайте кнопку брелка, присвоенную постановке на охрану. 3 коротких сигнала миги зуммера/3 мигания индикатора означают успешно выполненную команду. 1 продолжительный сигнал зуммера/индикатора означает, что команда не выполнена.

Система ставит/снимает с охраны разделы соответствующие присвоенному беспроводному радиобрелку EWK2 (см. раздел **23.6 Раздел Беспроводного Радиобрелка EWK2**). Например, если беспроводной радиобрелок EWK2 присвоен разделу 3, тогда пользователь сможет ставить/снимать с охраны только раздел 3. Для постановки/снятия других разделов следует запрограммировать в систему еще один брелок и присвоить его другому разделу.

Для более подробной информации по настройке кнопок брелка EWK2, пожалуйста, обратитесь к Подсказкам (англ. «Hints») в программном обеспечении *ELDES Utility*.

ПРИМЕЧАНИЕ для EWK2: Одной кнопке беспроводного брелка можно присвоить такие действия как, *Выбор Раздела и Управление Выходом/Переключение Состояния Выхода/Импульс Выхода*. В таком случае, действие управления выходом выполнится после 3 секунд после нажатия на кнопку брелка, если в течение 3 секунд после выполнения команды, не нажимается кнопка брелка, которой присвоена функция постановки или снятия системы с охраны.

12.8. Постановка-Снятие По Зоне

ARM/
DISARM
ZONE

Функция Постановки-Снятия По зоне дает возможность постановки или снятия системы с охраны при помощи зоны. Функция осуществляется при помощи подачи импульса низкого уровня на указанную зону в течение 3 и более секунд. Это означает, что нарушение и восстановление зоны инициирует постановку системы на охрану, а повторное действие - снятие системы с охраны. Система поставит на охрану те разделы, которым присвоена зона. Можно установить до 4 проводных зон на постановку/снятие до 4 разделов при помощи данного метода.

Установить метод
постановки-снятия по
зоне

EKB2

Путь в меню:

OK → iiiii → OK → ЗОНЫ → OK → ЗОНА УПРАВЛЕНИЯ → OK → ЗОНА 1... 4 → OK → nn

Значение: iiiii – 4-значный код инсталлятора; nn – номер проводной зоны, диапазон – [01... 16].

EKB3/
EKB3W/
EKB4

Введите параметр 34, слот для проводной зоны и номер проводной зоны:

34 z nn #

Значение: z – слот проводной зоны для метода постановки/снятия по зоне, диапазон [1... 4] nn – номер проводной зоны, диапазон – [01... 16].

Пример: 34023#

ELDES
Utility

Данное действие можно осуществить с личного компьютера при помощи программного обеспечения ELDES Utility.

Выключить метод
постановки-снятия по
зоне

EKB2

Путь в меню:

OK → iiiii → OK → ЗОНЫ → OK → ЗОНА УПРАВЛЕНИЯ → OK → ЗОНА 1... 4 → OK → 0

Значение: iiiii – 4-значный код инсталлятора

EKB3/
EKB3W/
EKB4

Введите параметр 34, слот для проводной зоны и значение состояния параметра:

34 z 00 #

Значение: z – слот проводной зоны для метода постановки/снятия по зоне, диапазон [1... 4]

Пример: 34200#

ELDES
Utility

Данное действие можно осуществить с личного компьютера при помощи программного обеспечения ELDES Utility.

12.9. Автоматическая Постановка/Снятие при помощи Планировщика

Система оснащена функцией автоматической постановки/снятия с охраны, происходящей согласно указанному дню недели и времени. Данная функция требует настройки Времени Старта выбранного планировщика и присвоения его Действию Постановки/Снятия Системы с Охраны, связанного с определенным разделом (всеми разделами).

Изменить метод
автоматической
постановки/снятия

ELDES
Utility

Данное действие можно осуществить с личного компьютера при помощи программного обеспечения ELDES Utility.

Для дополнительной информации об управлений Планировщиком, обратитесь к разделу **18.6.2. Планировщики**.

12.10. Отключение и Включение Оповещений о Постановке/Снятии Охраны

По умолчанию, при удачной постановке или снятии с охраны, система отправляет подтверждающее SMS сообщение на следующие телефонные номера:

- телефонный номер пользователя присвоенный тому-же разделу, что и клавиатура EKB2/EKB3/EKB3W/EKB4, код пользователя, ключ iButton, беспроводной радиобрелок EWK2 или зона с включенной функцией Постановка/Снятие По Зоне.

- телефонный номер пользователя с которого осуществлялся звонок на постановку/снятие с охраны.

- телефонный номер пользователя с которого отправлялось SMS постановки/снятия с охраны.

Подтверждающее SMS сообщение отправляется на телефонные номера пользователям отдельно, согласно каждому разделу. Сообщение содержит статус системы и название раздела. Также сообщение может содержать имя пользователя назначенное телефонному номеру пользователя, код пользователя или ключ iButton. Для более подробной информации о названиях и именах, пожалуйста, обратитесь к разделу **8.1 Имена Телефонных Номеров Пользователей, 10.1 Имена Кодов Пользователя/Хозяина и 11.2 Имена Ключей iButton**. Включение/отключение данной функции осуществляется следующими способами:

Выключить
оповещение
о постановке/снятии

EKB2

Путь в меню:

Постановка на охрану:

Телефонный номер пользователя: OK → iiiii → OK → SMS СООБЩЕНИЯ1 → OK → ПОСТАНОВКА НА ОХР. →

OK → ПОЛЬЗОВАТЕЛЬ 1... 10 → OK → Выключить → OK

SMS сообщения всем пользователям одновременно: ... → ПОСТАНОВКА НА ОХР. → OK → SMS ВСЕМ → OK

→ Выключить → OK

Снятие с охраны:

Телефонный номер пользователя: ... → СНЯТИЕ С ОХРАНЫ → OK → ПОЛЬЗОВАТЕЛЬ 1... 10 → OK →

Выключить → OK

SMS сообщения всем пользователям одновременно: ... → СНЯТИЕ С ОХРАНЫ → OK → SMS ВСЕМ → OK →

Выключить → OK

Отчет о доставке SMS: ... → СНЯТИЕ С ОХРАНЫ → OK → SMS ОПОВЕЩЕНИЕ → OK → Выключить → OK

Значение: iiiii – 4-значный код инсталлятора.

ЕКВЗ/
ЕКВЗW/
ЕWKB4

Введите параметр 25/21/55, номер события, слот телефонного номера пользователя и значение статуса параметра:

Постановка на охрану

Телефонный номер пользователя: 25 01 up 0 #

SMS сообщение всем пользователям одновременно: 21 01 0 #

Отчет о доставке SMS: 55 01 0 #

Снятие с охраны

Телефонный номер пользователя: 25 02 up 0 #

SMS сообщение всем пользователям одновременно: 21 02 0 #

Отчет о доставке SMS: 55 02 0 #

Значение: up - слот телефонного номера пользователя, диапазон - [01... 10].

Пример: 2502040#

ELDES
Utility

Данное действие можно осуществить с личного компьютера при помощи программного обеспечения *ELDES Utility*.

Включить оповещение о постановке/снятии

ЕКВ2

Путь в меню:

Постановка на охрану:

Телефонный номер пользователя: ОК → iiiii → ОК → SMS СООБЩЕНИЯ1 → ОК → ПОСТАНОВКА НА ОХР. → ОК → ПОЛЬЗОВАТЕЛЬ 1... 10 → ОК → ВКЛЮЧИТЬ → ОК

SMS сообщения всем пользователям одновременно: ... → ПОСТАНОВКА НА ОХР. → ОК → SMS ВСЕМ → ОК → Выключить → ОК

Отчет о доставке SMS: ... → ПОСТАНОВКА НА ОХР. → ОК → SMS ОПОВЕЩЕНИЕ → ОК → ВКЛЮЧИТЬ → ОК

Снятие с охраны:

Телефонный номер пользователя: ... → СНЯТИЕ С ОХРАНЫ → ОК → ПОЛЬЗОВАТЕЛЬ 1... 10 → ОК → ВКЛЮЧИТЬ → ОК

SMS сообщения всем пользователям одновременно: ... → СНЯТИЕ С ОХРАНЫ → ОК → SMS ВСЕМ → ОК → ВКЛЮЧИТЬ → ОК

Отчет о доставке SMS: ... → СНЯТИЕ С ОХРАНЫ → ОК → SMS ОПОВЕЩЕНИЕ → ОК → ВКЛЮЧИТЬ → ОК

Значение: iiiii - 4-значный код инсталлятора.

ЕКВЗ/
ЕКВЗW/
ЕWKB4

Введите параметр 25/21/55, номер события, слот телефонного номера пользователя и значение статуса параметра:

Постановка на охрану

Телефонный номер пользователя: 25 01 up 1 #

SMS сообщение всем пользователям одновременно: 21 01 1 #

Отчет о доставке SMS: 55 01 1 #

Снятие с охраны

Телефонный номер пользователя: 25 02 up 1 #

SMS сообщение всем пользователям одновременно: 21 02 1 #

Отчет о доставке SMS: 55 02 1 #

Значение: up - слот телефонного номера пользователя, диапазон - [01... 10].

Пример: 2502061#

ELDES
Utility

Данное действие можно осуществить с личного компьютера при помощи программного обеспечения *ELDES Utility*.

ПРИМЕЧАНИЕ: Если пользователь осуществляет постановку/снятие системы с охрану SMS сообщением или звонком, он всегда будет получать SMS оповещения о постановке/снятии системы на охрану, независимо от настроек отправки SMS оповещений о постановке/снятии.

Для более подробной информации о том, как параметры *Отправка SMS всем пользователям одновременно* и *Отчет о доставке SMS* влияют на отправку SMS сообщений, см. раздел **27. СИСТЕМНЫЕ ОПОВЕЩЕНИЯ**.

13. ЗАДЕРЖКА НА ВХОД И ВЫХОД

При постановке на охрану, система инициирует отсчет задержки на выход (15 секунд по умолчанию), предназначенный для того, чтобы пользователь покинул охраняемое помещение. Индикация отсчета происходит короткими звуковыми сигналами встроенного мини-зуммера клавиатуры ЕКВ2/ЕКВ3/ЕКВ3W/ЕWКВ4 и зуммера подключенного к охранной системе. При постановке на охрану:

- не разбитой на разделы системы, в основном меню ЕКВ2 будет отображаться таймер отсчета задержки на выход.
- разбитой на разделы системы, на дисплее клавиатуры появится сообщение **ПОСТАНОВКА раздел-ия** в течение 2 секунд, после чего появится меню выбора раздела.

Задержка на выход инициируется при постановке системы на охрану следующими методами:

- Клавиатурой ЕКВ2/ЕКВ3/ЕКВ3W/ЕWКВ4 или кодом пользователя/хозяина.
- Ключом iButton.
- При постановке/снятии по зоне.

Постановка системы на охрану без задержки на выход осуществляется следующими методами:

- Бесплатным телефонным звонком.
- SMS сообщением.
- Беспроводной брелок ЕWК2/ЕWК2А.
- Программным обеспечением ЕGR100.

Установить задержку на выход

SMS

Текст SMS сообщения:

`ssss_EXITDELAY:p,ext` или `ssss_EXITDELAY:p,ext;p,ext;p,ext;p,ext`

Значение: `ssss` – 4-значный пароль SMS; `p` – номер раздела, диапазон – [1... 4], `ext` – продолжительность задержки на выход, диапазон – [0... 600] секунды.

Пример: `1111_EXITDELAY:1,20;3,43`

ЕКВ2

Путь в меню:

`OK → iiiii → OK → ОСНОВНЫЕ УСТАНОВКИ → OK → ЗАДЕРЖКА НА ВЫХОД → OK → РАЗДЕЛ 1... 4 → OK → ext → OK`

Значение: `iiii` – 4-значный код инсталлятора; `ext` – продолжительность задержки на выход, диапазон – [0... 600] секунды.

ЕКВ3/
ЕКВ3W/
ЕWКВ4

Введите параметр 72 номер раздела и продолжительность задержки на выход:

`72 pp ext #`

Значение: `pp` – номер раздела, диапазон – [01... 04], `ext` – продолжительность задержки на выход, диапазон – [0... 600] секунды.

Пример: `7203259#`

ELDES
Utility

Данное действие можно осуществить с личного компьютера при помощи программного обеспечения *ELDES Utility*.

ПРИМЕЧАНИЕ: Задержку на выход также можно установить как 0 для того, чтобы мгновенно ставить систему на охрану любым методом.

ПРИМЕЧАНИЕ: Зуммер клавиатуры ЕКВ3/ЕКВ3W/ЕWКВ4 будет издавать звуковые сигналы только если клавиатура работает в разделе, в котором работает таймер задержки на выход.

По окончании задержки на выход, система инициирует отсчет задержки на вход (15 секунд по умолчанию) если зона с Задержкой была нарушена. Индикация отсчета происходит короткими звуковыми сигналами встроенного мини-зуммера клавиатуры и протяжным сигналом зуммера подключенного к охранной системе. Индикация указывает на то, что систему следует снять с охраны. Если пользователь нажмет на клавишу клавиатуры во время отсчета, звуковая индикация прекратится. Тревога не сработает если система будет снята с охраны до окончания задержки.

Установить задержку на вход для зоны с Задержкой

SMS

Текст SMS сообщения:

`ssss_ENTRYDELAY:nn,eeee` или `ssss_EXITDELAY:nn,eeee;nn,eeee;nn,eeee;nn,eeee`

Значение: `ssss` – 4-значный пароль SMS; `nn` – Номер зоны, диапазон – [1... 144], `eeee` – продолжительность задержки на вход, диапазон – [0... 9999] секунды.

Пример: `1111_ENTRYDELAY:1,25;54,14,12,20`

EKB2**Путь в меню:**

Проводная зона: ОК → iiiii → ОК → ЗОНЫ → ОК → ПРОВОДНЫЕ ЗОНЫ → ОК → ЗОНА 1... 16 → ОК → ЗАДЕРЖКА НА ВХОД → ОК → eeeee → ОК

Беспроводная зона: ... БЕСПРОВОДНЫЕ ЗОНЫ 1... 4 → ОК → БЕСПР. ЗОНА 17... 144 → ОК → ЗАДЕРЖКА НА ВХОД → ОК → eeeee → ОК

Клавиатурная зона: ОК → iiiii → ОК → ЗОНЫ → ОК → КЛАВИАТУРНЫЕ ЗОНЫ → ОК → 1-Я... 4-Я КЛАВИАТУРНАЯ ЗОНА → ОК → ЗАДЕРЖКА НА ВХОД → ОК → eeeee → ОК

EPGM1 зона: ОК → iiiii → ОК → ЗОНЫ → ОК → ЗОНЫ EPGM1 1-16... ЗОНЫ EPGM1 17... 32 → ОК → EPGM1 ЗОНА 1... 32 → ОК → ЗАДЕРЖКА НА ВХОД → ОК → eeeee → ОК

Значение: iiiii - 4-значный код инсталлятора; eeeee – продолжительность задержки на вход, диапазон – [0... 9999] секунды.

**EKB3/
EKB3W/
EWKB4**

Введите параметр 54 номер раздела и продолжительность задержки на выход:
54 nn eeeee #

Значение: nn – номер зоны, диапазон – [01... 144], eeeee – продолжительность задержки на вход, диапазон – [0... 9999] секунды.

Пример: 5403259#

**ELDES
Utility**

Данное действие можно осуществить с личного компьютера при помощи программного обеспечения *ELDES Utility*.

ПРИМЕЧАНИЕ: По причинам энергосбережения, зуммер EKB3W/EWKB4 не будет звучать во время задержки на вход и выход, если нарушенная зона с Задержкой не связана с клавиатурой EKB3W/EWKB4.

Для более подробной информации о типах зон, пожалуйста, обратитесь к разделу **14.5 Определения Типов Зон**

14. ЗОНЫ

Устройства обнаружения, такие как датчики движения и магнитоконтактные датчики, подключены к клеммам зон охранной системы. При подключении, следует настроить соответствующие параметры зон.

ESIM384 имеет 6 встроенных проводных зон к которым можно подключить до 6 устройств обнаружения. Для более подробной информации о расширении зон, пожалуйста, обратитесь к разделу **14.2 Расширение Зон**.

Зоны ESIM384 делятся на 5 типов:

Тип Зоны	Описание	Макс. количество зон на устройство	Макс. количество зон в целом
Проводные зоны	Встроенные проводные зоны охранной системы ESIM384	8/16*	8/16*
Клавиатурные зоны	Зоны клавиатур ЕКВ2/ЕКВ3/ЕКВ3W/ЕWKВ4	1	4
EPGM1 зоны	Зоны модуля расширения проводных зон EPGM1.	16	32
Беспроводные зоны	Зоны не являющиеся физическими, автоматически создающиеся при подключении беспроводных устройств.	4**	64***
Виртуальные зоны	Виртуальные зоны предназначены для функции Тревожной Кнопки (активация тревоги при нажатии кнопки) брелка ЕWK2. Виртуальные зоны можно создать вручную при помощи программного обеспечения <i>ELDES Utility</i> .	64****	64****

* - По умолчанию включено 8 зон. В режиме ATZ количество проводных зон увеличивается до 16.

** - В зависимости от подключенного беспроводного устройства.

*** - Доступно только если нет клавиатурных зон, зон EPGM1 или виртуальных зон.

**** - Доступно только если нет клавиатурных зон, зон EPGM1 или беспроводных зон.

Для более подробной информации о технических спецификациях и установке, пожалуйста обратитесь к последнему руководству устройства, которое можно найти на страничке в Интернете eldesalarms.com

14.1. Нумерация зон

Номера зон в диапазоне с Z1 по Z16 всегда резервированы для проводных зон, даже при включенном режиме ATZ. Номера зон Z17-Z144 автоматически присваиваются в хронологическом порядке созданным виртуальным зонам и подключенным устройствами: клавиатурам, беспроводным устройствам, модулям EPGM1.

14.2. Расширение Зон

Для подключения дополнительных устройств обнаружения, количество зон можно расширить следующими способами:

- Включить режим ATZ (режим удвоения зон) (см. раздел **14.4 Режим ATZ (Режим Удвоения Зон)**).
- Подключить модуль расширения проводных зон и ПГМ выходов EPGM1 (см. раздел **31.1.3. EPGM1 - Модуль Расширения Проводных Зон и ПГМ Выходов**).
- Подключить клавиатуры (см. раздел **32.1.1. ЕКВ2 - LCD Клавиатура, 32.1.2. ЕКВ3 - LED Клавиатура и 33.1 ЕКВ3W/ЕWKВ4 - Беспроводная LED Клавиатура**).
- Запрограммировать беспроводные устройства (см. раздел **19. БЕСПРОВОДНЫЕ УСТРОЙСТВА**).
- Создать виртуальные зоны (см. раздел Помощь в программном обеспечении *ELDES Utility*).

Максимально поддерживаемое количество зон - 144.

14.3. Режим 8 Зон

По умолчанию, охранная система ESIM384 работает в режиме 8 зон с типом подключения зон 1, что дает возможность подключить до 8 устройств обнаружения NO (нормально открытого) и NC (нормально закрытого) типа. Устройства подключаются к клеммам проводных зон, указанным на схеме подключения 1. При установке другого типа подключения, схема подключения устройства обнаружения должна соответствовать выбранному типу.

Модуль EPGM1 поддерживает только режим 8 зон, в то время, как тип подключения зон влияет на проводные зоны EPGM1. По умолчанию, модуль EPGM1 работает в режиме 8 зон, согласно 1 Типу подключения зон. Однако, поддерживается смешанная комбинация типов подключения зон Тип 1 и Тип 2, независимо от типа (Тип 1 или Тип 2), выбранного в конфигурациях системы. Как только выбирается 3 Тип подключения зон, подключение устройств обнаружения к модулю EPGM1 должно осуществляться согласно схемам подключения связанного типа.

Клавиатуры поддерживают только режим 8 зон и только типы подключения 1 и 2. Клавиатурные зоны поддерживают смешанную комбинацию обоих типов подключения зон.

Типы подключения зон в режиме 8 зон:

- **Тип 1** – Параллельное подключение NO (нормально открытого) устройства обнаружения с 5,6кΩ EOL резистором.
- **Тип 2** – Последовательное подключение NC (нормально закрытого) устройства обнаружения с 5,6кΩ EOL резистором.
- **Тип 3** – Комбинация параллельного и последовательного подключения тампера с 5,6кΩ EOL резистором и NC (нормально закрытым) устройством обнаружения с 3,3кΩ EOL резистором.

Для более подробной информации о схемах подключения в режиме 8 зон, пожалуйста, обратитесь к разделу **2.3.2. Типы Подключения Зон**.

Установить тип подключения зон в режиме 8 зон для проводных и EPGM1 зон

ELDES Utility

Данное действие можно осуществить с личного компьютера при помощи программного обеспечения *ELDES Utility*.

ПРИМЕЧАНИЕ: Тип3 НЕ поддерживается клавиатурными зонами.

14.4. Режим ATZ (Режим Удвоения Зон)

Функция режима ATZ удваивает количество проводных зон и дает возможность установить до двух устройств обнаружения к одному термину зоны. Когда включен режим ATZ, автоматически устанавливается 4 тип подключения зон. Устройства должны быть подключены в соответствии со схемой подключения для определенного типа подключения зон. Разные типы подключения зон в режиме ATZ могут быть индивидуально настроены для каждой пары проводных зон, напр. Z1 - Z9, Z2 - Z10 и т.д.

При включении, режим ATZ НЕ влияет на EPGM1 зоны и клавиатурные зоны и относится только к проводным зонам. Режим ATZ НЕ поддерживает зоны EPGM1 и клавиатурные зоны.

Типы подключения зон в режиме ATZ:

- **Тип 4** – Параллельное подключение 2 NC (нормально закрытых) устройств обнаружения с 5,6kΩ EOL резистором и 3,3kΩ EOL резистором соответственно. 5,6kΩ EOL резистор относится к зонам с Z1 по Z8, а 3,3kΩ EOL резистор соответствует зонам с Z9 по Z16.
- **Тип 5** – Комбинация параллельного и последовательного подключения тампера с 5,6kΩ EOL резистором и 2 NC (нормально закрытыми) устройствами обнаружения с 5,6kΩ и 3,3kΩ EOL резистором. 5,6kΩ EOL резистор относится к зонам с Z1 по Z8, а 3,3kΩ EOL резистор соответствует зонам с Z9 по Z16.

Для более подробной информации о схемах подключения в режиме ATZ, пожалуйста, обратитесь к разделу **2.3.2. Типы Подключения Зон**.

Включить режим ATZ

EKB2

Путь в меню:

OK → iiii → OK → ЗОНЫ → OK → РЕЖИМ УДВОЕНИЯ ЗОН → OK → ВКЛЮЧИТЬ → OK

Значение: iiii – 4-значный код инсталлятора.

EKB3/
EKB3W/
EWKБ4

Введите параметр 28 и значение статуса параметра:

28 1 #

Пример: 281#

ELDES Utility

Данное действие можно осуществить с личного компьютера при помощи программного обеспечения *ELDES Utility*.

Выключить режим ATZ

EKB2

Путь в меню:

OK → iiii → OK → ЗОНЫ → OK → РЕЖИМ УДВОЕНИЯ ЗОН → OK → Выключить → OK

Значение: iiii – 4-значный код инсталлятора.

EKB3/
EKB3W/
EWKБ4

Введите параметр 28 и значение статуса параметра:

28 0 #

Пример: 280#

ELDES Utility

Данное действие можно осуществить с личного компьютера при помощи программного обеспечения *ELDES Utility*.

Установить тип подключения зон в режиме ATZ для проводных зон

ELDES Utility

Данное действие можно осуществить с личного компьютера при помощи программного обеспечения ELDES Utility.

14.5. Определения Типов Зон

- **Проходная** – Проходная зона не активна и тревога не вызывается при нарушении зоны во время отсчета задержки на вход/выход. В случае нарушения Проходной зоны до отсчета задержки на вход/выход, тревога срабатывает незамедлительно и пользователь получает одно оповещение, даже если зона нарушается несколько раз или нарушается другая Проходная зона во время тревоги (продолжительность тревоги 1 мин. по умолчанию). Этот тип зоны в основном используется в случае, если нарушение зоны во время задержки на вход/выход неизбежно.
- **Мгновенная** - После постановки системы на охрану, тревога незамедлительно срабатывает при нарушении зоны. Этот тип зоны в основном используется для дверных датчиков, оконных датчиков, датчиков вибрации и других датчиков.
- **24Ч.** - Этот тип зоны предназначен для охраны территорий, для которых необходим круглосуточный контроль. В случае нарушения 24Н зоны, тревога срабатывает даже при снятой с охраны системе.
- **Задержка** - В случае нарушения зоны с Задержкой, тревога не срабатывает в течение заданного промежутка времени - задержка на вход/выход. Если зона этого типа нарушается в то время, как система взята под охрану, инициируется задержка на вход, предназначенная для снятия системы с охраны. Если зона остается нарушенной после окончания задержки, тревога активируется мгновенно. Рекомендуется использовать данный тип зоны на входах/выходах охраняемого помещения.
- **Пожарная** – Нарушение зоны этого типа, независимо от состояния охраны системы (поставлена/снята), приводит к сработке мгновенной тревоги и звучанию sireны/зуммера. В том случае , когда тревога провоцируется нарушением зоны Пожарного типа, сопровождаемым отключением тревоги любым доступным методом, система проигнорирует нарушение любой зоны Пожарного типа (включая повторные нарушения упомянутой зоны) произошедшие в одно минутном промежутке времени. Зона этого типа предназначена для дымовых/пожарных датчиков.
- **Тихая** – Зона типа Тихая работает по такому-же принципу, что и 24Н тип но в случае тревоги не включается сирена или зуммер. Данная зона используется для тревожных кнопок.
- **СО датчик** - Данный тип зон работает по такому-же принципу, что и тип Пожарная и используется для датчика СО (монооксида углерода).
- **Отчет/Управление** - Данный тип зон работает по такому-же принципу, что и тип Тихая, но при нарушении данной зоны, сообщение данных о тревоге передается на станцию мониторинга. Однако, тревога не провоцируется - система НЕ будет звонить на указанный телефонный номер пользователя, независимо от статуса функции Звонок При Тревоге (включено или выключено), а сирена не будет звучать. Зона этого типа предназначена для оповещения об определенном Не тревожном событии, таком как активация или ошибка обогрвания.
- **Мгновенная Тихая** - Данный тип зон работает по такому-же принципу, что и тип Тихая, но только если система взята под охрану.

Установить тип для отдельной зоны

EKB2

Путь в меню:

Проводная зона: ОК → iii → ОК → ЗОНЫ → ОК → ПРОВОДНЫЕ ЗОНЫ → ОК → ЗОНА 1... 16 → ОК → ТИП → ОК → ПРОХОДНАЯ | МГНОВЕННАЯ | 24Ч. | ВХОДНАЯ | ПОЖАРНАЯ | ТИХАЯ | СО ДАТЧИК | ОТЧЕТ | МГНОВЕННАЯ ТИХАЯ → ОК

Беспроводная зона: ОК → iii → ОК → ЗОНЫ → ОК → БЕСПРОВОДНЫЕ ЗОНЫ 1... 4 → ОК → БЕСПР. ЗОНА 17... 144 → ОК → ТИП → ОК → ПРОХОДНАЯ | МГНОВЕННАЯ | 24Ч. | ВХОДНАЯ | ПОЖАРНАЯ | ТИХАЯ | СО ДАТЧИК | ОТЧЕТ | МГНОВЕННАЯ ТИХАЯ → ОК

Клавиатурная зона: ОК → iii → ОК → ЗОНЫ → ОК → КЛАВИАТУРНЫЕ ЗОНЫ → ОК → 1-я... 4-я КЛАВИАТ. ЗОНА → ОК → ТИП → ОК → ПРОХОДНАЯ | МГНОВЕННАЯ | 24Ч. | ВХОДНАЯ | ПОЖАРНАЯ | ТИХАЯ | СО ДАТЧИК | ОТЧЕТ | МГНОВЕННАЯ ТИХАЯ → ОК

ЕРGM1 зона: ... → ЗОНЫ ЕРGM1 1-16... ЗОНЫ ЕРGM1 17-32 → ОК → 1... 8. ЕРGM1 ЗОНА 1... 32 → ОК →

ПРОХОДНАЯ | МГНОВЕННАЯ | 24Ч. | ВХОДНАЯ | ПОЖАРНАЯ | ТИХАЯ | СО ДАТЧИК | ОТЧЕТ | МГНОВЕННАЯ ТИХАЯ → ОК → ВКЛЮЧИТЬ → ОК

Значение: iii - 4-значный код инсталлятора

EKB3/
EKB3W/
EKB4

Введите параметр 53 и номер типа зоны:

53 nn 1 # – Проходная
53 nn 2 # – Мгновенная
53 nn 3 # – 24ч
53 nn 4 # – Задержка
53 nn 5 # – Пожарная
53 nn 6 # – Тихая
53 nn 7 # – СО датчик
53 nn 8 # – Отчет/Управление
53 nn 9 # – Мгновенная тихая

Значение: nn – номер зоны, диапазон – [01... 144]

Пример: 53125#

ELDES Utility

Данное действие можно осуществить с личного компьютера при помощи программного обеспечения ELDES Utility.

ПРИМЕЧАНИЕ: Система НЕ будет активировать зуммер или сирену при нарушении зоны типа Тихая, отчет/Управление и Мгновенная Тихая.

14.6. Атрибуты Зон

- **НОЧНОЙ** – При включении данной функции, зона, независимо от ее типа, не работает если ее нарушили, когда постановка на охрану осуществлялась в режиме Ночной. Включив данную функцию, Счетчик Тревог До Блокировки не будет действовать с зоной одноименного типа. Для более подробной информации, пожалуйста, обратитесь к разделу **15. РЕЖИМ НОЧНОЙ**.
- **Под принуждением** – данный атрибут зоны определяет сможет ли пользователь поставить систему на охрану в то время как зона нарушена. Если зона с включенным атрибутом Под Принуждением останется нарушенной после окончания задержки на выход, она игнорируется. Как только система поставлена на охрану и зона восстановлена, нарушение не будет игнорироваться, а зона будет работать согласно указанному типу. Для более подробной информации о типах зон, см. раздел **14.5. Определения Типов Зон**.
- **Общая** – Данный атрибут указывает будет ли зона, назначенная нескольким разделам, провоцировать тревогу если сработал один из поставленных на охрану ее разделов. Если зона со включенным атрибутом Общая нарушается, когда хотя-бы один из ее разделов снят с охраны, тревога не провоцируется. При постановке системы на охрану, все связанные разделы и зона с включенным атрибутом Общая будут функционировать согласно указанному типу. В основном данный атрибут используется для общих помещений, напр. для коридоров.
- **Задержка, мс** – Данный атрибут устанавливает уровень чувствительности зоны по времени задержки (по умолчанию - 800 миллисекунд). Если состояние сработавшей зоны не изменилось по истечению времени задержки, зона считается нарушенной. Данный атрибут не применяется к беспроводным, клавиатурным и виртуальным зонам.
- **Подтверждение тревоги по зоне** - метод, используемый для предотвращения ложных тревог. Система не будет провоцировать тревогу, пока две связанные между собой зоны не будут нарушены в определенный промежуток времени, обозначаемый как Таймаут Подтверждения Тревоги. Если зону связать саму с собой, система будет провоцировать тревогу только если зона будет нарушена несколько раз во время Таймаута Подтверждения Тревоги. Данная функция работает с любыми категориями зон, включая виртуальные зоны.
- **Выключить Задержку На Вход В Режиме НОЧНОЙ** - Данный атрибут указывает будет ли зона с Задержкой работать как Мгновенная при постановке системы на охрану в режиме Ночной. При полной постановке системы на охрану, зона с Задержкой будет работать обычно. Для более подробной информации о зонах с Задержкой и Мгновенная, см. раздел **14.5. Определения Типов Зон**.
- **Звонок** - При включении данной функции, зуммер клавиатуры издает три коротких звуковых сигнала при нарушении зоны с Задержкой, когда система снята с охраны. В основном эта функция предназначена для индикации входа в охраняемые двери.
- **Сигнал** - Параметр Сигнал работает также, как и параметр Звонок и применяется только к клавиатуре ЕКВ3W/ЕWКВ4.
- **Счетчик Тревог До Блокировки** - Данный атрибут указывает, сколько раз зона должна быть нарушена, до того как она будет автоматически заблокирована. Данный атрибут можно присвоить только следующим типам зон: Пролодная, Мгновенная, С Задержкой и Мгновенная Тихая. Счетчик Тревог До Блокировки прекращает действовать, как только для той же зоны будет включен атрибут Ночная. Для более подробной информации о блокировке и активации заблокированных зон, см. раздел **14.7 Блокировка и Активация Зон**.

ПРИМЕЧАНИЕ: По причинам энергосбережения, зуммер ЕКВ3W/ЕWКВ4 не будет звучать во время задержки на вход и выход, если нарушенная зона с Задержкой не связана с клавиатурой ЕКВ3W/ЕWКВ4. Для более подробной информации о беспроводной клавиатуре ЕКВ3W/ЕWКВ4, пожалуйста, обратитесь к разделу **19.5. ЕКВ3W/ЕWКВ4 - Беспроводная LED Клавиатура**.

Включить атрибут Ночной для индивидуальной зоны

ЕКВ2

Путь в меню:

Проводная зона: ОК → iiiii → ОК → ЗОНЫ → ОК → ПРОВОДНЫЕ ЗОНЫ → ОК → ЗОНА 1... 16 → ОК → НОЧН. → ОК → ВКЛЮЧИТЬ → ОК

Беспроводная зона: ОК → iiiii → ОК → ЗОНЫ → ОК → БЕСПРОВОДНЫЕ ЗОНЫ 1... 4 → ОК → БЕСПР. ЗОНА 17... 144 → ОК → НОЧН. → ОК → ВКЛЮЧИТЬ → ОК

Клавиатурная зона: ОК → iiiii → ОК → ЗОНЫ → ОК → КЛАВИАТУРНЫЕ ЗОНЫ → ОК → 1ST... 4TH KEPAD ЗОНА → ОК → НОЧН. → ОК → ВКЛЮЧИТЬ → ОК

EPGM1 зона: ОК → iiiii → ОК → ЗОНЫ → ОК → ЗОНЫ EPGM1 1-16... ЗОНЫ EPGM1 17-32 → ОК → 1... 8. EPGM1 ЗОНА 1... 32 → ОК → НОЧН. → ОК → ВКЛЮЧИТЬ → ОК

Значение: iiiii - 4-значный код инсталлятора

ЕКВ3/
ЕКВ3W/
ЕWКВ4

Введите параметр 56, номер зоны и значение статуса параметра:

56 nn 1 #

Значение: nn – номер зоны, диапазон – [01... 144].

Пример: 56041#

ELDES
Utility

Данное действие можно осуществить с личного компьютера при помощи программного обеспечения *ELDES Utility*.

Выключить атрибут Ночной для индивидуальной зоны

ЕКВ2

Путь в меню:

Проводная зона: ОК → iiiii → ОК → ЗОНЫ → ОК → ПРОВОДНЫЕ ЗОНЫ → ОК → ЗОНА 1... 16 → ОК → НОЧН. → ОК → Выключить → ОК

Беспроводная зона: ОК → iiiii → ОК → ЗОНЫ → ОК → БЕСПРОВОДНЫЕ ЗОНЫ 1... 4 → ОК → БЕСПР. ЗОНА 17... 144 → ОК → НОЧН. → ОК → Выключить → ОК

Клавиатурная зона: ОК → iiiii → ОК → ЗОНЫ → ОК → КЛАВИАТУРНЫЕ ЗОНЫ → ОК → 1-Я... 4-Я КЛАВИАТ. ЗОНА → ОК → НОЧН. → ОК → Выключить → ОК

EPGM1 зона: ОК → iiiii → ОК → ЗОНЫ → ОК → ЗОНЫ EPGM1 1-16... ЗОНЫ EPGM1 17-32 → ОК → 1... 8. EPGM1 ЗОНА 1... 32 → ОК → НОЧН. → ОК → Выключить → ОК

Значение: iiiii - 4-значный код инсталлятора

**EKB3/
EKB3W/
EWK4**

Введите параметр 56, номер зоны и значение статуса параметра:

56 nn 0 #

Значение: nn – номер зоны, диапазон – [01... 144].

Пример: 56190#

**ELDES
Utility**

Данное действие можно осуществить с личного компьютера при помощи программного обеспечения *ELDES Utility*.

Включить атрибут Под Принуждением для индивидуальной зоны

EKB2

Путь в меню:

Проводная зона: ОК → iiiii → ОК → ЗОНЫ → ОК → ПРОВОДНЫЕ ЗОНЫ → ОК → ЗОНА 1... 16 → ОК → ПОД ПРИНУЖДЕНИЕМ → ОК → ВКЛЮЧИТЬ → ОК

Беспроводная зона: ОК → iiiii → ОК → ЗОНЫ → ОК → БЕСПРОВОДНЫЕ ЗОНЫ 1... 4 → ОК → БЕСПР. ЗОНА 17... 144 → ОК → ПОД ПРИНУЖДЕНИЕМ → ОК → ВКЛЮЧИТЬ → ОК

Клавиатурная зона: ОК → iiiii → ОК → ЗОНЫ → ОК → КЛАВИАТУРНЫЕ ЗОНЫ → ОК → 1-Я... 4-Я КЛАВИАТ. ЗОНА → ОК → ПОД ПРИНУЖДЕНИЕМ → ОК → ВКЛЮЧИТЬ → ОК

EPGM1 зона: ОК → iiiii → ОК → ЗОНЫ → ОК → ЗОНЫ EPGM1 1-16... ЗОНЫ EPGM1 17-32 → ОК → 1... 8. EPGM1 ЗОНА 1... 32 → ОК → ПОД ПРИНУЖДЕНИЕМ → ОК → ВКЛЮЧИТЬ → ОК

Значение: iiiii - 4-значный код инсталлятора

**EKB3/
EKB3W/
EWK4**

Введите параметр 82, номер зоны и значение статуса параметра:

82 nn 1 #

Значение: nn – номер зоны, диапазон – [01... 144].

Пример: 82061#

**ELDES
Utility**

Данное действие можно осуществить с личного компьютера при помощи программного обеспечения *ELDES Utility*.

Выключить атрибут Под Принуждением для индивидуальной зоны

EKB2

Путь в меню:

Проводная зона: ОК → iiiii → ОК → ЗОНЫ → ОК → ПРОВОДНЫЕ ЗОНЫ → ОК → ЗОНА 1... 16 → ОК → ПОД ПРИНУЖДЕНИЕМ → ОК → Выключить → ОК

Беспроводная зона: ОК → iiiii → ОК → ЗОНЫ → ОК → БЕСПРОВОДНЫЕ ЗОНЫ 1... 4 → ОК → БЕСПР. ЗОНА 17... 144 → ОК → ПОД ПРИНУЖДЕНИЕМ → ОК → Выключить → ОК

Клавиатурная зона: ОК → iiiii → ОК → ЗОНЫ → ОК → КЛАВИАТУРНЫЕ ЗОНЫ → ОК → 1-Я... 4-Я КЛАВИАТ. ЗОНА → ОК → ПОД ПРИНУЖДЕНИЕМ → ОК → Выключить → ОК

EPGM1 зона: ОК → iiiii → ОК → ЗОНЫ → ОК → ЗОНЫ EPGM1 1-16... ЗОНЫ EPGM1 17-32 → ОК → 1... 8. EPGM1 ЗОНА 1... 32 → ОК → ПОД ПРИНУЖДЕНИЕМ → ОК → Выключить → ОК

Значение: iiiii - 4-значный код инсталлятора

**EKB3/
EKB3W/
EWK4**

Введите параметр 82, номер зоны и значение статуса параметра:

82 nn 0 #

Значение: nn – номер зоны, диапазон – [01... 144].

Пример: 82110#

**ELDES
Utility**

Данное действие можно осуществить с личного компьютера при помощи программного обеспечения *ELDES Utility*.

Включить атрибут Общая для индивидуальной зоны

**ELDES
Utility**

Данное действие можно осуществить с личного компьютера при помощи программного обеспечения *ELDES Utility*.

Установить атрибут Задержка, мс

**ELDES
Utility**

Данное действие можно осуществить с личного компьютера при помощи программного обеспечения *ELDES Utility*.

Включить/выключить атрибут Выключить Задержку На Вход В Режиме НОЧНОЙ

ELDES Utility

Данное действие можно осуществить с личного компьютера при помощи программного обеспечения *ELDES Utility*.

Выключить параметр Звонок

EKB2

Путь в меню:

OK →iiii → OK → ЗОНЫ → OK → ДВЕРНОЙ ЗВОНОК → OK → Выключить → OK

Значение: iiii - 4-значный код инсталлятора

**EKB3/
EKB3W/
EKB4**

Введите параметр 32 и значение статуса параметра:

32 0 #

Пример: 320#

ELDES Utility

Данное действие можно осуществить с личного компьютера при помощи программного обеспечения *ELDES Utility*.

Включить параметр Звонок

EKB2

Путь в меню:

OK →iiii → OK → ЗОНЫ → OK → ДВЕРНОЙ ЗВОНОК → OK → ВКЛЮЧИТЬ → OK

Значение: iiii - 4-значный код инсталлятора

**EKB3/
EKB3W/
EKB4**

Введите параметр 32 и значение статуса параметра:

32 1 #

Пример: 321#

ELDES Utility

Данное действие можно осуществить с личного компьютера при помощи программного обеспечения *ELDES Utility*.

Функция подтверждения по зоне не установлена по умолчанию. Связать две зоны и и/или установить функцию Таймаута подтверждения тревоги можно следующим образом.

Связать зону для подтверждения тревоги

ELDES Utility

Данное действие можно осуществить с личного компьютера при помощи программного обеспечения *ELDES Utility*.

Установить Таймаут подтверждения тревоги

ELDES Utility

Данное действие можно осуществить с личного компьютера при помощи программного обеспечения *ELDES Utility*.

Установить счетчик тревог до блокировки для индивидуальной зоны



ELDES Utility

Данное действие можно осуществить с личного компьютера при помощи программного обеспечения *ELDES Utility*.

ВНИМАНИЕ: Данная функция НЕ рекомендуется в случае, если необходимо заблокировать связанную зону, в противном случае, зона которой требуется подтверждение тревоги, не будет провоцировать тревогу при нарушении.

14.7. Блокировка и Активация Зон

ПРИМЕЧАНИЕ для ЕКВЗ/ЕКВЗW/ЕWKB4: Режим конфигурации должен быть отключен во время блокировки и активации заблокированных зон.

Постановка системы на охрану отключена, если присутствует хотя-бы одна сработавшая зона. Блокировка дает возможность временно выключить нарушенную зону и поставить систему на охрану. Если заблокированная зона нарушается во время задержки на вход/выход или когда система поставлена на охрану, тревога игнорируется. Если зона заблокирована, индикатор  загорится на клавиатуре ЕКВЗ/ЕКВЗW/ЕWKB4, а на основном экране клавиатуры ЕКВ2 отобразится иконка .

Блокировка отдельной сработавшей зоны

ЕКВ2

Путь в меню:

OK → uumm → OK → БЛОКИРОВКА ЗОН → OK → ЗАБЛОКИРОВАННЫЕ 1... 5 → OK → Z1-Zone-name ... Z144-Zone-name → OK → БЛОКИРОВКА ЗОН → OK

Значение: uumm - 4-значный код хозяина/пользователя; zone-name - имя зоны длиной до 24 символов.

ЕКВЗ/
ЕКВЗW/
ЕWKB4

Нажмите на клавишу  введите номер зоны и код пользователя/хозяина:

 nn uumm #

Значение: nn - номер зоны, диапазон - [01... 144]; uumm - 4-значный код пользователя/хозяина.
Пример:  091111#

Блокировка всех сработавших зон

ЕКВ2

Путь в меню:

OK → uumm → OK → БЛОКИРОВКА ЗОН → OK → БЛОК. НАРУШЕН. ЗОН → OK

Значение: uumm - 4-значный код хозяина/пользователя

Зона останется заблокированной пока система не снимется с охраны. Как только система снимется с охраны, соответствующее состояние зоны отобразится на клавиатурах (см. раздел **32.1.1. ЕКВ2 - LCD Клавиатура, 32.1.2. ЕКВЗ - LED Клавиатура и 19.5. ЕКВЗW/ЕWKB4 - Беспроводная LED Клавиатура**) и в информационном сообщении (см. раздел **26. ИНФОРМАЦИЯ О СИСТЕМЕ. ИНФОРМАЦИОННЫЕ SMS СООБЩЕНИЯ**). Пользователь также может активировать заблокированные зоны различными методами конфигурации.

Активировать заблокированную зону

ЕКВ2

Путь в меню:

OK → uumm → OK → БЛОКИРОВКА ЗОН → OK → ЗАБЛОКИРОВАННЫЕ 1... 5 → OK → Z1-Zone-name ... Z144-Zone-name → OK → АКТИВИРОВАТЬ ЗОНУ → OK

Значение: uumm - 4-значный код пользователя/хозяина; zone-name - имя зоны длиной до 24 символов

ЕКВЗ/
ЕКВЗW/
ЕWKB4

Нажмите на клавишу  введите номер зоны и код пользователя/хозяина:

 nn uumm #

Значение: nn - номер зоны, диапазон - [01... 144]; uumm - 4-значный код пользователя.
Пример:  091111#

ПРИМЕЧАНИЕ: Зоны можно заблокировать и активировать только когда система снята с охраны.

14.8. Имена Зон

У каждой зоны есть имя, которое пользователь может настроить. В основном, имя указывает тип подключенного устройства к определенному терминалу зоны, **например:** Двери кухни открыты. Имена зон используются в SMS сообщениях отправляемых пользователю при тревоге. По умолчанию имена зон: Z1 - Зона1, Z2 - Зона2, Z3 - Зона3, Z4 - Зона4 и т.д.

Установить имя зоны

SMS

Текст SMS сообщения:

ssss_znnzone-name

Значение: ssss - 4-значный пароль SMS; nn - номер зоны, диапазон - [1... 144]; zone-name - имя зоны длиной до 24 символов.

Пример: 1111_Z3:Door sensor triggered

ELDES
Utility

Данное действие можно осуществить сличного компьютера при помощи программного обеспечения ELDES Utility.

Просмотреть имена зон

SMS

Текст SMS сообщения:

`ssss_STATUS`

Значение: `ssss` – 4-значный пароль SMS.

Пример: `1111_STATUS`

EKB2

Путь в меню:

Проводная зона: `OK → iiiii → OK → ЗОНЫ → OK → ПРОВОДНЫЕ ЗОНЫ → OK → ЗОНА 1... 16 → OK → ИМЯ`

Беспроводная зона: `OK → iiiii → OK → ЗОНЫ → OK → БЕСПРОВОДНЫЕ ЗОНЫ 1... 4 → OK → БЕСПР. ЗОНА 17... 144 → OK → ИМЯ`

Клавиатурная зона: `OK → iiiii → OK → ЗОНЫ → OK → КЛАВИАТУРНЫЕ ЗОНЫ → OK → 1-я... 4-я КЛАВИАТ. ЗОНА → OK → ИМЯ`

EPGM1 зона: `OK → iiiii → OK → ЗОНЫ → OK → ЗОНЫ EPGM1 1-16... ЗОНЫ EPGM1 17-32 → OK → 1...8. EPGM1 ЗОНА 1... 32 → OK → ИМЯ`

Значение: `iiii` - 4-значный код инсталлятора.

ELDES
Utility

Данное действие можно осуществить с личного компьютера при помощи программного обеспечения *ELDES Utility*.

ВНИМАНИЕ: Двоеточия, точки с запятой, наименования параметров и/или значения не допускаются в названии зоны, напр.: PSW, STATUS, ON, OFF и т.д.

ПРИМЕЧАНИЕ: Можно указать несколько имен зон одновременно одним SMS сообщением, Например: `1111_Z1:Kitchen doors opened;Z3:Movement in basement;Z4:Bedroom window opened`

14.9. Отключение и Включение Зон

По умолчанию, все зоны кроме клавиатурных и виртуальных включены. Перманентное отключение/включение отдельной зоны осуществляется следующими способами.

Выключить зону

SMS

Текст SMS сообщения:

`ssss_Znn:OFF`

Значение: `ssss` – 4-значный пароль SMS; `nn` – номер зоны, диапазон – [1... 144].

Пример: `1111_Z13:OFF`

EKB2

Путь в меню:

Проводная зона: `OK → iiiii → OK → ЗОНЫ → OK → ПРОВОДНЫЕ ЗОНЫ → OK → ЗОНА 1... 16 → OK → СТАТУС → OK → Выключить → OK`

Беспроводная зона: `OK → iiiii → OK → ЗОНЫ → OK → БЕСПРОВОДНЫЕ ЗОНЫ 1... 4 → OK → БЕСПР. ЗОНА 17... 144 → OK → СТАТУС → OK → Выключить → OK`

Клавиатурная зона: `OK → iiiii → OK → ЗОНЫ → OK → КЛАВИАТУРНЫЕ ЗОНЫ → OK → 1-я... 4-я КЛАВИАТ. ЗОНА → OK → СТАТУС → Выключить → OK`

EPGM1 зона: `OK → iiiii → OK → ЗОНЫ → OK → ЗОНЫ EPGM1 1-16... ЗОНЫ EPGM1 17-32 → OK → 1...8. EPGM1 ЗОНА 1... 32 → OK → СТАТУС → Выключить → OK`

Значение: `iiii` - 4-значный код инсталлятора.

EKB3/
EKB3W/
EKB4

Введите параметр 52, номер зоны и значение статуса параметра:

`52 nn 0 #`

Значение: `nn` – номер зоны, диапазон – [01... 144].

Пример: `52360#`

ELDES
Utility

Данное действие можно осуществить с личного компьютера при помощи программного обеспечения *ELDES Utility*.

Включить зону

SMS

Текст SMS сообщения:

`ssss_Znn:ON`

Значение: `ssss` – 4-значный пароль SMS; `nn` – номер зоны, диапазон – [1... 144].

Пример: `1111_Z6:ON`

EKB2**Путь в меню:**

Проводная зона: ОК → iiiii → ОК → ЗОНЫ → ОК → ПРОВОДНЫЕ ЗОНЫ → ОК → ЗОНА 1... 16 → ОК → СТАТУС → ОК → ВКЛЮЧИТЬ → ОК

Беспроводная зона: ОК → iiiii → ОК → ЗОНЫ → ОК → БЕСПРОВОДНЫЕ ЗОНЫ 1... 4 → ОК → БЕСПР. ЗОНА 17... 144 → ОК → СТАТУС → ОК → ВКЛЮЧИТЬ → ОК

Клавиатурная зона: ОК → iiiii → ОК → ЗОНЫ → ОК → КЛАВИАТУРНЫЕ ЗОНЫ → ОК → 1-я... 4-я КЛАВИАТ. ЗОНА → ОК → СТАТУС → ВКЛЮЧИТЬ → ОК

EPGM1 зона: ОК → iiiii → ОК → ЗОНЫ → ОК → ЗОНЫ EPGM1 1-16... ЗОНЫ EPGM1 17-32 → ОК → 1... 8. EPGM1 ЗОНА 1... 32 → ОК → СТАТУС → ВКЛЮЧИТЬ → ОК

Значение: iiiii - 4-значный код инсталлятора.**EKB3/
EKB3W/
EKB4****Введите параметр 52, номер зоны и значение статуса параметра:**

52 nn 1 #

Значение: nn – номер зоны, диапазон – [01... 144].**Пример:** 52151#**ELDES
Utility**Данное действие можно осуществить сличного компьютера при помощи программного обеспечения *ELDES Utility*.**14.10.Показать Статус Зоны**

Статус зоны (нарушена/восстановлена) указывается в реальном времени всеми возможными методами конфигурации. Однако, самый удобный способ узнать статус зоны - при помощи графического интерфейса в программном обеспечении *ELDES Utility*. Обозначения графического интерфейса:

- Красный - зона нарушена.
- Зеленый - зона восстановлена.
- Серый - зона отключена.

Узнать статус зоны также можно следующими способами:

Показать статус зоны**SMS****Текст SMS сообщения:**

ssss_INFO

Значение: ssss - 4-значный пароль SMS.**Пример:** 1111_INFO**EKB2****Путь в меню:**

ОК → uumm → ОК → НАРУШЕННЫЕ ЗОНЫ → ОК → ЗОНА 1... 144

Значение: uumm - 4-значный код пользователя/хозяина.**EKB3/
EKB3W/
EKB4**

Пожалуйста, ссылайтесь на светящиеся индикаторы зон с 1 по 12 на клавиатуре. Мигающий индикатор  указывает нарушенные зоны порядкового номера выше 12 (Z13-Z144). Для более подробной информации о индикации нарушенных зон порядкового номера выше 12, см. раздел **29. ИНДИКАЦИЯ ПРОБЛЕМ**.

15. РЕЖИМ НОЧНОЙ

Режим Ночной дает возможность оставаться в охраняемом помещении после постановки системы на охрану. Зоны находящиеся в режиме Ночной не провоцируют тревогу при сработке. Этот режим обычно используется при постановке системы на охрану ночью.

Охранную систему можно поставить на охрану в режиме НОЧНОЙ в следующих случаях:

- Если зона с Задержкой не нарушена во время отсчета задержки на выход, а в системе присутствует зона (-ы) с атрибутом НОЧНОЙ, система встанет на охрану в режиме НОЧНОЙ. При постановке системы на охрану в режиме НОЧНОЙ при данном событии, следует использовать метод постановки, обеспечивающий отсчет задержки на выход. Для более подробной информации, пожалуйста, обратитесь к разделу **13. ЗАДЕРЖКА НА ВХОД И ВЫХОД**.
- Система мгновенно встанет на охрану в режиме НОЧНОЙ при использовании следующих методов.

Постановка системы на охрану в режиме Ночной

EKB2

Путь в меню:

Система не поделенная на разделы: **P2 → uuuu → OK**

Система поделенная на разделы: **P2 → uuuu → OK → [p] part-name → OK**

Значение: *uuuu* – 4-значный код пользователя/хозяина; *p* – номер раздела, диапазон – [1... 4]; *part-name* – имя раздела длиной до 15 символов.

**EKB3/
EKB3W/
EWK4**

Нажмите на клавишу и введите код пользователя/хозяина:

 **uuuu**

Значение: *uuuu* – 4-значный код пользователя/хозяина.

Пример:  1111

**EWK1/
EWK2/
EWK2A**

Данное действие можно выполнить при помощи беспроводного брелка, заранее настроенного при помощи программного обеспечения *ELDES Utility*.

После удачной постановки на охрану в режиме НОЧНОЙ, на дисплее клавиатуры EKB2, в основном меню отобразится иконка .

ПРИМЕЧАНИЕ для EKB3/EKB3W/EWK4: Режим конфигурации должен быть отключен при постановке системы на охрану в режиме НОЧНОЙ.

ПРИМЕЧАНИЕ: Систему можно поставить на охрану в режиме НОЧНОЙ только если присутствует хоть одна зона с включенным атрибутом Ночной.

ПРИМЕЧАНИЕ: Виртуальные зоны не поддерживают режим НОЧНОЙ.

ПРИМЕЧАНИЕ: Также, мгновенно поставить систему на охрану в режиме НОЧНОЙ, можно при помощи ELDES Cloud Services.

Для более подробной информации о включении атрибута НОЧНОЙ для зон, пожалуйста, обратитесь к разделу **14.6. Атрибуты зон**.

16. ТАМПЕРЫ

Тампер - это замкнутая цепь, при размыкании которой провоцируется тревога, независимо от состояния системы - постановка/снятие. При тревоге тампера, система активирует сирену или зуммер и отправит SMS сообщение на указанный телефонный номер пользователя. Охранная система активирует тревогу тампера в следующих случаях: Постановка системы на охрану в режиме Ночной

- При открытии корпуса детектора, сирены, металлического корпуса или корпуса клавиатуры, срабатывает кнопка тампера. По умолчанию, в SMS сообщении тревога тампера указывается как *Tamper x* (x - номер тампера). Альтернативно, кнопка тампера может быть подключена к зоне, что приведет к тревоге зоны при сработке тампера (см. раздел **15. ЗОНЫ**)
- Если беспроводная связь теряется в связи со слабым сигналом или низким уровнем батареи определенного беспроводного устройства (см. раздел **19.3. Мониторинг Статуса Беспроводного Сигнала**).

По умолчанию, оповещение о тревоге тампера SMS сообщением включено. Отключение/включение определенного тампера и/или оповещения о тревоге тампера осуществляется следующим образом.

Включить/выключить тампер

ELDES
Utility

Данное действие можно осуществить с личного компьютера при помощи программного обеспечения *ELDES Utility*.

Показать нарушенные тамперы

SMS

Система автоматически отправляет SMS сообщение, содержащее номер нарушенного тампера на телефонный номер пользователя.

EKB2

Путь в меню:

OK → uumt → OK → НАРУШ. ТАМПЕРА → OK → ТАМПЕР 1... 144

Значение: uumt - 4-значный код пользователя/хозяина.

EKB3/
EKB3W/
EWKB4

Загоревшийся индикатор  указывает на наличие ошибок системы, включая нарушение тампера. Для более подробной информации о индикации нарушенных тамперов, см. раздел **29. ИНДИКАЦИЯ ПРОБЛЕМ**.

Отключение оповещения о тревоге тампера

EKB2

Путь в меню:

Телефонный номер пользователя: OK → iiiii → OK → SMS СООБЩЕНИЯ1 → OK → ПРОБЛЕМА ТАМПЕРА → OK → ПОЛЬЗОВАТЕЛЬ 1... 10 → OK → Выключить → OK

SMS сообщение всем пользователям одновременно: ... → ПРОБЛЕМА ТАМПЕРА → OK → SMS ВСЕМ → OK → Выключить → OK

Отчет о доставке SMS: ... → ПРОБЛЕМА ТАМПЕРА → OK → SMS ОПОВЕЩЕНИЕ → OK → Выключить → OK

Значение: iiiii - 4-значный код инсталлятора.

EKB3/
EKB3W/
EWKB4

Введите параметр 25/21/55, номер события, слот телефонного номера пользователя и значение статуса параметра:

Телефонный номер пользователя: 25 13 up 0 #

SMS сообщение всем пользователям одновременно: 21 13 0 #

Отчет о доставке SMS: 55 13 0 #

Значение: up - слот телефонного номера пользователя, диапазон - [01 ... 10].

Пример: 2513030#

ELDES
Utility

Данное действие можно осуществить с личного компьютера при помощи программного обеспечения *ELDES Utility*.

Включение оповещения о тревоге тампера

EKB2

Путь в меню:

Телефонный номер пользователя: ОК → iiiі → ОК → SMS СООБЩЕНИЯ1 → ОК → ПРОБЛЕМА ТАМПЕРА → ОК → ПОЛЬЗОВАТЕЛЬ 1... 10 → ОК → ВКЛЮЧИТЬ → ОК

SMS сообщение всем пользователям одновременно: ... → ПРОБЛЕМА ТАМПЕРА → ОК → SMS ВСЕМ → ОК → ВКЛЮЧИТЬ → ОК

Отчет о доставке SMS: ... → ПРОБЛЕМА ТАМПЕРА → ОК → SMS ОПОВЕЩЕНИЕ → ОК → ВКЛЮЧИТЬ → ОК

Значение: iiiі - 4-значный код инсталлятора.

**EKB3/
EKB3W/
EWK4**

Введите параметр 25/21/55, номер события, слот телефонного номера пользователя и значение статуса параметра:

Телефонный номер пользователя: 25 13 up 1 #

SMS сообщение всем пользователям одновременно: 21 13 1 #

Отчет о доставке SMS: 55 13 1 #

Значение: up - слот телефонного номера пользователя, диапазон - [01... 10].

Пример: 2513041#

**ELDES
Utility**

Данное действие можно осуществить с личного компьютера при помощи программного обеспечения *ELDES Utility*.

Для более подробной информации о отображении нарушенных тамперов, пожалуйста, обратитесь к разделу **17. ИНДИКАЦИЯ ТРЕВОГ И УВЕДОМЛЕНИЯ**.

ПРИМЕЧАНИЕ: При отключении определенного тампера, система НЕ будет отправлять SMS оповещения касательно физического нарушения тампера, а также о пропаже/восстановлении беспроводного сигнала.

ВНИМАНИЕ: Система НЕ будет отправлять SMS оповещения касательно пропажи/восстановления беспроводного сигнала, во время нарушения тампера.

ВНИМАНИЕ: Система НЕ будет активировать тревогу физического тампера и тревогу при потере беспроводного сигнала, если связанная зона отключена.

16.1. Имена Тамперов

У каждого тампера есть имя, которое пользователь может настраивать. Имена тамперов используются в SMS сообщениях отправляемых пользователю при тревоге тампера. По умолчанию, имена тамперов: Тампер1, Тампер2, Тампер3, Тампер4 и т.д. Настройка имен тамперов осуществляется следующими методами:



Настроить имя тампера

**ELDES
Utility**

Данное действие можно осуществить с личного компьютера при помощи программного обеспечения *ELDES Utility*.

17. ИНДИКАЦИЯ ТРЕВОГ И УВЕДОМЛЕНИЯ ДЛЯ ПОЛЬЗОВАТЕЛЯ

При нарушении зоны или тампера, срабатывает тревога (в зависимости от типа зоны, для более подробной информации см. раздел **14.5 Определение Типов Зон**). По умолчанию, продолжительность тревоги - 1 минута (Для более подробной информации о продолжительности звучания сирены см. раздел **20. СИРЕНА/ЗУММЕР**). При тревоге, система ведет себя следующим образом:

1. Система активирует сирену или зуммер клавиатуры.
 - a) Если тип нарушенной зоны Пожарная, сирена будет издавать пульсирующий звуковой сигнал, в других случаях сигнал будет непрерывный.
 - b) Зуммер клавиатуры будет издавать короткие звуковые сигналы.
 - c) Клавиатура ЕКВ2 будет отображать иконку !!! рядом с нарушенным разделом в основном меню, а также иконку , означающую, что в журнале тревог присутствуют события тревоги (см. раздел **28. ЖУРНАЛ СОБЫТИЙ И ТРЕВОГ**). При нарушении пожарных зон в любом из разделов, в основном меню будет отображаться иконка .
 - d) На клавиатуре ЕКВ3, работающей в режиме 4 разделов, будут мигать клавиши [1]... [4], указывающие номер нарушенного раздела.
 - e) При нарушении 1 и более зон, на клавиатуре ЕКВ3/ЕКВ3W/ЕWКВ4 загорится один из 12 индикаторов соответствующих сработавшим зонам. При сработке одного и более тампера или зоны порядкового номера выше 12, загорится индикатор SYSTEM. Для более подробной информации о отображении нарушенных зон порядкового номера выше 12 и номеров тамперов на клавиатуре ЕКВ3/ЕКВ3W/ЕWКВ4, пожалуйста, обратитесь к разделу **29. ИНДИКАЦИЯ ПРОБЛЕМ**.
2. Система отправляет SMS сообщение, содержащее имя нарушенной зоны или тампера (см. раздел **14.8 Имена Зон** и **16.1 Имена Тамперов**) на первый указанный телефонный номер пользователя, назначенный тому же разделу, что и нарушенная зона/тампер. Система будет отправлять SMS сообщения отдельно касательно каждого сработавшего тампера/зоны.
 - a) Если телефонный номер пользователя был недоступен и система не получила отчет о успешной доставке SMS в течение 45 секунд, система попытается отправить SMS сообщение следующему пользователю, присвоенному тому же разделу, что и предыдущий. Пользователь может быть недоступен по следующим причинам:
 - мобильный телефон был отключен.
 - пользователь был вне зоны доступа GSM связи.
 - b) Данное действие повторяется, пока один из указанных в списке пользователей не будет доступен. Повторная отправка сообщений по списку не осуществляется, т.е. система не будет вновь отправлять сообщения на первый телефонный номер пользователя, если последний пользователь не был доступен.
3. По умолчанию, система будет звонить на первый указанный телефонный номер пользователя, назначенный тому же разделу, что и нарушенная зона/тампер. Система будет совершать дозвон отдельно касательно каждого сработавшего тампера/зоны.
 - a) При удачном дозвоне, система отключит сирену/зуммер и активирует записанный ранее аудио файл, который можно прослушать по мобильному телефону пользователя. Данная функция доступна только при записанном и назначенном определенном зоне аудио файле (см. раздел **17.2 Аудиофайлы**).
 - b) Если предыдущий пользователь был недоступен, система звонит следующему пользователю, присвоенному тому же разделу, что и предыдущий. Пользователь может быть недоступен по следующим причинам:
 - мобильный телефон был отключен.
 - пользователь был вне зоны доступа GSM связи.
 - пользователь отбросил звонок
 - пользователь не ответил после определенного количества гудков, устанавливаемого GSM оператором.
 - c) Система будет поочередно звонить каждому указанному в списке пользователю , пока один из них не будет доступен. Однако, система не будет звонить следующему указанному пользователю, если предыдущий был доступен, но отклонил звонок. Если все попытки дозвона на любой из зарегистрированных телефонных номеров оказались неудачны, система прекратит дозвон и НЕ будет повторять цикл таких звонков.
 - d) Если включена функция Звонок Всем При Тревоге, система будет пробовать поочередно звонить на все указанные телефонные номера пользователей с включенной функцией Звонок Всем При Тревоге, начиная с первого телефонного номера в списке. Система будет звонить на следующий телефонный номер пользователя с включенной функцией Звонок Всем При Тревоге, независимо от того, были ли предыдущий пользователь доступен, недоступен или отклонил звонок, система переходит к следующему указанному пользователю с включенной функцией Звонок Всем При Тревоге. После того, как система закончит звонить на все указанные телефонные номера пользователей с включенной функцией Звонок Всем При Тревоге, система повторит цикл дозвона еще 3 раза по умолчанию (попытается связаться с ранее недоступными пользователями и пропустит доступных).
4. Если включена функция дозвона пользователю через PSTN, система пытается позвонить на первый телефонный номер через PSTN (см. раздел **30.2.3. PSTN**). Система будет совершать дозвон отдельно касательно каждого сработавшего тампера/зоны.
 - a) Если пользователь отвечает на звонок, система автоматически отклоняет звонок.
 - b) Система звонит следующему пользователю, если предыдущий пользователь был недоступен по следующим причинам:
 - мобильный телефон был отключен.
 - пользователь был вне зоны доступа GSM связи.
 - пользователь отбросил звонок
 - пользователь не ответил после определенного количества гудков, устанавливаемого GSM оператором.
 - c) Система продолжит звонить на следующие зарегистрированные телефонные номера в приоритетном порядке, пока один из них не будет доступен. Система позвонит на телефонный номер 5 раз (по умолчанию), если первый телефонный номер был недоступен. Если все попытки дозвона были неудачны, система вернется к первому телефонному номеру.

- d) Если включена функция Звонок Всем При Тревоге, система будет пробовать поочередно звонить на все указанные телефонные номера пользователей с включенной функцией Звонок При Тревоге, начиная с первого телефонного номера в списке. Система будет звонить на следующий телефонный номер пользователя с включенной функцией звонок При Тревоге, независимо от того, был ли предыдущий пользователь доступен, недоступен или отключил звонок. После того, как система закончит звонить на все указанные телефонные номера пользователей с включенной функцией Звонок При Тревоге, система повторит цикл дозвона еще 3 раза по умолчанию (попытается связаться с ранее недоступными пользователями и пропустит доступных).
Чтобы выключить сирену/зуммер, а также прекратить дозвон и отправку тревожных SMS сообщений на телефонные номера пользователей, пожалуйста снимите систему с охраны (см. раздел 12. ПОСТАНОВКА И СНЯТИЕ С ОХРАНЫ).

ВНИМАНИЕ: Беспроводная сирена EWS2/EWS3 будет звучать только если беспроводная зона сирены присвоена тому-же разделу, что и раздел который нарушается (см. 23.1. Разделы Зон)

Отображение нарушенных зон

SMS

Текст SMS сообщения:

ssss_INF0

Значение: ssss – 4-значный пароль SMS.

Пример: 1111_INF0

EKB2

Путь в меню:

OK → uumm → OK → НАРУШЕННЫЕ ЗОНЫ → OK → ЗОНА 1... 144

Значение: uumm - 4-значный код пользователя/хозяина.

EKB3/
EKB3W/
EKB4

Пожалуйста, ссылайтесь на освещенные индикаторы зон на клавиатуре с 1 по 12. Мигающий индикатор SYSTEM указывает нарушенные зоны порядкового номера выше 12 (Z13-Z144). Для более подробной информации о нарушенных зонах порядкового номера выше 12, пожалуйста, обратитесь к разделу 29. ИНДИКАЦИЯ ПРОБЛЕМ.

ELDES
Utility

Данное действие можно осуществить с личного компьютера при помощи программного обеспечения ELDES Utility.

Отображение нарушенных тамперов

SMS

Система автоматически отправляет SMS сообщение, содержащее номер нарушенного тампера на телефонный номер пользователя.

EKB2

Путь в меню:

OK → uumm → OK → НАРУШ. ТАМПЕРА → OK → ТАМПЕР 1... 144

Значение: uumm - 4-значный код пользователя/хозяина.

EKB3/
EKB3W/
EKB4

Освещенный индикатор SYSTEM указывает на присутствие ошибок системы, включая нарушенные тамперы. Для более подробной информации о нарушенных тамперах, пожалуйста, обратитесь к разделу 29. ИНДИКАЦИЯ ПРОБЛЕМ.

ELDES
Utility

Данное действие можно осуществить с личного компьютера при помощи программного обеспечения ELDES Utility.

Управление функцией Звонить Всем При Тревоге

ELDES
Utility

Данное действие можно осуществить с личного компьютера при помощи программного обеспечения ELDES Utility.

Для более подробной информации о включении/выключении тревожных SMS сообщений и звонков на указанный телефонный номер пользователя, пожалуйста, обратитесь к разделу 17.1. Включение и Отключение Уведомлений о Тревоге.

ВНИМАНИЕ: Начиная с версии прошивки V01.02.00 (и выше), процесс формирования имени тампера изменился. Каждое имя тампера теперь включает имя зоны и общее имя тампера. Общее имя тампера - это определенный текст, добавляемый в поле «общее имя тампера» программного обеспечения Eldes Utility.

ПРИМЕЧАНИЕ: При нарушении одной и более зоны/тампера, система будет отправлять SMS сообщения и звонить на телефонный номер пользователя столько-же раз, сколько была нарушена зона/тампер. Однако, данное правило НЕ распространяется на зоны Проходного типа.

ПРИМЕЧАНИЕ: Если система отправляет SMS сообщение и/или звонит на телефонный номер пользователя после снятия с охраны, это означает что SMS сообщение или телефонный звонок был поставлен в очередь перед снятием системы с охраны. Максимальное количество сообщений/звонков в очереди - 24.

ПРИМЕЧАНИЕ: В некоторых случаях, система может НЕ звонить на следующий телефонный номер пользователя, если телефонный номер был переадресован с другого оператора связи.

17.1. Включение и Отключения Оповещений о Тревоге

По умолчанию, система не будет осуществлять дозвон указанным пользователям при тревоге. Включить/Выключить эту функцию можно следующими методами.

Включить звонок при тревоге

EKB2

Путь в меню:

OK → iiiii → OK → ОСНОВНЫЕ УСТАНОВКИ → OK → НАСТР. ЗВОНКА/SMS → OK → ДОЗВОН ПРИ ТРЕВОГЕ → OK → ПОЛЬЗОВАТЕЛЬ 1... 10 → OK → Выключить → OK

Значение: iiiii - 4-значный код инсталлятора

**EKB3/
EKB3W/
EWKБ4**

Введите параметр 30, слот телефонного номера пользователя и значение статуса параметра:

30 us 1 #

Значение: us - слот телефонного номера пользователя, диапазон - [01... 10].

Пример: 30081#

**ELDES
Utility**

Данное действие можно осуществить с личного компьютера при помощи программного обеспечения *ELDES Utility*.

Выключить звонок при тревоге

EKB2

Путь в меню:

OK → iiiii → OK → ОСНОВНЫЕ УСТАНОВКИ → OK → НАСТР. ЗВОНКА/SMS → OK → ДОЗВОН ПРИ ТРЕВОГЕ → OK → ПОЛЬЗОВАТЕЛЬ 1... 10 → OK → ВКЛЮЧИТЬ → OK

Значение: iiiii - 4-значный код инсталлятора

**EKB3/
EKB3W/
EWKБ4**

Введите параметр 30, слот телефонного номера пользователя и значение статуса параметра:

30 us 0 #

Значение: us - слот телефонного номера пользователя, диапазон - [01... 10].

Пример: 30090#

**ELDES
Utility**

Данное действие можно осуществить с личного компьютера при помощи программного обеспечения *ELDES Utility*.

По умолчанию, система не будет отправлять SMS сообщения указанным пользователям при тревоге. Включить/Выключить эту функцию можно следующими методами.

Выключить SMS при тревоге

EKB2

Путь в меню:

Телефонный номер пользователя: OK → iiiii → OK → SMS СООБЩЕНИЯ1 → OK → ТРЕВОГА → OK → ПОЛЬЗОВАТЕЛЬ 1... 10 → OK → Выключить → OK

SMS сообщение всем пользователям одновременно: OK → iiiii → OK → SMS СООБЩЕНИЯ1 → OK → ТРЕВОГА → OK → SMS ВСЕМ → OK → Выключить → OK

Отчет о доставке SMS: OK → iiiii → OK → SMS СООБЩЕНИЯ1 → OK → ТРЕВОГА → OK → SMS ОПОВЕЩЕНИЕ → OK → Выключить → OK

Значение: iiiii - 4-значный код инсталлятора.

**EKB3/
EKB3W/
EWKБ4**

Введите параметр 25/21/55, номер события, слот телефонного номера пользователя и значение статуса параметра:

Телефонный номер пользователя: 25 03 up 0 #

SMS сообщение всем пользователям одновременно: 21 03 0 #

Отчет о доставке SMS: 55 03 0 #

Значение: up - слот телефонного номера пользователя, диапазон - [01... 10].

Пример: 2503060#

**ELDES
Utility**

Данное действие можно осуществить с личного компьютера при помощи программного обеспечения *ELDES Utility*.

Включить SMS при тревоге

EKB2

Путь в меню:

Телефонный номер пользователя: ОК → iiiii → ОК → SMS СООБЩЕНИЯ1 → ОК → ТРЕВОГА → ОК → ПОЛЬЗОВАТЕЛЬ 1... 10 → ОК → ВКЛЮЧИТЬ → ОК

SMS сообщение всем пользователям одновременно: ОК → iiiii → ОК → SMS СООБЩЕНИЯ1 → ОК → ТРЕВОГА → ОК → SMS ВСЕМ → ОК → ВКЛЮЧИТЬ → ОК

Отчет о доставке SMS: ОК → iiiii → ОК → SMS СООБЩЕНИЯ1 → ОК → ТРЕВОГА → ОК → SMS ОПОВЕЩЕНИЕ → ОК → ВКЛЮЧИТЬ → ОК

Значение: iiiii – 4-значный код инсталлятора

**EKB3/
EKB3W/
EKB4**

Введите параметр 25/21/55, номер события, слот телефонного номера пользователя и значение статуса параметра:

Телефонный номер пользователя: 25 03 up 1 #

SMS сообщение всем пользователям одновременно: 21 03 1 #

Отчет о доставке SMS: 55 03 1 #

Значение: up - слот телефонного номера пользователя, диапазон - [01... 10].

Пример: 2503101#

**ELDES
Utility**

Данное действие можно осуществить с личного компьютера при помощи программного обеспечения *ELDES Utility*.

По умолчанию, при тревоге, система не будет звонить на указанный телефонный номер пользователя через PSTN. Для более подробной информации о данной функции см. раздел **30.2.3. PSTN**.

Для более подробной информации о том, как параметры Отправка SMS всем пользователям одновременно и Отчет о доставке SMS влияют на отправку SMS сообщений, см. раздел **27. СИСТЕМНЫЕ ОПОВЕЩЕНИЯ**.

По умолчанию, оповещение о тревоге тамперов включено. Для более подробной информации о включении/выключении тревожных SMS сообщений и звонков на указанный телефонный номер пользователя, пожалуйста, обратитесь к разделу **16. ТАМПЕРЫ**.

ВНИМАНИЕ: Независимо от статуса параметра Звонок При Тревоге, система НЕ будет звонить указанному пользователю, если система подключена к станции мониторинга (см. раздел **30. СТАНЦИЯ МОНИТОРИНГА**).

17.2. Аудио Файлы

Система включает в себя функцию, при помощи которой можно записать до 16 аудио файлов длиной до 6 секунд и один файл аудио вступления длиной до 20 секунд. Записанный файл может быть присвоен любой зоне в системе, кроме виртуальной, и воспроизводится при нарушении зоны, которой присвоен файл. Данная функция доступна только если система может позвонить на телефонный номер пользователя при тревоге, а пользователь примет звонок. Когда пользователь отвечает на звонок, проигрывается аудио вступления (если данная функция включена), содержащий необходимую информацию (местонахождение/адрес/и имя пользователя), а затем, проигрывается аудиофайл (длиной до 6 секунд). Поддерживаемые форматы аудио файлов:

- Макс. количество аудиофайлов: до 16
- Макс. длина аудиофайлов: до 6 секунд
- Макс. количество файлов аудиовступления: 1
- Макс. длина аудиовступления: до 20 секунд
- Формат файла: .wav
- Спецификации: 8,000 kHz; 8 Bit; Mono

По умолчанию, ни один из аудиофайлов не записан и не присвоен определенной зоны. Для того, чтобы записать аудио вступление и/или присвоить файл определенной зоне можно следующим образом:

Запись и Управление
Аудио файлами

**ELDES
Utility**

Данное действие можно осуществить с личного компьютера при помощи программного обеспечения *ELDES Utility*.

Присвоить Аудио файл
Индивидуальной Зоне

**ELDES
Utility**

Данное действие можно осуществить с личного компьютера при помощи программного обеспечения *ELDES Utility*.

ПРИМЕЧАНИЕ: Один аудио файл можно присвоить нескольким зонам.

18. ПРОГРАММИРУЕМЫЕ (ПГМ) ВЫХОДЫ

ПГМ выход это программируемый выход переключающийся в установленное состояние при наступлении определенных событий системы, согласно указанному планировщику, или при изменении состояния выхода пользователем вручную. В основном ПГМ выходы используются для открытия/закрытия дверей гаража, контроля освещения, обогрева, полива и многого другого. Когда ПГМ выход включен, срабатывает подключенное к нему реле.

В ESIM384 встроено 4 ПГМ выхода с открытым коллектором, что дает возможность подключения до 4 устройств или реле. Для более подробной информации о расширении ПГМ выходов, пожалуйста, обратитесь к разделу **18.2 Расширение ПГМ Выходов**.

ПГМ выходы ESIM384 классифицируются по 4 категориям:

Категории ПГМ выходов	Описание	Максимальное число ПГМ выходов в одном устройстве	Максимальное число ПГМ выходов в общем
Проводные ПГМ Выходы	Встроенные ПГМ выходы охранной системы ESIM384.	4	4
EPGM8 ПГМ Выходы	ПГМ выходы расширителя проводных ПГМ выходов EPGM8.	8	8
EPGM1 ПГМ Выходы	ПГМ выходы расширителя проводных ПГМ выходов EPGM1.	2	4
Беспроводные ПГМ Выходы	ПГМ выходы не являющиеся физическими, автоматически создаваемые при подключении беспроводных устройств.	2*	64**

* - В зависимости от подключенного беспроводного устройства.

** - Доступно только если не присутствуют ПГМ выходы EPGM1.

Для более подробной информации о схемах подключения выхода EPGM1, пожалуйста, обратитесь к разделу **2.3.6. Relay Finder® 40.61.9.12 с терминальным разъемом 95.85.3**.

18.1. Нумерация ПГМ Выходов

Номера ПГМ выходов с C1 по C16 всегда резервированы для проводных ПГМ выходов, даже при отключенном режиме модуля EPGM8. Номера выходов C17-C48 автоматически в хронологическом порядке присваиваются подключенным к системе устройствам: беспроводные устройства и модули EPGM1.

18.2. Расширение ПГМ Выходов

Для подключения дополнительных электроприборов, число ПГМ выходов можно расширить следующими способами:

- подключив модуль расширения проводных ПГМ выходов EPGM8 (Для более подробной информации о технических характеристиках и установке, см. последнее руководство пользователя устройства, которое можно найти на сайте eldesalarms.com)
- подключив модуль расширения проводных ПГМ выходов EPGM1 (Для более подробной информации о технических характеристиках и установке, см. последнее руководство пользователя устройства, которое можно найти на сайте eldesalarms.com)
- запрограммировав беспроводные устройства в систему (см. раздел **19. БЕСПРОВОДНЫЕ УСТРОЙСТВА**)

Максимальное поддерживаемое количество ПГМ выходов - 48.

18.2.1. Режим EPGM8

EPGM8 - модуль расширения, добавляющий в систему 8 дополнительных проводных ПГМ выходов. Для более подробной информации о модуле EPGM8 и его установке, пожалуйста, обратитесь к последнему руководству пользователя устройства, которое можно найти на сайте eldesalarms.com

После установки модуля EPGM8, его следует активировать.

Активируйте режим EPGM8

EKB2

Путь в меню:

OK → **iiii** → OK → ПГМ ВЫХОДЫ → OK → ПОДДЕРЖКА EPGM8 → OK → ВКЛЮЧИТЬ → OK

Значение: **iiii** - 4-значный код инсталлятора

EKB3/
EKB3W/
EKB4

Введите параметр 33 и значение статуса параметра:

33 1 #

Пример: **331#**

ELDES
Utility

Данное действие можно осуществить с личного компьютера при помощи программного обеспечения *ELDES Utility*.

Выключить режим
EPGM8

EKB2

Путь в меню:

OK → **iiii** → OK → ПГМ ВЫХОДЫ → OK → ПОДДЕРЖКА EPGM8 → OK → Выключить → OK

Значение: *iiii* - 4-значный код инсталлятора

EKB3/
EKB3W/
EKB4

Введите параметр 33 и значение статуса параметра:

33 0 #

Пример: 330#

ELDES
Utility

Данное действие можно осуществить с личного компьютера при помощи программного обеспечения *ELDES Utility*.

18.3. Имена ПГМ Выходов

Пользователь может менять имя каждого ПГМ выхода. В основном, имя указывает тип подключенного устройства к определенному ПГМ выходу, например: Освещение. Имена ПГМ выходов, при управлении SMS сообщением, могут использоваться вместо номеров выходов. По умолчанию имена выходов: C1 – Controll1, C2 – Controll2, C3 – Controll3, C4 – Controll4 и т.д.

Установите имя ПГМ
выхода

SMS

Текст SMS сообщения:

ssss_Coo:out-name

Значение: *ssss* – 4-значный пароль SMS; *oo* – Номер ПГМ выхода, диапазон – [1... 144]; *out-name* – имя выхода длиной до 16 символов.

Пример: 1111_C2:Lights

ELDES
Utility

Данное действие можно осуществить с личного компьютера при помощи программного обеспечения *ELDES Utility*.

Просмотреть имена ПГМ
выходов

SMS

Текст SMS сообщения:

ssss_INFO

Значение: *ssss* – 4-значный пароль SMS.

Пример: 1111_INFO

EKB2

Путь в меню:

Проводной ПГМ выход: OK → **mmmm** → OK → ПГМ ВЫХОДЫ → OK → ПРОВОДНЫЕ ВЫХОДЫ → OK → ВЫХОД 1... 16 → OK → ИМЯ

Беспроводной ПГМ выход: ... → БЕСПР. ВЫХОДЫ 1... 4 → OK →

БЕСПР. ВЫХОД 17... 144 → OK → ИМЯ

Значение: *mmmm* – 4-значный код хозяина.

ELDES
Utility

Данное действие можно осуществить с личного компьютера при помощи программного обеспечения *ELDES Utility*.

ВНИМАНИЕ: Двоеточия, точки с запятой, наименования параметров и/или значения не допускаются в названии ПГМ выхода, напр.: PSW, STATUS, ON, OFF и т.д.

18.4. Деактивация и Активация ПГМ Выходов

По умолчанию, все ПГМ выходы активированы. Как только ПГМ выход деактивирован, его нельзя будет Включить/Выключить, пока он не будет вновь активирован. Деактивировать/Активировать определенный ПГМ выход можно следующим образом.

Деактивировать/Активировать
ПГМ выходы

ELDES
Utility

Данное действие можно осуществить с личного компьютера при помощи программного обеспечения *ELDES Utility*.

18.5. Включение и Выключение ПГМ Выходов

По умолчанию, все ПГМ выходы отключены. Для того, чтобы мгновенно включить отдельный ПГМ выход, и установить его состояние ВКЛ/ВЫКЛ при старте системы, используйте следующие методы:

Включить ПГМ выход/
Установить состояние
выхода ВКЛ при старте
системы

SMS

Текст SMS сообщения:

ssss_Coo:ON или ssss_out-name:ON

Значение: ssss – 4-значный пароль SMS; oo – Номер ПГМ выхода, диапазон – [1... 48]; out-name – имя выхода длиной до 16 символов.

Пример: 1111_Lights:ON

EKB2

Путь в меню:

OK → mmmm → OK → ПГМ Выходы → OK → out-name → OK → ВКЛЮЧИТЬ → OK

Значение: mmmm – 4-значный код хозяина; out-name – имя выхода длиной до 16 символов.

EKB3/
EKB3W/
EKB4

Введите параметр 61, номер ПГМ выхода и значение статуса параметра

61 oo 1 #

Значение: oo – Номер ПГМ выхода, диапазон – [01... 48].

Пример: 61031#

ELDES
Utility

Данное действие можно осуществить сличного компьютера при помощи программного обеспечения *ELDES Utility*.

EWK2/
EWK2A

Данное действие можно выполнить при помощи беспроводного брелка, заранее настроенного при помощи программного обеспечения *ELDES Utility*.

Выключить ПГМ выход/
Установить состояние
выхода ВЫКЛ при старте
системы

SMS

Текст SMS сообщения:

ssss_Coo:OFF или ssss_out-name:OFF

Значение: ssss – 4-значный пароль SMS; oo – Номер ПГМ выхода, диапазон – [1... 48]; out-name – имя выхода длиной до 16 символов.

Пример: 1111_C2:OFF

EKB2

Путь в меню:

OK → mmmm → OK → ПГМ Выходы → OK → out-name → OK → ВЫКЛЮЧИТЬ → OK

Значение: mmmm – 4-значный код хозяина; out-name – имя выхода длиной до 16 символов.

EKB3/
EKB3W/
EKB4

Введите параметр 61, номер ПГМ выхода и значение статуса параметра

61 oo 0 #

Значение: oo – Номер ПГМ выхода, диапазон – [01... 48].

Пример: 61020#

ELDES
Utility

Данное действие можно осуществить сличного компьютера при помощи программного обеспечения *ELDES Utility*.

EWK2/
EWK2A

Данное действие можно выполнить при помощи беспроводного брелка, заранее настроенного при помощи программного обеспечения *ELDES Utility*.

Мгновенное включение ПГМ выхода на заданный промежуток времени и автоматическое выключение по окончании данного промежутка осуществляется следующим образом.

Включить ПГМ выход на
заданный промежуток
времени

SMS

Текст SMS сообщения:

ssss_Coo:ON:hr.mm.sc или ssss_out-name:ON:hr.mm.sc

Значение: ssss – 4-значный пароль SMS; oo – Номер ПГМ выхода, диапазон – [1... 48]; out-name – имя выхода длиной до 16 символов; hr – часы, диапазон – [00... 23]; mm – минуты, диапазон – [00... 59]; sc – секунды, диапазон – [00... 59].

Пример: 1111_C4:ON:10.15.35

EWK2/
EWK2A

Данное действие можно выполнить при помощи беспроводного брелка, заранее настроенного при помощи программного обеспечения *ELDES Utility*.

Мгновенное отключение ПГМ выхода на заданный промежуток времени и автоматическое включение по окончании данного промежутка осуществляется следующим образом.

Выключить ПГМ
Выход на заданный
промежуток времени

SMS

Текст SMS сообщения:

ssss_Coo:OFF:00.00.sc или ssss_out-name:OFF:hr.mn.sc

Значение: ssss – 4-значный пароль SMS; oo – Номер ПГМ выхода, диапазон – [1... 48]; out-name – имя выхода длиной до 16 символов; hr – часы, диапазон – [00... 23]; mn – минуты, диапазон – [00... 59]; sc – секунды, диапазон – [00... 59].

Пример: 1111_Lights:OFF:00.00.23

EWK2/
EWK2A

Данное действие можно выполнить при помощи беспроводного брелка, заранее настроенного при помощи программного обеспечения ELDES Utility.

При Включении/Отключении ПГМ выхода, система отправит подтверждающее SMS сообщение на телефонный номер пользователя, отправившего SMS команду.

ПРИМЕЧАНИЕ: Включить ПГМ выход на заданный промежуток времени можно только из начального состояния Выкл.

ПРИМЕЧАНИЕ: Выключить ПГМ выход на заданный промежуток времени можно только из начального состояния Вкл.

ПРИМЕЧАНИЕ: Можно включить/Выключить несколько ПГМ выходов одновременно одним SMS сообщением. **Пример:** 1111_C1:ON C2:OFF Pump:ON C4:ON:00.20.25

ПРИМЕЧАНИЕ для EWK2: Одной кнопке беспроводного брелка можно присвоить такие действия как, *Выбор Раздела и Управление Выходом/Переключение Состояния Выхода/Импульс Выхода*. В таком случае, действие управления выходом выполнится после 3 секунд после нажатия на кнопку брелка, если в течение 3 секунд после выполнения команды, не нажимается кнопка брелка, которой присвоена функция постановки или снятия системы с охраны.

18.6. Управление ПГМ Выходами Событием и Планировщиком

ПГМ выход может автоматически работать при наступлении определенного события и/или по запланированным дням недели и времени.

18.6.1. Действия ПГМ Выхода и Системные События

Возможны следующие действия ПГМ выхода:

- **Вкл** - ПГМ выход включается при наступлении определенного события
- **Выкл** - ПГМ выход отключается при наступлении определенного события.
- **ИМПУЛЬС** - Состояние ПГМ выхода будет меняться (Вкл и Выкл) на заданный промежуток времени в секундах в зависимости от начальной установки выхода.

Вышеупомянутые действия ПГМ выхода могут осуществляться автоматически, при следующих событиях системы:

- **Постановка** - постановка системы на охрану в определенном разделе с Раздела1 по Раздел4 или в любом другом разделе.
- **Снятие** - снятие системы с охраны в определенном разделе с Раздела1 по Раздел4 или во всех разделах сразу.
- **Начало тревоги** - начало тревоги в определенном разделе с Раздела1 по Раздел4 или во всех разделах сразу.
- **Конец тревоги** - конец тревоги в определенном разделе с Раздела1 по Раздел4 или во всех разделах сразу.
- **Падение температуры** - При падении температуры ниже установленного значения MIN указанного датчика с 1 по 8.
- **Подъем температуры** - При подъеме температуры выше установленного значения MIN указанного датчика с 1 по 8.
- **Зона нарушена** - При нарушении указанной зоны с Z1 по Z144.
- **Зона восстановлена** - Восстановлена определенная зона с Z1 по Z144.
- **Начало планировщика** - Работает согласно Времени Старта выбранного планировщика 1-16.
- **Конец планировщика** - Работает согласно Времени Окончания выбранного планировщика 1-16.
- **Обнаружена ошибка системы** - При присутствии определенной ошибки системы (подробнее см. в разделе **29. ИНДИКАЦИЯ ПРОБЛЕМ**).
- **Ошибка системы устранена** - При устранении определенной ошибки системы (подробнее см. в разделе **29. ИНДИКАЦИЯ ПРОБЛЕМ**).

Пользователь может установить отдельный текст, отправляемый в SMS сообщении при автоматическом действии ПГМ выхода.

18.6.2. Планировщики

Система поддерживает до 16 планировщиков, дающих возможность работы выхода или автоматической постановки/снятия определенного раздела (всех разделов) согласно указанному дню недели и времени. ПГМ выход будет работать и постановка/снятие охраны системы произойдет согласно выбранному планировщику с установленным днем недели и временем. Планировщик включает в себя следующие параметры:

- **Всегда** - планировщик не используется.
- **В Требуемое Время** - указывает день (дни) недели и время, по которым происходит указанное событие.
 - **Вкл** - Указывает время, когда действие выхода инициируется для события Старта планировщика.
 - **Откл** - Указывает время, когда действие выхода инициируется для события Окончания планировщика.
 - **В будние дни** - Задает день (дни) недели, по которым происходит указанное событие.

18.6.3. Дополнительные Условия

Установки Доп. Условие предназначены для того, чтобы задать определенные действия контроля ПГМ выхода по событию. Если выбрано какое

либо дополнительное условие, управления ПГМ выходом по событию, то выполнение этого условия становится обязательным, иначе ПГМ выход НЕ включится/отключится пока события системы не совпадут с установленными значениями:

- **Постановка** - постановка системы на охрану в определенном разделе с Раздела1 по Раздел4 или в любом другом разделе.
- **Снятие** - снятие системы с охраны в определенном разделе с Раздела1 по Раздел4 или в любом другом разделе.
- **Зона нарушена** - При нарушении указанной зоны с Z1 по Z144.
- **Зона восстановлена** - При восстановлении указанной зоны с Z1 по Z144.

Пример: ПГМ выход С1 должен Включаться при нарушении зоны Z6. Включена функция дополнительного условия, позволяющая данное действие только при снятом с охраны Разделе 2. Это означает, что ПГМ выход С1 включится при нарушении зоны Z6, только если Раздел 2 будет снят с охраны.

Управление ПГМ
выходом по событию
или планировщиком

ELDES
Utility

Данное действие можно осуществить с личного компьютера при помощи программного обеспечения *ELDES Utility*.

ВНИМАНИЕ: Если не установлена дата и время, ПГМ выход НЕ сможет работать автоматически. Для более подробной информации о дате и времени см раздел **9. ДАТА И ВРЕМЯ**.

ПРИМЕЧАНИЕ: Если указано определенное событие и планировщик, выход будет работать при наступлении указанного события во время промежутка времени планировщика.

ПРИМЕЧАНИЕ: Если действие ПГМ выхода установлено как импульс, ПГМ выход будет Включаться и Выключаться, в зависимости от установленного состояния выхода (ВКЛ или ВЫКЛ) при старте системы, на определенный промежуток времени.

18.7. Определение Типа Беспроводного ПГМ Выхода

- **Выход** - работает как обычный ПГМ выход, которым можно управлять SMS сообщением, автоматически или по заданному планировщику. В основном используется для любого устройства или реле.
- **Сирена** - работает в качестве выхода сирены, который автоматически срабатывает при тревоге. В основном используется для сирен/зуммеров подключенных к беспроводному устройству EW2.

Установить тип
для отдельного
беспроводного ПГМ
выхода

ELDES
Utility

Данное действие можно осуществить с личного компьютера при помощи программного обеспечения *ELDES Utility*.

19. БЕСПРОВОДНЫЕ УСТРОЙСТВА

В системе ESIM384 есть встроенный беспроводной модуль для возможности расширения системы. При помощи беспроводного модуля, пользователь может запрограммировать в систему до 64 беспроводных устройств ELDES. Доступные беспроводные устройства ELDES:

- EWP2/EWP3 – Беспроводной ИК датчик (детектор движения).
- EWD2/EWD3 – Магнитный дверной контакт/датчик вибрации/датчик протечки воды.
- EWS3 – Беспроводные внутренние сирены.
- EWS2 – Беспроводные уличные сирены.
- EWK2/EWK2A – Беспроводные радиобрелки.
- EKB3W/EWKB4 – Беспроводная клавиатура.
- EWKB5 – Беспроводная сенсорная клавиатура.
- EW2 – Модуль расширения зон и ПГМ выходов.
- EWF1 – Беспроводной дымовой датчик
- EWF1CO – Беспроводной дымовой и СО датчик.
- EWR2 – Беспроводной ретранслятор сигнала.
- EWM1 – Беспроводная розетка.

Для более подробной информации о установке беспроводных устройств, пожалуйста, обратитесь к разделу **41. УСТАНОВКА РАДИО СИСТЕМ И ПРОХОДИМОСТЬ СИГНАЛА**, которое можно скачать на сайте eldesalarms.com

Беспроводные устройства могут работать на расстоянии до 3000 метров в открытых местах. Беспроводная связь двусторонняя и работает по одному из 4 каналов на не лицензированной частоте ISM868 (EU версия) / ISM915 (US версия). Связь между беспроводным устройством и охранной системой постоянно отслеживается при помощи настраиваемого периода авто-теста.

При включении, беспроводное устройство начинает передачу данных на охранную систему, находящуюся в радиусе досягаемости беспроводной связи. Для оптимизации энергосбережения беспроводного устройства, промежуток между попытками передачи данных различаются между собой, когда устройство включено, но не добавлено в охранную систему. Передача данных с не привязанного или удаленного из системы устройства происходит следующим образом:

- EKB3W/EWKB4, EWKB4, EWKB5, EW2, EWP2, EWP3, EWS2, EWS3, EWF1, EWF1CO, EWM1:
 - Первые 360 попыток после старта (перезагрузки) устройства - каждые 5 секунд;
 - Все остальные попытки - каждую минуту.
- EWD2, EWD3:
 - Первые 360 попыток после старта (перезагрузки) устройства - каждые 10 секунд;
 - Все остальные попытки - каждые 2 минуты.
- **ПРИМЕЧАНИЕ: Только для EWD3, EWKB4, EWP3**
 - Стандартное время Тестирования всех попыток, если устройство привязано к системе - EWP3 - каждую минуту; EWKB4, EWD3 - каждые 5 минут.
 - Стандартное время Тестирования, если устройство НЕ привязано к системе - каждые 10 минут (время каждой попытки, если устройство НЕ привязано к охранной системе или при пропаже беспроводной связи более чем на 48 часов.

ПРИМЕЧАНИЕ: При активации сессии удаленного подключения, временной интервал попыток для каждого беспр. у-ва будет равен значению времени тестирования, установленного по умолчанию (см. ниже).

Как только беспроводное устройство запрограммировано, оно попытается обменяться данными с ESIM384. В целях энергосбережения, все беспроводные устройства ELDES работают в дежурном режиме. Обмен данными происходит мгновенно, после сработки устройства (тревога зоны или тампера) или периодически, когда устройство "просыпается", чтобы передать контрольный сигнал охранной системе, распознаваемый как время Тестирования. Также, когда беспроводное устройство "просыпается", оно принимает все накопившиеся команды от системы (при наличии таковых). При увеличении времени Тестирования, снизится время реакции сирены EWS2/EWS3. **Пример:** *Задифференцирована тревога в 09:15:25 и система подготовила команду для сирены EWS2 - активировать ревуны. По умолчанию, время Тестирования для EWS2 - 7 секунд, соответственно сирены EWS2 активирует ревуны в 09:15:32.*

По умолчанию, время тестирования для различных устройств следующее:

- EKB3W/EWKB4, EWKB4, EWD2, EWD3, EWP2, EWP3, EWKB5: каждые 60 секунд.
- EWM1, EW2, EWF1, EWF1CO: каждые 30 секунд.
- EWS2, EWS3: каждые 7 секунд.

Установить значение Тест-сообщения можно следующим образом.

Установить значение
Тест. Периода

ELDES
Utility

Данное действие можно осуществить с личного компьютера при помощи программного обеспечения ELDES Utility.

ПРИМЕЧАНИЕ: Тест-сообщение влияет на процесс добавления беспроводного устройства в охранную систему, так как охранная система ждет входящих данных с беспроводного устройства. Беспроводное устройство добавляется в систему при удачной отправке первого пакета данных.

ПРИМЕЧАНИЕ ДЛЯ ПОЛЬЗОВАТЕЛЕЙ EKB3W/EWKB4: В отличие от других беспроводных устройств ELDES, параметры беспроводной связи клавиатуры EKB3W/EWKB4 имеют некоторые исключения. Для более подробной информации о беспроводной связи EKB3W/EWKB4 и окончании времени подсветки клавиатуры, см. раздел **19.5.3. Беспроводная Связь, Дежурный Режим и Окончание Времени Подсветки**.

19.1. Добавление, Удаление и Замена Беспроводных Устройств

Управление беспроводными устройствами можно просто и удобно осуществить в программном обеспечении *ELDES Utility*, при помощи графического интерфейса. Если вы собираетесь управлять беспроводными устройствами при помощи SMS сообщений, вам понадобится 8-значный ID (идентификационный) номер беспроводного устройства, чтобы добавить или удалить устройство из системы. ID код указан на внутренней стороне корпуса или на печатной плате (PCB) беспроводного устройства.

Добавить
беспроводное
устройство в охранную
систему

SMS

Текст SMS сообщения:

`ssss_SET:wless-id`

Значение: ssss – 4-значный пароль SMS; wless-id – 8-значный ID код беспроводного устройства.

Пример: 1111_SET:535185D

ELDES
Utility

Данное действие можно осуществить с личного компьютера при помощи программного обеспечения ELDES Utility.

ПРИМЕЧАНИЕ ДЛЯ ПОЛЬЗОВАТЕЛЕЙ EWK2/EWK2A: При добавлении беспроводного радиобрелка EWK2/EWK2A в систему, необходимо нажать любую кнопку брелка несколько раз.

После добавления, беспроводное устройство занимает один из 64 возможных слотов беспроводных устройств, а система добавляет одну или две беспроводные зоны и беспроводные ПГМ выходы в зависимости от беспроводного устройства. Удаление беспроводного устройства осуществляется следующим образом.

Удалить беспроводное устройство из системы

SMS

Текст SMS сообщения:

`ssss_DEL:wless-id`

Значение: `ssss` – 4-значный пароль SMS; `wless-id` – 8-значный ID код беспроводного устройства.

Пример: `1111_DEL:535185D`

ELDES Utility

Данное действие можно осуществить с личного компьютера при помощи программного обеспечения *ELDES Utility*.

После удаления беспроводного устройства из системы, пожалуйста, восстановите параметры производителя и выньте батареи из устройства. Замена беспроводного устройства новым устройством той же модели осуществляется следующим образом.

Заменить беспроводное устройство

SMS

Текст SMS сообщения:

`ssss_REP:wless-id<oldwl-id`

Значение: `ssss` – 4-значный пароль SMS; `wless-id` – 8-значный ID код старого беспроводного устройства; `oldwl-id` - 8-значный ID код нового беспроводного устройства.

Пример: `1111_REP:535185D<41286652`

При удачной замене старого беспроводного устройства на новое, установки старого устройства не меняются.

ПРИМЕЧАНИЕ: Если беспроводное устройство не удается запрограммировать в систему, пожалуйста, восстановите параметры производителя и повторите попытку. Для более подробной информации о восстановлении параметров производителя, пожалуйста, обратитесь к руководству пользователя беспроводного устройства. Руководство можно скачать пройдя по ссылке eldesalarms.com

ВНИМАНИЕ: Для полного удаления устройства из системы, пользователь должен удалить устройство из системы при помощи SMS сообщения или ELDES Utility, а затем обнулить параметры беспроводного устройства. При невыполнении одного из вышеупомянутых действий, передача данных между беспроводным устройством и охранной системой продолжится и беспроводная связь не прервется. В таком случае АКБ беспроводного устройства быстро иссякнет.

19.2. Информация о Беспроводном Устройстве

После добавления беспроводного устройства, пользователь может узнать следующую информацию об определенном беспр. устройстве:

- Уровень заряда батареи (выражено в процентах).
- Уровень беспроводного сигнала (выражено в процентах).
- Количество ошибок (число неудавшихся попыток передачи данных за последние 10 минут) - указывается только в меню EKB2 .
- Версия прошивки.

Время Тестового События (в миллисекундах) беспроводного устройства - указывается только в SMS оповещении. Узнать информацию о беспроводном устройстве можно следующим образом.

Просмотреть информацию о беспроводном устройстве

SMS

Текст SMS сообщения:

`ssss_RFINFO:wless-id` или `ssss_RFINFO:Znn`

Значение: `wless-id` – 8-значный ID код беспроводного устройства; `nn` – номер беспроводной зоны, диапазон – [17... 144].

Пример: `1111_RFINFO:535185D`

EKB2

Путь в меню:

Уровень заряда батареи: `OK → iiiii → OK → БЕСПР. УСТРОЙСТВА 1... 2 → OK → wless-dev wless-id → OK → БАТАРЕЯ`

Беспроводной сигнал: `... → wless-dev wless-id → OK → СИГНАЛ`

Количество ошибок: `... → wless-dev wless-id → OK → ЧИСЛО ОШИБОК`

Версия прошивки: `... → wless-dev wless-id → OK → ВЕРСИЯ`

Значение: `iiii` - 4-значный код инсталлятора; `wless-dev` – модель беспроводного устройства; `wless-id` – 8-значный ID код беспроводного устройства.

ELDES Utility

Данное действие можно осуществить с личного компьютера при помощи программного обеспечения *ELDES Utility*.

Система поддерживает до 64 беспроводных устройств. Проверить количество доступных слотов беспроводных устройств системы можно следующим образом.

Просмотреть доступные слоты беспроводных устройств

SMS

Текст SMS сообщения:

`ssss_STATUS_FREE`

Значение: `ssss` – 4-значный пароль SMS.

Пример: `1111_STATUS_FREE`

ELDES Utility

Данное действие можно осуществить с личного компьютера при помощи программного обеспечения *ELDES Utility*.

19.3. Мониторинг Статуса беспроводного Сигнала

По умолчанию, если беспроводная связь пропадает в связи с низким уровнем беспроводного сигнала или низким уровнем заряда батареи определенного беспроводного устройства, и не восстанавливается в течение одного часа (по умолчанию, данное значение можно изменить), система включает тревогу. Данное событие распознается как *Потеря Беспроводного Сигнала*. По умолчанию, данное событие указывается как *Нет сигнала от беспр. у-ва id y-ва Tamper x* в SMS сообщении (*wless-dev* = модель беспроводного устройства; *wless-id* = 8-значный ID номер беспроводного устройства; *x* = номер тампера). Как только беспроводной сигнал восстанавливается, пользователь оповещается об этом SMS сообщением. Период детекции, установленный по умолчанию (1 час), является требованием стандарта EN 50131-1 Grade 2. Однако можно установить индивидуальный таймаут потери беспроводного сигнала, который должен быть как минимум в 3 раза длиннее, чем самое длинное время Тестирования беспроводного устройства, уже добавленного в систему. Также, программное обеспечение *ELDES Utility* указывает время последнего сигнала Теста добавленного или не добавленного беспроводного устройства. Программное обеспечение предупредит, если доставка сигнала Времени Тестирования задерживается на время, в 3 раза дольше, чем время Тестирования добавленного беспроводного устройства. Если доставка сигнала Времени Тестирования не добавленного устройства задерживается более чем на 1,5 минуты, появится предупреждение, а иконка данного беспроводного устройства пропадет из интерфейса программного обеспечения в течение 10 секунд.

Изменить настройки беспроводной связи Grade 2

ELDES Utility

Данное действие можно осуществить с личного компьютера при помощи программного обеспечения *ELDES Utility*.

Выключить оповещение о пропаже/восстановлении беспроводного сигнала

EKB2

Путь в меню:

Телефонный номер пользователя: ОК → iiiii → ОК → SMS СООБЩЕНИЯ2 → ОК → ПРОБЛ. РАДИО СВЯЗИ → ОК → GSM ПОЛЬЗ. 1... 10 → ОК → Выключить → ОК

SMS всем пользователям одновременно: ... → ПРОБЛ. РАДИО СВЯЗИ → ОК → SMS ВСЕМ → ОК → Выключить → ОК

Отчет о доставке SMS: ... → ПРОБЛ. РАДИО СВЯЗИ → ОК → SMS ОПОВЕЩЕНИЕ → ОК → Выключить → ОК

Значение: iiiii – 4-значный код инсталлятора.

EKB3/
EKB3W/
EKB4

Введите параметр 25/21/55, номер события, слот телефонного номера пользователя и значение статуса параметра:

Телефонный номер пользователя: 25 18 up 0 #

SMS всем пользователям одновременно: 21 18 0 #

Отчет о доставке SMS: 55 18 0 #

Значение: up – слот телефонного номера пользователя, диапазон - [01... 10].

Пример: 2518030#

ELDES Utility

Данное действие можно осуществить с личного компьютера при помощи программного обеспечения *ELDES Utility*.

Включить оповещение о пропаже/восстановлении беспроводного сигнала

EKB2

Путь в меню:

Телефонный номер пользователя: ОК → iiiii → ОК → SMS СООБЩЕНИЯ2 → ОК → ПРОБЛ. РАДИО СВЯЗИ → ОК → GSM ПОЛЬЗ. 1... 10 → ОК → ВКЛЮЧИТЬ → ОК

SMS всем пользователям одновременно: ... → ПРОБЛ. РАДИО СВЯЗИ → ОК → SMS ВСЕМ → ОК → ВКЛЮЧИТЬ → ОК

Отчет о доставке SMS: ... → ПРОБЛ. РАДИО СВЯЗИ → ОК → SMS ОПОВЕЩЕНИЕ → ОК → ВКЛЮЧИТЬ → ОК

Значение: iiiii – 4-значный код инсталлятора.

EKB3/
EKB3W/
EKB4

Введите параметр 25/21/55, номер события, слот телефонного номера пользователя и значение статуса параметра:

Телефонный номер пользователя: 25 18 up 1 #

SMS всем пользователям одновременно: 21 18 1 #

Отчет о доставке SMS: 55 18 1 #

Значение: up – слот телефонного номера пользователя, диапазон - [01... 10].

Пример: 2518031#

ELDES Utility

Данное действие можно осуществить с личного компьютера при помощи программного обеспечения *ELDES Utility*.

Включить оповещение о Проболе Беспроводной Связи

EKB2

Путь в меню:

Телефонный номер пользователя: ОК → iiiii → ОК → SMS СООБЩЕНИЯ2 → ОК → ПРБЛМ БЕСПРВД СВЯЗ → ОК → GSM ПОЛЬЗ. 1... 10 → ОК → Выключить → ОК

SMS всем пользователям одновременно: ... → ПРБЛМ БЕСПРВД СВЯЗ → ОК → SMS ВСЕМ → ОК → Выключить → ОК

Отчет о доставке SMS: ... → ПРБЛМ БЕСПРВД СВЯЗ → ОК → SMS ОПОВЕЩЕНИЕ → ОК → Выключить → ОК

Значение: iiiii – 4-значный код инсталлятора.

**EKB3/
EKB3W/
EWK4**

Введите параметр 25/21/55, номер события, слот телефонного номера пользователя и значение статуса параметра:

Телефонный номер пользователя: 25 25 up 1 #
SMS всем пользователям одновременно: 21 25 1 #
Отчет о доставке SMS: 55 25 1 #

Значение: up – слот телефонного номера пользователя, диапазон - [01... 10].

Пример: 2525031#

**ELDES
Utility**

Данное действие можно осуществить с личного компьютера при помощи программного обеспечения *ELDES Utility*.

**Выключить оповещение
о Проблеме Беспроводной
Связи**

EKB2

Путь в меню:

Телефонный номер пользователя: ОК → iiiii → ОК → SMS СООБЩЕНИЯ2 → ОК → ПРБЛМ БЕСПРВД СВЯЗ → ОК → GSM ПОЛЬЗ. 1... 10 → ОК → ВКЛЮЧИТЬ → ОК
SMS всем пользователям одновременно: ... → ПРБЛМ БЕСПРВД СВЯЗ → ОК → SMS ВСЕМ → ОК → ВКЛЮЧИТЬ → ОК

Отчет о доставке SMS: ... → ПРБЛМ БЕСПРВД СВЯЗ → ОК → SMS ОПОВЕЩЕНИЕ → ОК → ВКЛЮЧИТЬ → ОК

Значение: iiiii – 4-значный код инсталлятора.

**EKB3/
EKB3W/
EWK4**

Введите параметр 25/21/55, номер события, слот телефонного номера пользователя и значение статуса параметра:

Телефонный номер пользователя: 25 25 up 0 #
SMS всем пользователям одновременно: 21 25 0 #
Отчет о доставке SMS: 55 25 0 #

Значение: up - слот телефонного номера пользователя, диапазон - [01... 10].

Пример: 2525030#

**ELDES
Utility**

Данное действие можно осуществить с личного компьютера при помощи программного обеспечения *ELDES Utility*.

ВНИМАНИЕ: При отключении определенного тампера, система НЕ будет отправлять SMS оповещения о пропаже/восстановлении беспроводного сигнала и о тревоге тампера. Для более подробной информации о управлении тамперами, см. раздел **16. ТАМПЕРЫ**

ВНИМАНИЕ: Система НЕ будет отправлять SMS оповещения о пропаже/восстановлении беспроводного сигнала во время нарушения тампера.

19.4. Отключение и Включение Сирены При Потере Сигнала

Если сигнал беспроводного устройства пропадает на час (по умолчанию) и более, система отправит оповещение SMS сообщением на телефонный номер пользователя и активирует сирену/зуммер. По умолчанию, сирена не срабатывает при потере беспроводного сигнала. Включение/отключение данной функции осуществляется следующим образом.

**Включить сирену при
потере беспроводного
сигнала**

EKB2

Путь в меню:

ОК → iiiii → ОК → ОСНОВНЫЕ УСТАНОВКИ → ОК → НАСТР. СИРЕНЫ → ОК → ПОТЕРЯ БЕСПР. ТРЕВ → ОК → ВКЛЮЧИТЬ → ОК

Значение: iiiii - 4-значный код инсталлятора

**EKB3/
EKB3W/
EWK4**

Введите параметр 76 и значение статуса параметра:

76 1 #

Пример: 761#

**ELDES
Utility**

Данное действие можно осуществить с личного компьютера при помощи программного обеспечения *ELDES Utility*.

**Выключить сирену при
потере беспроводного
сигнала**

EKB2

Путь в меню:

ОК → iiiii → ОК → ОСНОВНЫЕ УСТАНОВКИ → ОК → НАСТР. СИРЕНЫ → ОК → ПОТЕРЯ БЕСПР. ТРЕВ → ОК → Выключить → ОК

Значение: iiiii - 4-значный код инсталлятора

**EKB3/
EKB3W/
EWK4****Введите параметр 76 и значение статуса параметра:****76 0#****Пример: 760#****ELDES
Utility**Данное действие можно осуществить с личного компьютера при помощи программного обеспечения *ELDES Utility*.

19.5. Беспроводная LED клавиатура EKB3W/EWK4

Основные функции данной клавиатуры:





- Постановка и снятие системы с охраны (см. **12.5. Клавиатура EKB3W/EWK4 и код пользователя/хозяина**).
- Постановка и снятие НОЧНОГО режима (см. **15. РЕЖИМ НОЧНОЙ**).
- Настройка параметров системы (см. **5. МЕТОДЫ КОНФИГУРАЦИИ**).
- Управление ПГМ выходами (см. **18.4. Включение/выключение ПГМ Выходов**).
- Отображение информации при помощи LED индикации (см. **19.5.1. Функциональность LED индикаторов**).
- Аудио индикация при помощи встроенного зуммера
- Переключение раздела клавиатуры (см. **23.3. Раздел Клавиатуры и Переключение Раздела Клавиатуры**).

Для более подробной информации о технических характеристиках устройства и способе установки, пожалуйста обратитесь к последнему руководству пользователя устройства, которое можно скачать на сайте eldesalarms.com

19.5.1. Функциональность LED индикаторов

	ИНДИКАЦИЯ	ОПИСАНИЕ
🔒 (красный)	Горит постоянно	Активирована охрана/отсчет задержки на выход
	Мигает	Активирован режим Конфигурации
✓ (зеленый)	Горит постоянно	Готова к работе - зоны и/ или тампер не нарушены
	Мигает	Нарушена зона порядкового номера выше 16
⚠️ (оранжевый)	Горит постоянно	Ошибки системы
	Мигает	Нарушенная зона заблокирована
1-12 (красный)	Горит постоянно	Нарушена зона / вводится команда Конфигурации

19.5.2. Функциональность Клавиш

ОПИСАНИЕ	
	1-ый символ для постановки на охрану в режиме НОЧНОЙ
	1-ый символ для блокировки нарушенных зон и активации заблокированных зон
	1-ый символ для активации/деактивации режима Конфигурации
	1-ый символ для индикации списка системных сбоев / 1-ый символ для индикации сработавших зон порядкового номера выше 16 / 1-ый символ для индикации нарушения тампера
0 - 9	Для ввода команды
1 - 2	Переключение раздела клавиатуры
*	Отмена введенных символов
#	Подтверждение введенной команды



19.5.3. Беспроводная Связь, Дежурный Режим и Время Подсветки Клавиатуры

Как только устройство запрограммировано, оно попытается обменяться данными с ESIM384. Данное действие осуществляется следующим образом:

- В целях энергосбережения, ЕКВ3W/ЕWКВ4 работает в дежурном режиме большую часть времени и периодически „просыпается“ (по умолчанию каждые 60 секунд), чтобы передать контрольные сигнал на ESIM384, распознаваемый как время Тестирования. Однако, когда клавиатура „просыпается“, она НЕ будет активировать зуммер и/или LED индикаторы.
- При нажатии на любую из клавиш ЕКВ3W/ЕWКВ4, подсветка клавиатуры и LED индикаторы активируются на определенное время (по умолчанию - 10 секунд), распознаваемое как время подсветки клавиатуры. Во время Подсветки Клавиатуры, время Тестирования автоматически сокращается до 2 секунд, что дает возможность показать тревоги и ошибки системы, поставить/снять систему с охраны при помощи клавиатуры ЕКВ3W/ЕWКВ4, если она присвоена разделу в который нарушается или с которого осуществляется постановка/снятие системы с охраны. (см. **23. РАЗДЕЛЫ**).
- Время подсветки заканчивается через 10 секунд (по умолчанию), если клавиатуры бездействует. По окончании Времени Подсветки, клавиатура выключит подсветки и LED индикаторы и перейдет в дежурный режим. В это время:
 - Если нарушится зона или тампер, связанные с ЕКВ3W/ЕWКВ4 клавиатура мгновенно „проснется“ и активирует подсветку. Также зуммер клавиатуры начнет издавать короткие звуковые сигналы и загорится LED индикатор(-ы), указывающий нарушенную зону или номер тампера.
 - Если нарушается зона или тампер, не связанная с ЕКВ3W/ЕWКВ4, клавиатура НЕ „проснется“ и НЕ активирует подсветку. Также зуммер клавиатуры НЕ начнет издавать короткие звуковые сигналы и НЕ загорится LED индикатор(-ы), указывающий нарушенную зону или номер тампера.

Установить Время Подсветки Клавиатуры

ELDES Utility

Данное действие можно осуществить с личного компьютера при помощи программного обеспечения *ELDES Utility*.

Для более подробной информации о том, как установить другое значение Времени Тестирования, обратитесь к программному обеспечению *ELDES Utility*.

ПРИМЕЧАНИЕ: По умолчанию, клавиатурная зона и тампер включены, соответственно резистор, предоставляемый вместе с клавиатурой ЕКВ3W/ЕWКВ4, должен быть подключен к контактам клавиатурной зоны, а тампер должен быть полностью нажат, когда клавиатура вставляется в держатель. Также, если вы отключите клавиатурную зону, тампер клавиатуры также отключится (см. раздел **14.9. Включение и Отключение Зон и 16. ТАМПЕРЫ**).

ПРИМЕЧАНИЕ: Чтобы „разбудить“ клавиатуру и не вводить ненужные команды, нажмите на клавишу [*].

19.6. EWR2 - Беспроводной Ретранслятор

Основные функции:

- Расширяет радиус охвата беспроводного сигнала (до 30 м. в помещении; до 150 в открытых местах).
- LED индикация передачи данных.
- Внешняя и внутренняя антенна.
- Резервная батарея.

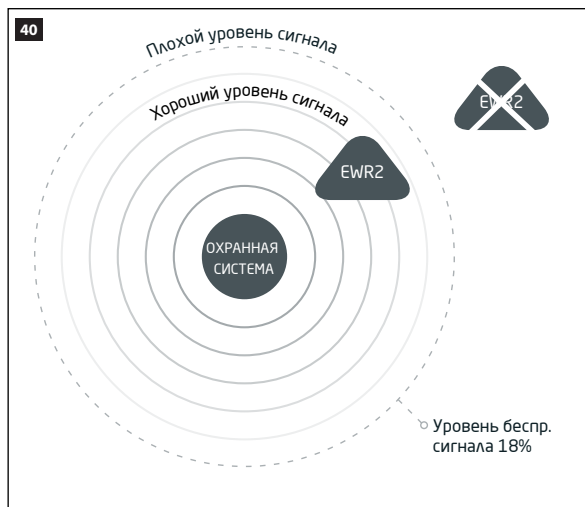

- Беспроводной ретранслятор
- Охранная система Eldes
- Беспроводное устройство или беспроводной брелок

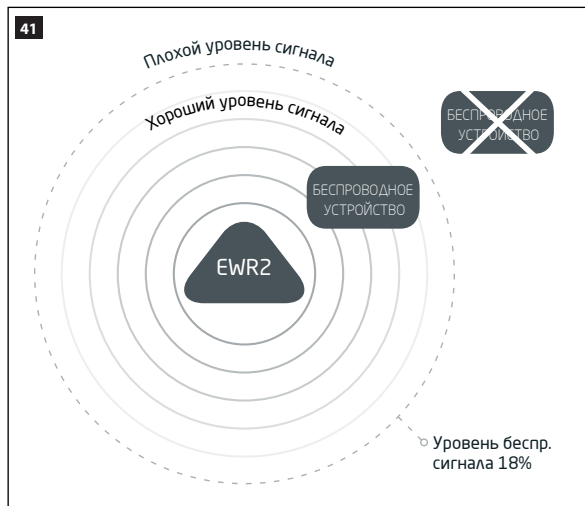

EWR2 начинает ретранслировать сигнал беспроводного устройства при определенных условиях. Для корректной работы EWR2, уровень беспроводного сигнала между EWR2 и охранной системой Eldes должен быть минимум 18%

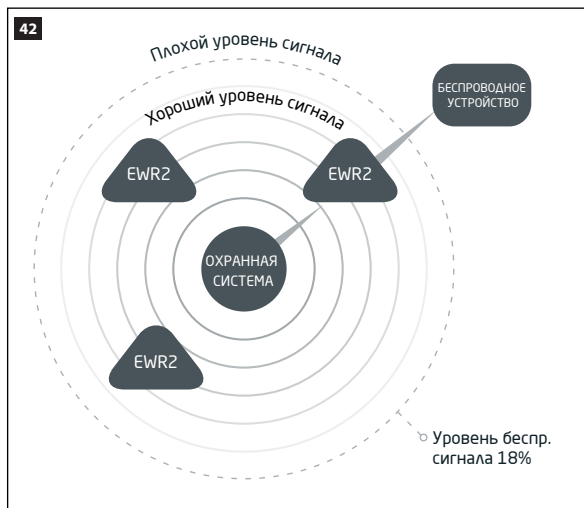

- Беспроводной ретранслятор
- Охранная система Eldes
- Беспроводное устройство или беспроводной брелок

Для того, чтобы EWR2 смог ретранслировать сигнал беспроводного устройства, уровень беспроводного сигнала между EWR2 и беспроводным устройством должен быть минимум 18%



-  Беспроводной ретранслятор
-  Охранная система Eldes
-  Беспроводное устройство или беспроводной брелок

Если к одной охранной системе одновременно подключено более одного ретранслятора, ретранслятор получающий наилучший сигнал от беспроводного устройства, будет использоваться для ретрансляции сигнала беспроводного устройства.

19.7. EWF1/EWF1CO - Беспроводной Дымовой/CO Датчик

Главные Функции:

- Фотоэлектрический сенсор для детекции слабого или тлеющего пламени
- Кнопка Теста
- Безвредная для окружающей среды, не радиоактивная технология
- Высокая и стабильная чувствительность
- Легко монтируемая система
- LED индикатор системы
- Встроенный динамик для аудио индикации тревог
- Автоматическая перезагрузка после рассеивания дыма/CO

Для более подробной информации о беспроводном дымовом датчике EWF1/EWF1CO, пожалуйста обратитесь к последнему руководству пользователя устройства.

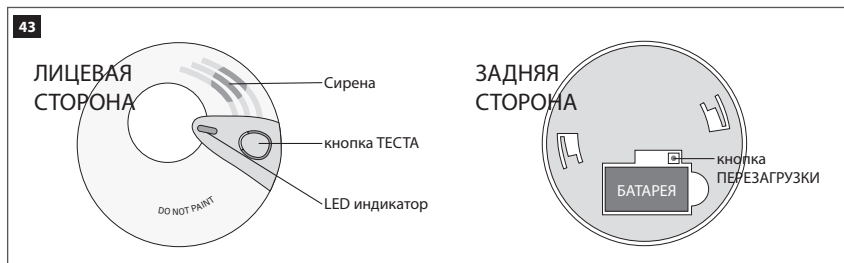

19.7.1. Взаимосвязь Функция взаимосвязи автоматически связывает между собой все подключенные дымовые/CO датчики подключенные к одной охранной системе. Когда EWF1/EWF1CO обнаруживает дым/CO, он активирует тревогу и отправляет сигнал на охранную систему, что провоцирует мгновенную тревогу среди всех дымовых/CO датчиков EWF1/EWF1CO. Датчик, обнаруживший дым/CO автоматически перезагрузится, когда дым/CO рассеется, в то время как тревога других датчиков продлится в течение установленного промежутка времени (30 секунд по умолчанию).

По умолчанию, функция взаимосвязи включена, а продолжительность тревоги сирены - 30 секунд. Данные параметры можно настроить следующим образом.

Выключить взаимосвязь

EKB2

Путь в меню:

OK → iiiii → OK → ОСНОВНЫЕ УСТАНОВКИ → OK → НАСТР. СИРЕНЫ → OK → ВЗАИМОПОДКЛ.
EWF1/EWF1CO → OK → Выключить → OK

Значение: iiiii - 4-значный код инсталлятора

**EKB3/
EKB3W/
EKB4**

Введите параметр 50 и значение статуса параметра:

50 0 #

Пример: 500#

**ELDES
Utility**

Данное действие можно осуществить с личного компьютера при помощи программного обеспечения *ELDES Utility*.

Включить взаимосвязь

EKB2

Путь в меню:

OK → iiiii → OK → ОСНОВНЫЕ УСТАНОВКИ → OK → НАСТР. СИРЕНЫ → OK → ВЗАИМОПОДКЛ.
EWF1/EWF1CO → OK → ВКЛЮЧИТЬ → OK

Значение: iiiii - 4-значный код инсталлятора

**EKB3/
EKB3W/
EKB4**

Введите параметр 50 и значение статуса параметра:

50 1 #

Пример: 501#

**ELDES
Utility**

Данное действие можно осуществить с личного компьютера при помощи программного обеспечения *ELDES Utility*.

Установить
продолжительность
тревоги сирены EWF1/
EWF1CO

**ELDES
Utility**

Данное действие можно осуществить с личного компьютера при помощи программного обеспечения *ELDES Utility*.

ПРИМЕЧАНИЕ: Максимальная продолжительность звучания сирены EWF1/EWF1CO - 255 секунд (4 минуты 15 секунд), даже если установлена более длинная продолжительность звучания сирены.

ПРИМЕЧАНИЕ: Продолжительность тревоги системы имеет больший приоритет, чем продолжительность звучания сирены EWF1/EWF1CO. Соответственно, сирены EWF1/EWF1CO будет звучать столько, сколько установлено в значении времени тревоги системы, разве что продолжительность звучания сирены EWF1/EWF1CO короче, чем продолжительность тревоги системы.

19.8. EW2 Беспроводной Модуль Расширения Зон и ПГМ Выходов

Основные функции:

- 4 контакта зон.
- 2 выхода с открытым коллектором.
- Внешнее питание или батареи.
- Совместимо с проводным датчиком или сиреной третьей стороны.

EW2 - беспроводное устройство, предназначенное для расширения возможностей охранной системы ELDES, посредством предоставления беспроводной связи проводным устройствам третьей стороны. В EW2 есть 4 контакта зон, предназначенные для подключения проводного цифрового датчика, такого как магнитоконтактный дверной датчик, датчик движения и т.д. Также, 2 выхода с открытым коллектором позволяют подключить любую проводную сирену или подключить и управлять любым электроустройством, таким как освещение, ворота, полив газона и т.д. Устройство может питаться от внешнего источника или от 3 x 1,5В AA батарей. При отключении внешнего питания, EW2 автоматически переключится на питание от батарей.

Максимальное количество устройств EW2, которое можно подключить к охранной системе, зависит от числа существующих зон в конфигурации системы. К системе можно подключить до 16 устройств EW2, если в системе нет клавиатурных зон, EPGM1 зон, виртуальных и беспроводных зон.

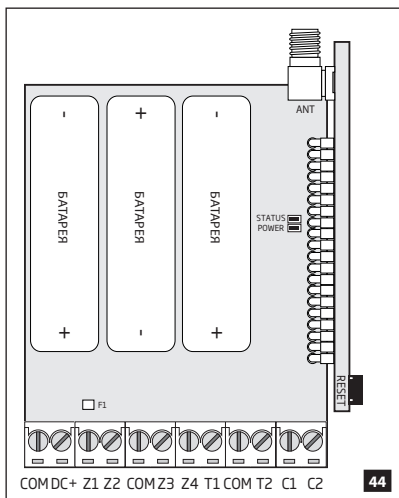

Для более подробной информации о технических характеристиках устройства и способе установки, пожалуйста обратитесь к последнему руководству пользователя устройства, которое можно скачать на сайте eldesalarms.com

19.9. EWM1 - Беспроводная Розетка

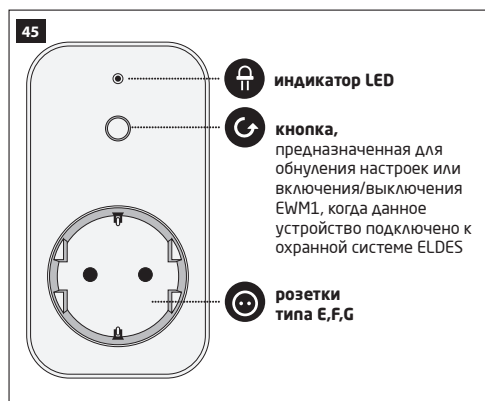

Основные функции:

- Управление электроприборами удаленно, при помощи беспроводного брелка, клавиатуры, *ELDES Cloud Services* или автоматически, согласно указанному времени или системному событию.
- Совместимо с любым 230В электроустройством
- Отображение месячного, дневного потребления энергии и потребления энергии в реальном времени.
- Индикация ошибок, индикация ошибок реле, защита от перенапряжения, сверхтока, пониженного напряжения.

EWM1 – это беспроводное устройство, предоставляющее доступ беспроводной связи к любому 230В электроприбору (осветителям, кондиционерам воздуха, оборудованию обводнения и т.д.). После добавления EWM1 в систему и подключения электроприбора к беспроводной электророзетке EWM1, пользователь может управлять выбранным устройством, используя для этого беспроводной брелок, клавиатуру, указав определенный ход событий или определенное время пользования прибором в планировщике. EWM1 позволяет наблюдать за использованием электроэнергии и просматривать сводки ее расходов. Кроме прочего, в целях безопасности, EWM1 не будет запитывать электроустройство при наличии определенных проблем (см. раздел **29. ИНДИКАЦИЯ ПРОБЛЕМ**). Для того, чтобы начать использовать EWM1, устройство нужно запрограммировать в охранную систему при помощи SMS сообщения или при помощи программного обеспечения *ELDES Utility*.

К охранной системе ESIM384 можно одновременно подключить до 32 устройств EWM1. Максимальная дальность беспроводной связи - 150 метров (в открытых местах).

Для более подробной информации о технической спецификации и установке устройства, обратитесь к руководству пользователю устройства, которое можно скачать на сайте eldesalarms.com

Для мониторинга текущего потребления электроэнергии, отображения дневного или месячного потребления энергии, воспользуйтесь следующими методами.

Просмотреть отчеты
потребления энергии

SMS

Текст SMS сообщения:

ssss_EWM1INFO

Значение: ssss – 4-значный пароль SMS.

Пример: 1111_EWM1INFO

EKB2**Путь в меню:**

Текущее потребление энергии: ОК → mmmm → ОК → ПГМ ВЫХОДЫ → ОК → out-name → ОК → ТЕКУЩАЯ ЭНЕРГИЯ

Дневное потребление энергии: ... → out-name → ОК → ЭНЕРГИЯ СЕГОДНЯ

Месячное потребление энергии: ... → out-name → ОК → МЕСЯЧНАЯ ЭНЕРГИЯ

Значение: mmmm – 4-значный код хозяина; out-name – имя ПГМ выхода, связанного с определенным устройством EWM1.**ELDES Utility**Данное действие можно осуществить с личного компьютера при помощи программного обеспечения *ELDES Utility*.**Обнулить счетчик потребления энергии для индивидуального устройства EWM1****SMS****Текст SMS сообщения:**

ssss_EWM1RESET:out-name

Значение: ssss – 4-значный пароль SMS; out-name – имя ПГМ выхода, связанного с определенным устройством EWM1.**Пример:** 1111_EWM1RESET:Controll14**EKB2****Путь в меню:**

ОК → mmmm → ОК → ПГМ ВЫХОДЫ → ОК → out-name → ОК → ОБНУЛИТЬ СЧЕТЧИК → ОК → ДА → ОК

Значение: mmmm – 4-значный код хозяина; out-name – имя ПГМ выхода, связанного с определенным устройством EWM1.**ELDES Utility**Данное действие можно осуществить с личного компьютера при помощи программного обеспечения *ELDES Utility*.**Обнулить счетчик потребления энергии для всех устройств EWM1 одновременно****SMS****Текст SMS сообщения:**

ssss_EWM1RESET:ALL

Значение: ssss – 4-значный пароль SMS.**Пример:** 1111_EWM1RESET:ALL**ПРИМЕЧАНИЕ:** Значение текущего потребления энергии НЕ включается в отчет о потреблении энергии, запрашиваемый SMS сообщением.**19.10. Обзор беспроводной сенсорной клавиатуры EWKB5**

EWKB5 это беспроводное устройство, оснащенное сенсорным экраном (размером в 4.3 дюйма) с точной цветопередачей, и совместимое с охранной системой ESIM384.

Основные свойства устройства:

- Постановка и снятие охраны
- Блокировка нарушенных/активация заблокированных зон
- Управление ПГМ выходами
- Индивидуализированное меню с удобной графикой
- Перемещение по меню с помощью сенсорного экрана
- Многоязычное голосовое озвучивание сообщений
- Регулируемый уровень яркости и звука
- Батареи или внешнее питание
- Добавление/удаление/редактирование имени пользователя и PIN кода пользователя/хозяина (доступно при открытии меню Пользователя)

Клавиатура EWKB5 имеет 1 встроенный контакт зоны, предназначенный для подключения пассивных проводных цифровых датчиков, таких как магнитоконтактный дверной датчик, а также 2 кнопки тампера, предназначенные для мониторинга состояния корпуса и вызове тревоги в случае несанкционированного вскрытия корпуса или отрыва устройства от стены. Несмотря на то, что используется только кнопка тампера, зона должна быть активирована и номинальный резистор 5,6kΩ подключен через разъемы Z1 и COM. К охранной системе ESIM384 можно подключить до 2 клавиатур EWKB5. Макс. дальность беспроводной связи - до 1000 метров (в открытых местах).

Свойства основного меню:**Кнопка раздела** — производит постановку/снятие охраны системы при вводе правильного кода Хозяина/Пользователя; указывает статус охраны раздела (поставлен/снят с охраны), наличие системных проблем.**Кнопка Быстрой постановки** — при нажатии и удержании этой кнопки производится постановка на охрану; не требуется вводить код Хозяина/Пользователя (настраиваемо, скрыто по умолчанию; не проиллюстрировано).**Блокировка зон** - Икона блокировки раздела будет отображена на основном экране в том случае, если в системе присутствуют заблокированные зоны.**Пожар** — при нажатии и удержании этой кнопки производится мгновенный вызов Пожарной тревоги (настраиваемо, скрыто по умолчанию).**Паника** — при нажатии и удержании этой кнопки производится мгновенный вызов тревоги (настраиваемо, скрыто по умолчанию).**Управлен. Выходами** — открывает меню ПГМ выходов, которое позволяет включить/Выключить определенный выход (настраиваемо, скрыто по умолчанию).**Конфиг** – предоставляет доступ к меню настроек (введя правильный кода Хозяина).

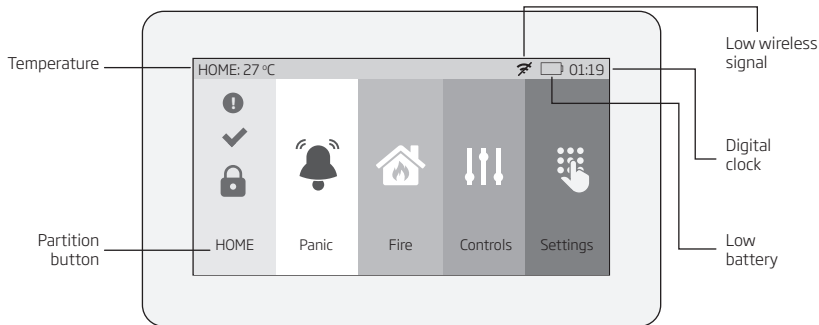

Свойства приборной панели:

- Низкий уровень беспроводного сигнала — символ появляется при падении уровня беспроводного сигнала ниже 30%.
- Низкий уровень заряда батареи — символ появляется при падении уровня заряда батареи ниже 5%.
- Температура — измеряется встроенным температурным датчиком охранной системы PITBULL ALARM или связанного с данной системой беспроводного устройства (настраиваемо; по умолчанию функция отключена и скрыта)
- Цифровые часы — отображают текущее время системы.

19.10.1. Дежурный режим и переход устройства EWKB5 в Рабочий режим

После установки связи EWKB5 с охранной системой, устройство попытается передать данные системе. Процесс связи проходит следующим образом:

Дежурный режим. Дежурный режим. Сенсорная клавиатура большую часть времени работает в данном режиме, с целью сохранить заряд батареи, и регулярно (по умолчанию — каждые 30 секунд) передает сигнал наблюдения (обозначенный как Тестовое время) охранной системе. Во время работы данного устройства в Дежурном режиме, основной ЖК экран отключен, но сенсорная клавиатура остается в постоянной готовности на случай тревожного события. Однако, во время передачи сигнала охранной системе, сенсорная клавиатура НЕ АКТИВИРУЕТ основной ЖК экран.

Переход EWKB5 в Рабочий режим

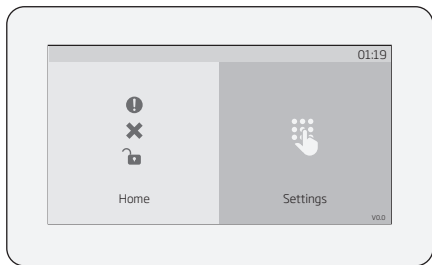

Сенсорная клавиатура мгновенно включается и активирует основной ЖК экран при следующих условиях:

- При прикосновении пользователя к основному ЖК экрану.
- При событии тревоги любого типа, когда система поставлена на охрану.
- При событии Пожарной, 24 тревоги или при тревоге тампера, вне зависимости от статуса системной охраны.
- Во время отсчета задержки на вход.

ПРИМЕЧАНИЕ: Настоятельно рекомендуем устанавливать EWKB5 рядом с предусмотренными проходными дверями и использовать зону EWKB5 для подключения проводного магнитоконтактного датчика.

19.10.2. Настройка и управление охранной системой при помощи EWKB5

Конфигурация и контроль охранной системы при помощи сенсорной клавиатуры EWKB5 выполняется простым, но индивидуализированным меню, с мощной и удобной графикой, предоставленном на сенсорном экране. Чтобы обеспечить удобную и понятную пользователю работу,

устройство поддерживает функцию голосового озвучивания сообщений. Кроме того, кнопки основного меню и приборная панель (верхняя полоса) настраиваемы, что позволяет пользователю выстраивать компоненты в любом желаемом порядке.

Для перемещения по меню, прикоснитесь к необходимой кнопке основного меню, соответствующей определенному действию или разделу. При необходимости ввода нужного значения, воспользуйтесь автоматически всплывающей экранной клавиатурой. Обычно, конфигурация охранной системы при помощи сенсорной клавиатуры EWKB5 выполняется при помощи выбора компонента меню под названием Конфиг., защищенного кодом Хозяина.

19.10.3. Постановка системы на охрану при помощи EWKB5

1. Для постановки системы на охрану, прикоснитесь к кнопке Раздела и используя цифровую клавиатуру (предоставленную на экране) введите правильный код пользователя/хозяина. Другой способ — пользователь может прикоснуться и держать кнопку Быстрой Постановки, в таком случае не нужно вводить код пользователя. Однако, при снятии системы с охраны необходимо ввести код пользователя/хозяина (независимо от изначально используемого метода).

2. Система начинает отсчет задержки на выход (15 сек. по умолчанию), предназначенный для того, чтобы пользователь покинул охраняемое помещение. Индикация отсчета происходит при помощи голосового озвучивания, а также короткими звуковыми сигналами сенсорной клавиатуры.

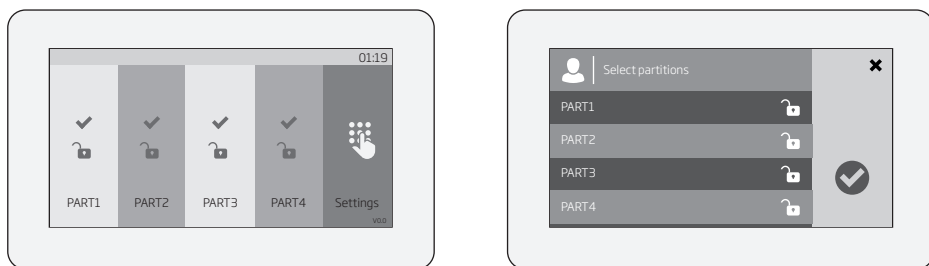

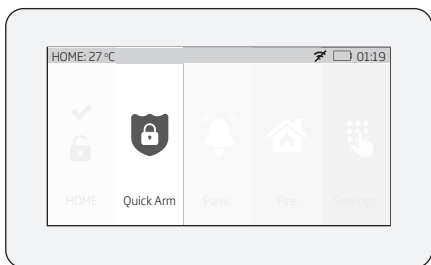

3. После удачной постановки системы, на кнопке Раздела отобразится иконка закрытого замка, система отправит подтверждающее SMS сообщение на указанный номер пользователя (по умолчанию).

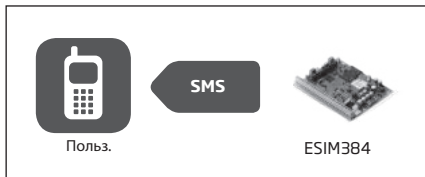

19.10.4. Как снять систему с охраны и Выключить тревогу при помощи EWKB5

1. Система начинает отсчет Задержки на Вход (15 сек. по умолчанию), после того как пользователь окажется в охраняемом помещении. Отсчет Задержки на Вход предназначен для ввода правильного кода пользователя и снятия системы с охраны до активации тревоги.

2. Для снятия системы с охраны и/или отключения тревоги, введите правильный код пользователя/хозяина, используя цифровую клавиатуру (предоставленную на экране):

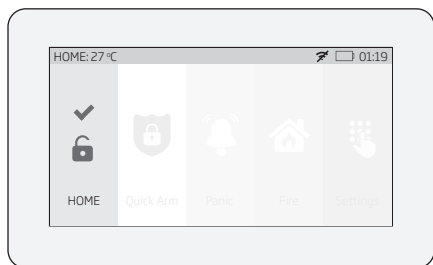
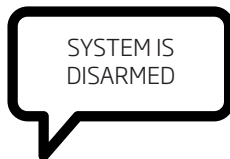
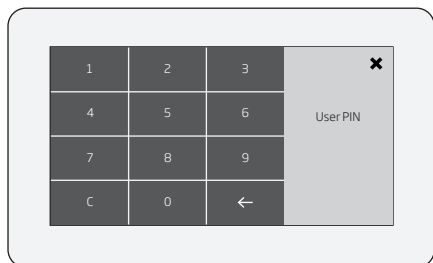

3. После удачного снятия системы с охраны, на кнопке Раздела отобразится иконка , а система отправит подтверждающее SMS сообщение на указанный номер пользователя (по умолчанию).

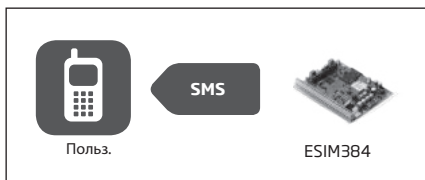

ПРИМЕЧАНИЕ: Если пользователь/хозяин неправильно введет код 10 раз подряд, система заблокирует сенсорную клавиатуру на 2 минуты. Пока клавиатура заблокирована, код вводить нельзя. Через 2 минуты клавиатура разблокируется.

19.10.5. О режиме НОЧНОЙ и как активировать его при помощи EWKB5

Режим Ночной дает пользователю возможность постановки и снятия системы с охраны, оставаясь в охраняемом помещении. Этот режим обычно используется при постановке системы на охрану на ночь.

При помощи EWKB5 можно активировать Режим Ночной следующим способом:

Автоматически – Если присутствует зона с Задержкой (с включенной функцией Ночной) и она не нарушается во время отсчета задержки на выход НЕ нарушается зона с, режим система активирует охрану в режиме Ночной. После успешной постановки системы на охрану в режиме Ночной, на кнопке Раздела экрана сенсорной клавиатуры загорается иконка

Для более подробной информации о снятии с охраны и отключении тревоги при помощи клавиатуры EWKB5, пожалуйста, обратитесь к разделу Как снять систему с охраны и Выключить тревогу при помощи EWKB5.

19.10.6. Сигналы Тревоги и Просмотр Нарушенных Зон / Тамперов при помощи EWKB5

Иконка изображенная на кнопке Раздела, указывает об отсутствии нарушенных зон/тамперов, что означает готовность раздела к постановке на охрану. Если вместо нее изображена иконка то раздел не готов к постановке; в таком случае пользователь обязан восстановить все нарушенные зоны/тамперы перед попыткой постановки раздела. Другой способ — заблокировать нарушенные или нарушенные тамперы, связанные с зоной (см. Блокировка Нарушенной Зоны и Активация Заблокированной Зоны при помощи EWKB5) или присвоить определенной зоне атрибут Под Принуждением (в результате чего произойдет частичная постановка; см. Атрибуты зон). Иконка изображенная на кнопке Раздела, появляется при наличии тревог любого типа, за исключением пожарной тревоги и тревоги тампера; указанная иконка оповещает только о наличии пожарной тревоги. Иконка изображенная на кнопке Раздела, появляется при наличии системных ошибок, включая нарушение тампера (см. 19.10.11. Тревожные сообщения).

Для просмотра списка нарушенных зон и/или нарушенных тамперов, связанных с определенной зоной, пожалуйста, последовательно перемещаясь по интерактивному меню, войдите в раздел Зоны. Учтите, что для выполнения данного действия вам потребуется код Хозяина.

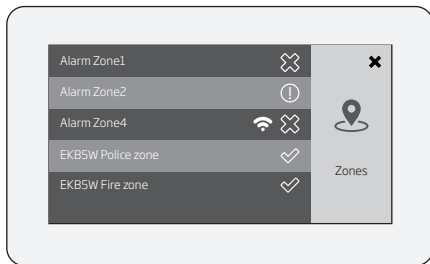
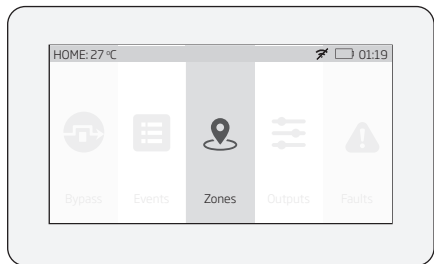
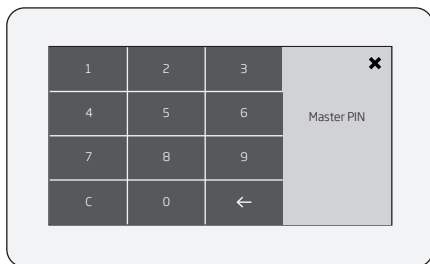
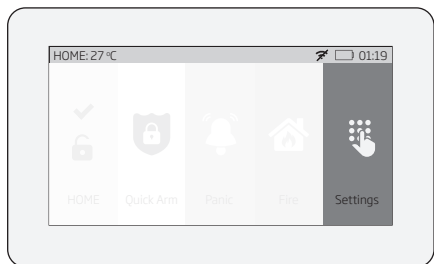

Следующие иконы раздела Зоны обозначают состояние определенной зоны/тампера:

- нет нарушенных зон/тамперов

- зона относится к категории беспроводных

- зона нарушена

- НИЗКИЙ уровень заряда батареи датчика соответствующей зоны

- нарушен тампер, связанный с определенной зоной

19.10.7. Блокировка Нарушенной Зоны и Активация Заблокированной Зоны при помощи EWKB5

В случае, если в системе присутствует хоть одна нарушенная зона, постановка на охрану запрещена. Функция временной блокировки зоны (англ. „bypass“) позволяет изолировать определенную нарушенную зону и после этого поставить систему на охрану. При попытке пользователя поставить систему на охрану, когда присутствует хоть одна нарушенная зона - клавиатура автоматически направит пользователя в раздел блокировки зон (доступ к которому ограничен кодом Хозяина), в котором указан список нарушенных зон/тамперов, а также отклонит попытку

поставки на охрану, пока нарушенная зона/тампер не будет временно заблокированы. Другой способ блокировки зон указан соответствует следующим шагам, указанным ниже:

1. Для того, чтобы заблокировать определенную зону или тампер, относящийся к определенной зоне, пользователь должен изменить положение переключателя зоны (провести пальцем по переключателю в правую сторону).
2. Для того, чтобы активировать заблокированную зону, пользователю нужно следовать по вышеуказанному пути меню - изменить положение переключателя зоны (провести пальцем по переключателю в левую сторону).



ПРИМЕЧАНИЕ: Зону можно заблокировать лишь когда система не поставлена на охрану.

Во время блокировки и активации заблокированных зон, режим Конфигурации должен быть отключен.

19.10.8. Как вручную спровоцировать тревогу Паники или Пожарную тревогу при помощи EWKB5

При возникновении чрезвычайной ситуации, пользователь может вручную спровоцировать тревогу Паники или Пожарную тревогу, используя сенсорную клавиатуру EWKB5. По умолчанию, кнопки Пожарная и Паника отключены, поэтому их необходимо заранее включить (зайдя в раздел «Настройки»). Чтобы спровоцировать тревогу Паники или Пожарную тревогу, нажмите и удерживайте соответствующую кнопку Пожара или Паники. Данное действие сопровождается соответствующей голосовой командой — «Пожарный сигнал отправлен» или «Тревожный сигнал отправлен». Для выполнения указанного действия не требуется вводить код хозяина/пользователя.

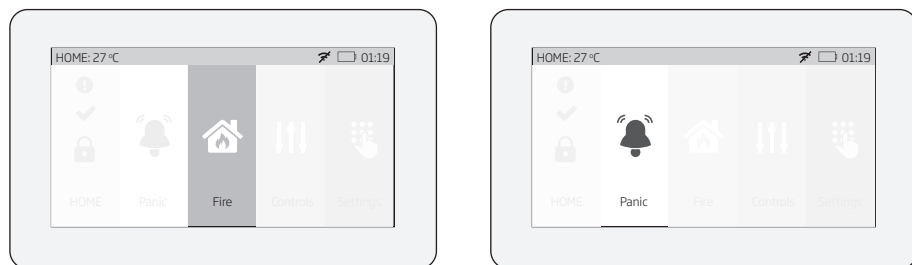



19.10.9. Как управлять ПГМ выходами при помощи EWKB5

Используя сенсорную клавиатуру EWKB5, пользователь может удаленным способом управлять электроприборами, подключенными к ПГМ выходам определенных беспроводных устройств. Список доступных ПГМ выходов можно просмотреть в меню кнопки Управление Выходами. По умолчанию, кнопка Управление Выходами отключена, по этой причине ее необходимо заранее включить, выбрав раздел Настройки. Однако, существует другой метод прямого управления выходом через основное меню — пользователь может активировать любую индивидуальную кнопку для каждого доступного ПГМ выхода. Наименование кнопки отражает имя определенного ПГМ выхода, которое можно изменить при помощи ПО ELDES Utility.

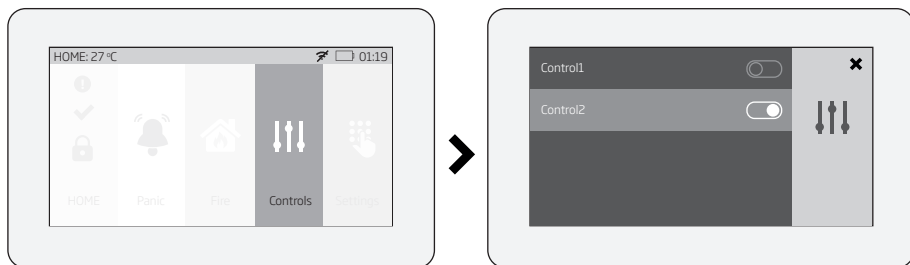
A. Для того, чтобы включить ПГМ выход, нажмите на кнопку Управление Выходами и просмотрите список доступных ПГМ выходов, после чего можете активировать необходимый вам ПГМ выход, передвинув переключатель вправо. Для отключения определенного ПГМ выхода, передвиньте переключатель влево. Для выполнения указанных действий не требуется вводить код.



Б. Чтобы включить ПГМ выход одним касанием, дотроньтесь на экране до соответствующей кнопки ПГМ выхода. Следите за тем, как икона, изображенная на кнопке, изменится с  (указывает состояние выхода — выключен) на  (указывает состояние выхода — включен). Повторное нажатие кнопки Выключить выбранный ПГМ выход. Для выполнения указанных действий не требуется вводить код. Максимальное количество ПГМ выходов, которые можно видеть на экране - 5.

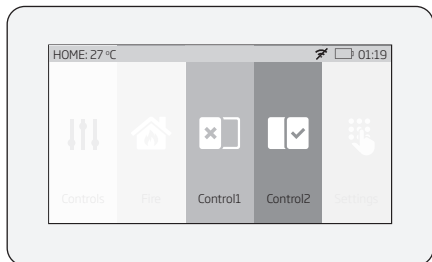

ПРИМЕЧАНИЕ: Если по соображениям безопасности вы не желаете видеть на экране основного меню отображенную кнопку Управление Выходами либо другую кнопку индивидуального ПГМ выхода, в таком случае выберите альтернативный доступ в меню Управления Выходами выбрав пункт меню Логин и введя код Хозяина.

19.10.10. Как просмотреть журнал событий при помощи EWKB5

Функция Журнал событий дает возможность системе в хронологическом порядке регистрировать все записи относительно определенных событий, таких как постановка/снятие системы с охраны, тревога и т.д. Используя клавиатуру EWKB5, пользователь может посмотреть весь журнал событий. Для просмотра журнала событий, пожалуйста, перейдите в пункт меню по указанному пути. Учтите, что для просмотра ошибок системы требуется ввести код Хозяина.

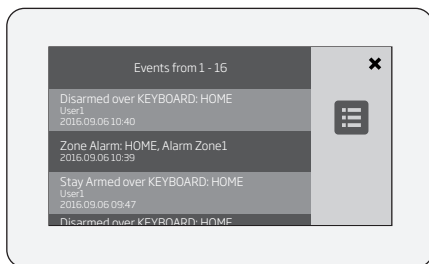
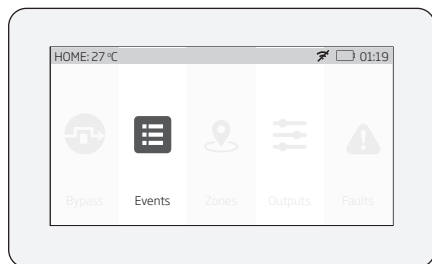
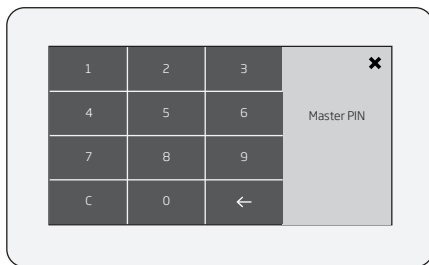
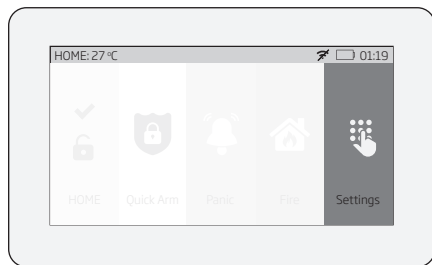

Для более подробной информации о функции Журнала событий, смотрите раздел 28.1. **Журнал событий**

19.10.11. Меню Пользователя

Клавиатура EWKB5 позволяет добавить новых пользователей и выполнить настройки разделов так, чтобы новые созданные пользователи могли управлять избранными разделами. Опция добавления нового пользователя расположена в разделе Пользователи (нужно нажать на иконку Польз. для входа в данный раздел). Для того, чтобы добавить пользователя, нужно выполнить шаги, указанные на иллюстрациях ниже. Учтите, что для просмотра ошибок системы требуется ввести код Хозяина.

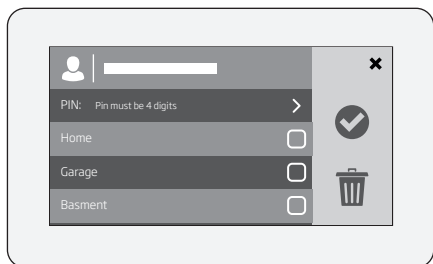
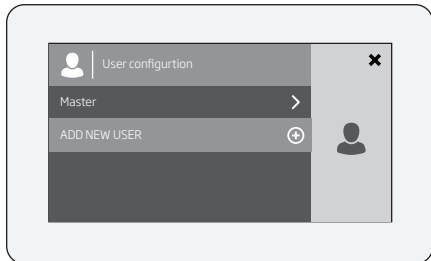
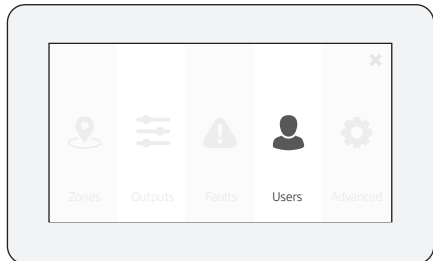

19.10.12. Меню Хозяина

При помощи клавиатуры EWKB5, пользователь сможет: менять настройки Хозяина (вводить новое имя Хозяина и код Хозяина); менять настройки разделов; удалять избранных пользователей.

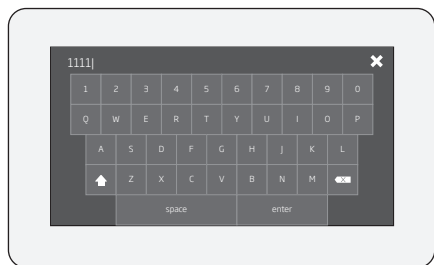
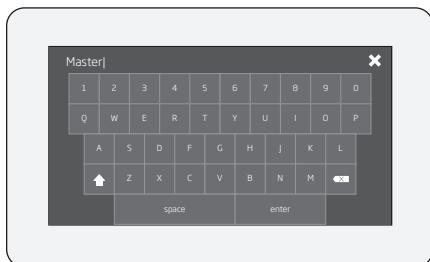
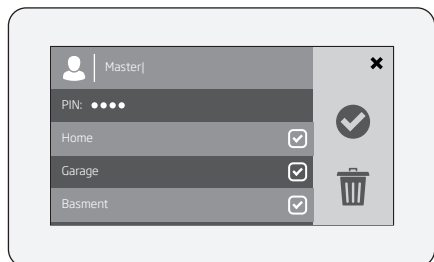
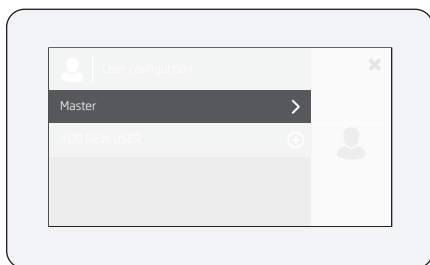
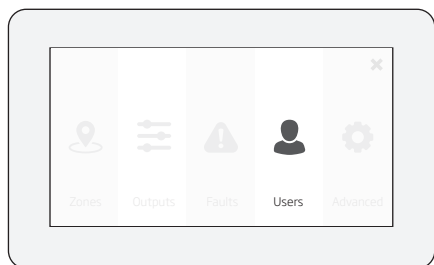

19.10.13. Тревожные сообщения

Икона  , изображенная на кнопке Раздел указывает присутствие определенных ошибок системы. Для подробного просмотра списка присутствующих ошибок системы, пожалуйста, перейдите в пункт меню по указанному пути (см. рисунок). Учтите, что для просмотра ошибок системы требуется ввести код Хозяина.

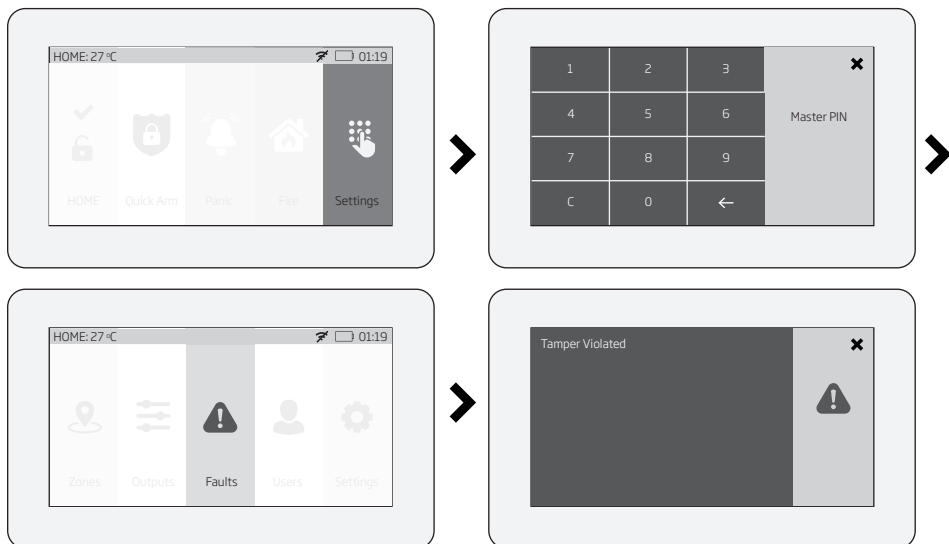

Более подробное описание каждой возможной ошибки системы предоставлено в таблице ниже.

Событие	Описание
Потеря основного питания	Потеря основного питания
Низкий заряд батареи	Напряжение резервной батареи 8В или ниже
Батарея неисправна	Требуется замена резервной батареи - Сопротивление резервной батареи 2,5Ω или выше
Обнаружен подавитель РЧ сигнала	Беспроводной сигнал блокируется подавителем РЧ сигнала
Тампер нарушен	Нарушен один и более тампер *
Дата/время не установлены	Не установлена дата/время
Проблема связи GSM	GSM связь потеряна
Проблема беспроводной связи	При 20-минутной потере беспроводной связи с определенным беспроводным устройством (или со всеми устройствами)
Проблема EWM1	Присутствует одна или более ошибок EWM1 - в данном разделе меню можно просмотреть текущие ошибки EWM1.
Проблема связи с ПЦН	В случае, если все попытки системы передать сообщения данных на ПЦН по всем доступным каналам безуспешны.

*Чтобы узнать, какой именно тампер нарушен, перейдите в раздел меню Зоны (защищен кодом Хозяина).

19.10.14. Дополнительные Настройки

Доступ к Дополнительным Настройкам клавиатуры EWKB5 зависит от предпочтения пользователя. При переходе в рабочий режим клавиатуры, открыв меню Основных настроек и проведя пальцем по ЖК экрану (справа налево), пользователь сможет войти в раздел Доп. Настройки, нажав на иконку указанного раздела (шестеренку). В данном меню пользователь сможет просмотреть или выполнить следующие настройки:

Температура - указывает текущие значения температур выбранных температурных датчиков охранной системы (в охраняемом помещении).
Настройки звука - позволяет изменять разные звуковые настройки клавиатуры EWKB5 (увеличить/уменьшить уровень громкости Речи (озвучивания) и Звука (звуковых сигналов), включить Речь при событии Пожара и др.)

Настройки LCD - позволяет изменять время пробуждения экрана клавиатуры EWKB5 и уровень его яркости.

Быстрое меню - дает возможность выбрать необходимые функции (кнопки Быстрого меню), которые будут отображены на экране меню Основных настроек. Стрелки (направленные вверх и вниз) позволяют изменять порядок расположения кнопок Быстрого меню.

Режим Обслуживания - данный режим нужно использовать, если необходима повторная установка беспроводных устройств (замена их батарей, открытие/закрытие корпусов устройств и проч.), или другие весомые изменения установок устройств. Во время работы Режим обслуживания, система игнорирует все нарушения тамперов и не вызывает тревогу сирены.

Об устройстве - раздел дополнительной информации, в котором указана модель клавиатуры, модель охранной системы, версия аппаратного и программного обеспечения (прошивки) и др. доп. информация. Кроме того, в разделе Режим Обслуживания пользователь может сбросить настройки клавиатуры EWKB5 на заводские, выбрав опцию Сброс Настроек, и повторно подтвердив свой выбор.

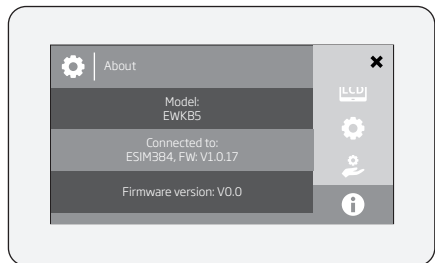
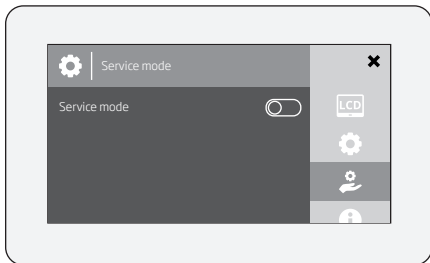
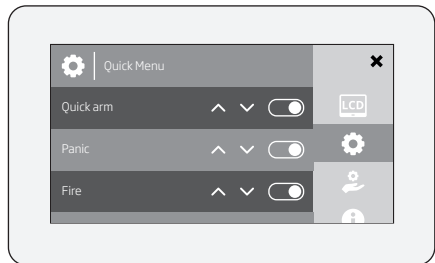
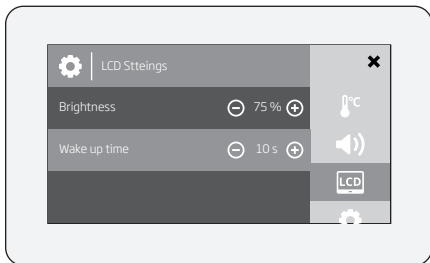
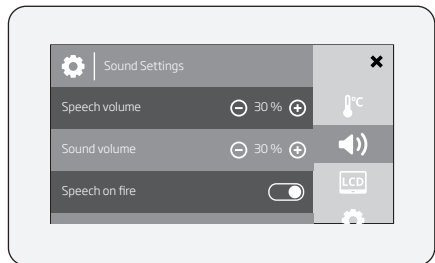
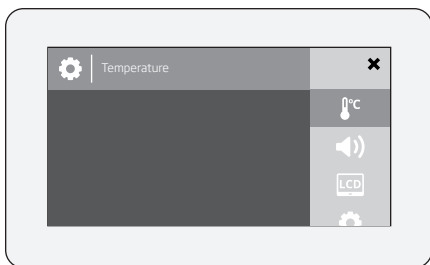
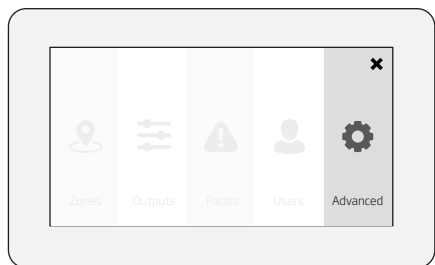

20. СИРЕНА/ЗУММЕР

При тревоге, сирена или зуммер будет работать, пока не истечет установленное время (по умолчанию 1 минута) или пока система не будет снята с охраны.

Установить продолжительность тревоги

SMS

Текст SMS сообщения:

`ssss_SIREN:t`

Значение: ssss – 4-значный пароль SMS; t – продолжительность тревоги, диапазон – [0... 5] минуты.

Пример: 1111_SIREN:4

EKB2

Путь в меню:

OK → iiiii → OK → ОСНОВНЫЕ УСТАНОВКИ → OK → НАСТР. СИРЕНА → OK → ВРЕМЯ СИРЕНА → OK → tt → OK

Значение: iiiii - 4-значный код инсталлятора; tt – продолжительность тревоги, диапазон – [1... 10] минуты.

EKB3/
EKB3W/
EKB4

Введите параметр 10 и продолжительность тревоги:

10 tt #

Значение: tt – продолжительность тревоги, диапазон – [00... 10] минуты.

Пример: 1007#

ELDES
Utility

Данное действие можно осуществить с личного компьютера при помощи программного обеспечения *ELDES Utility*.

Показать продолжительность тревоги

SMS

Текст SMS сообщения:

`ssss_SIREN`

Значение: ssss – 4-значный пароль SMS

Пример: 1111_SIREN

EKB2

Путь в меню:

OK → iiiii → OK → ОСНОВНЫЕ УСТАНОВКИ → OK → НАСТР. СИРЕНА → OK → ВРЕМЯ СИРЕНА

Значение: iiiii - 4-значный код инсталлятора.

ELDES
Utility

Данное действие можно осуществить с личного компьютера при помощи программного обеспечения *ELDES Utility*.

Для схемы подключения сирены/зуммера, пожалуйста обратитесь к разделу **2.3.3. Сирена**.

ПРИМЕЧАНИЕ: Максимально поддерживаемая продолжительность тревоги - 127 минут, которую можно установить только в программном обеспечении *ELDES Utility*. Значение 0 отключает сирену.

ПРИМЕЧАНИЕ: По причинам энергосбережения, сигнал беспроводной сирены длится до 6 минут, независимо от установленной продолжительности тревоги, когда продолжительность больше 6 минут.

20.1. Мониторинг Статуса Выхода Сирены

Система постоянно наблюдает за состоянием выхода сирены BELL. При отключении/пропаже сирены, система мгновенно отправляет SMS уведомление на телефонный номер Польз.1 (по умолчанию отключено) и отображает данное событие на клавиатуре (см. раздел **29. ИНДИКАЦИЯ ПРОБЛЕМ**). После восстановления/починки сирены, система вновь оповещает Польз. 1 SMS сообщением (по умолчанию отключено), а на клавиатуре пропадает сообщение о событии. Для использования данной функции, к выходу BELL должны быть подключены резисторы (см. раздел **2.3.3. Сирена**).

По умолчанию, SMS оповещение о состоянии сирены отключено. Включить/Выключить данное оповещение можно следующим образом.

Включить оповещение о пропаже/восстановлении сирены

EKB2

Путь в меню:

Телефонный номер пользователя: ОК → iiiii → ОК → SMS СООБЩЕНИЯ1 → ОК → ПРОБЛЕМА СИРЕНА → ОК → GSM ПОЛЬЗ. 1... 10 → ОК → ВКЛЮЧИТЬ → ОК

SMS сообщение всем пользователям одновременно: ... → ПРОБЛЕМА СИРЕНА → ОК → SMS ВСЕМ → ОК → ВКЛЮЧИТЬ → ОК

Отчет о доставке SMS: L... → ПРОБЛЕМА СИРЕНА → ОК → SMS ОПОВЕЩЕНИЕ → ОК → ВКЛЮЧИТЬ → ОК

Значение: iiiii - 4-значный код инсталлятора.

EKB3/
EKB3W/
EKB4

Введите параметр 25/21/55, номер события и значение статуса параметра:

Телефонный номер пользователя: 25 08 up 1 #

SMS сообщение всем пользователям одновременно: 21 08 1 #

Отчет о доставке SMS: 55 08 1 #

Значение: up - слот телефонного номера пользователя, диапазон - [01... 10].

Пример: 2508021#

ELDES
Utility

Данное действие можно осуществить с личного компьютера при помощи программного обеспечения *ELDES Utility*.

Выключить оповещение о пропаже/восстановлении сирены

EKB2

Путь в меню:

Телефонный номер пользователя: ОК → iiiii → ОК → SMS СООБЩЕНИЯ1 → ОК → ПРОБЛЕМА СИРЕНА → ОК → GSM ПОЛЬЗ. 1... 10 → ОК → Выключить → ОК

SMS сообщение всем пользователям одновременно: ... → ПРОБЛЕМА СИРЕНА → ОК → SMS ВСЕМ → ОК → Выключить → ОК

Отчет о доставке SMS: L... → ПРОБЛЕМА СИРЕНА → ОК → SMS ОПОВЕЩЕНИЕ → ОК → Выключить → ОК

Значение: iiiii - 4-значный код инсталлятора.

EKB3/
EKB3W/
EKB4

Введите параметр 25/21/55, номер события и значение статуса параметра:

Телефонный номер пользователя: 25 08 up 0 #

SMS сообщение всем пользователям одновременно: 21 08 0 #

Отчет о доставке SMS: 55 08 0 #

Значение: up - слот телефонного номера пользователя, диапазон - [01... 10].

Пример: 2508040#

ELDES
Utility

Данное действие можно осуществить с личного компьютера при помощи программного обеспечения *ELDES Utility*.

Для более подробной информации о том, как параметры *Отправка SMS всем пользователям одновременно* и *Отчет о доставке SMS* влияют на отправку SMS сообщений, см. раздел **27. СИСТЕМНЫЕ ОПОВЕЩЕНИЯ**.

20.2. Сигнал Сирены

При включении, сирена/зуммер указывает успешный процесс постановки/снятия системы с охраны. После постановки на охрану, сирена/зуммер издает 2 коротких сигнала, а после снятия с охраны - 1 длинный. Включение/отключение данной функции осуществляется следующим образом.

Включить сигнал сирены

EKB2

Путь в меню:

ОК → iiiii → ОК → ОСНОВНЫЕ УСТАНОВКИ → ОК → НАСТР. СИРЕНА → ОК → ЗВОНОК СИРЕНА → ОК → ВКЛЮЧИТЬ → ОК

Значение: iiiii - 4-значный код инсталлятора.

Выключить сигнал сирены

**EKB3/
EKB3W/
EWKБ4**

Введите параметр 29 и значение статуса параметра:

29 1 #

Пример: 291#

**ELDES
Utility**

Данное действие можно осуществить с личного компьютера при помощи программного обеспечения *ELDES Utility*.

EKB2

Путь в меню:

OK → iiiii → OK → ОСНОВНЫЕ УСТАНОВКИ → OK → НАСТР. СИРЕНЬ → OK → ЗВОНОК СИРЕНЬ → OK → Выключить → OK

Значение: iiiii - 4-значный код инсталлятора.

**EKB3/
EKB3W/
EWKБ4**

Введите параметр 29 и значение статуса параметра:

29 0 #

Пример: 290#

**ELDES
Utility**

Данное действие можно осуществить с личного компьютера при помощи программного обеспечения *ELDES Utility*.

20.3. Сигнал сирены в режиме Ночной

При включении данной функции, сигнал Сирены будет доступен при постановке/снятии системы в режиме Ночной (см. раздел **15. РЕЖИМ НОЧНОЙ**). Включить/Выключить данную функцию можно следующим образом.

Включить сигнал сирены в режиме НОЧНОЙ

EKB2

Путь в меню:

OK → iiiii → OK → ОСНОВНЫЕ УСТАНОВКИ → OK → НАСТР. СИРЕНЬ → OK → ЗВОНОК СИРЕНЬ → НОЧН → OK → ВКЛЮЧИТЬ → OK

Значение: iiiii - 4-значный код инсталлятора.

**EKB3/
EKB3W/
EWKБ4**

Введите параметр 95 и значение статуса параметра:

95 1 #

Пример: 951 #

**ELDES
Utility**

Данное действие можно осуществить с личного компьютера при помощи программного обеспечения *ELDES Utility*.

Выключить сигнал сирены в режиме НОЧНОЙ

EKB2

Путь в меню:

OK → iiiii → OK → ОСНОВНЫЕ УСТАНОВКИ → OK → НАСТР. СИРЕНЬ → OK → ЗВОНОК СИРЕНЬ → НОЧН → OK → Выключить → OK

Значение: iiiii - 4-значный код инсталлятора.

**EKB3/
EKB3W/
EWKБ4**

Введите параметр 95 и значение статуса параметра:

95 0 #

Пример: 950 #

**ELDES
Utility**

Данное действие можно осуществить с личного компьютера при помощи программного обеспечения *ELDES Utility*.

20.4. Индикация Беспроводной Уличной Сирены EWS2

При включении данной функции, встроенные LED индикаторы беспроводной уличной сирены EWS2 мигают при тревоге. Включение/отключение данной функции осуществляется следующим образом.

Включить индикацию EWS2

EKB2

Путь в меню:

OK → iiiii → OK → ОСНОВНЫЕ УСТАНОВКИ → OK → НАСТР. СИРЕНЫ → OK → EWS2 LED → OK → ВКЛЮЧИТЬ → OK

Значение: iiiii - 4-значный код инсталлятора

EKB3/
EKB3W/
EKB4

Введите параметр 88 и значение статуса параметра:

88 1 #

Пример: 881#

ELDES
Utility

Данное действие можно осуществить с личного компьютера при помощи программного обеспечения *ELDES Utility*.

Выключить индикацию EWS2

EKB2

Путь в меню:

OK → iiiii → OK → ОСНОВНЫЕ УСТАНОВКИ → OK → НАСТР. СИРЕНЫ → OK → EWS2 LED → OK → Выключить → OK

Значение: iiiii - 4-значный код инсталлятора

EKB3/
EKB3W/
EKB4

Введите параметр 88 и значение статуса параметра:

88 0 #

Пример: 880#

ELDES
Utility

Данное действие можно осуществить с личного компьютера при помощи программного обеспечения *ELDES Utility*.

20.5. Индикация Беспроводной Внутренней Сирены EWS3

При включении данной функции, встроенные LED индикаторы беспроводной внутренней сирены EWS3 мигают при тревоге. При общей тревоге, 24 ч. тревоге или тревоге тампера, система активирует синие LED индикаторы, а при пожарной тревоге - красные. Включение/отключение данной функции осуществляется следующим образом.

Включить индикацию EWS3

EKB2

Путь в меню:

Тревога/24ч. тревога/LED тревога тампера: OK → iiiii → OK → ОСНОВНЫЕ УСТАНОВКИ → OK → НАСТР. СИРЕНЫ → OK → EWS3 LED ТРЕВОГА → OK → ВКЛЮЧИТЬ → OK

Пожарная LED тревога: ... → НАСТР. СИРЕНЫ → OK → EWS3 LED ПОЖАР → OK → ВКЛЮЧИТЬ → OK

Значение: iiiii - 4-значный код инсталлятора

EKB3/
EKB3W/
EKB4

Введите параметр 94/93 и значение статуса параметра:

Тревога/24ч. тревога/тревога тампера: 94 1 #

Пожарная LED тревога: 93 1 #

Пример: 931#

ELDES
Utility

Данное действие можно осуществить с личного компьютера при помощи программного обеспечения *ELDES Utility*.

Выключить индикацию EWS3

EKB2

Путь в меню:

Тревога/24ч. тревога/LED тревога тампера: OK → iiiii → OK → ОСНОВНЫЕ УСТАНОВКИ → OK → НАСТР. СИРЕНЫ → OK → EWS3 LED ТРЕВОГА → OK → Выключить → OK

Пожарная LED тревога: ... → НАСТР. СИРЕНЫ → OK → EWS3 LED ПОЖАР → OK → Выключить → OK

Значение: iiiii - 4-значный код инсталлятора

EKB3/
EKB3W/
EKB4

Введите параметр 94/93 и значение статуса параметра:

Тревога/24ч. тревога/тревога тампера: 94 0 #

Пожарная тревога: 93 0 #

Пример: 930#

ELDES
Utility

Данное действие можно осуществить с личного компьютера при помощи программного обеспечения *ELDES Utility*.

21. РЕЗЕРВНАЯ БАТАРЕЯ, МОНИТОРИНГ СТАТУСА ОСНОВНОГО ПИТАНИЯ И ПАМЯТЬ

21.1. Мониторинг Статуса Резервной Батареи

В состав системы входит резервная батарея, поддерживающая питание системы при временном отключении основного питания. Реализованная функция дает системе возможность автоматически тестировать заряд вспомогательной батареи и оповещать пользователя SMS сообщением и отображать возможные ошибки на дисплее клавиатуры (см. раздел 29. ИНДИКАЦИЯ ПРОБЛЕМ) если:

- Батарея нуждается в замене - определяется по принципу замера внутреннего сопротивления (выше 2Ω); тестируется каждые 24 ч.
- Батарея не работает или не присутствует - пропаяна батареи или напряжение батареи ниже 5В; тестируется каждую минуту.
- Низкий заряд батареи - напряжение батареи 10,5В или ниже; тестируется постоянно.

По умолчанию, все оповещения о статусе резервной батареи включены. Отключение/включение оповещения о статусе определенной батареи осуществляется следующим образом.

Выключить оповещение о ошибке батареи

EKB2

Путь в меню:

Телефонный номер пользователя: ОК → iiiii → ОК → SMS СООБЩЕНИЯ1 → ОК → ПРОБЛЕМА АКБ → ОК → GSM ПОЛЬЗ. 1... 10 → ОК → Выключить → ОК
SMS сообщение всем пользователям одновременно: ... → ПРОБЛЕМА АКБ → ОК → SMS ВСЕМ → ОК → Выключить → ОК
Отчет о доставке SMS: ... → ПРОБЛЕМА АКБ → ОК → SMS ОПОВЕЩЕНИЕ → ОК → Выключить → ОК

Значение: iiiii - 4-значный код инсталлятора.

EKB3/
EKB3W/
EKB4

Введите параметр 25/21/55, номер события, слот телефонного номера пользователя и значение статуса параметра:

Телефонный номер пользователя: 25 05 up 0 #
SMS сообщение всем пользователям одновременно: 21 05 0 #
Отчет о доставке SMS: 55 05 0 #

Значение: up - слот телефонного номера пользователя, диапазон - [01... 10].

Пример: 2105010#

ELDES
Utility

Данное действие можно осуществить с личного компьютера при помощи программного обеспечения *ELDES Utility*.

Включить оповещение о ошибке батареи

EKB2

Путь в меню:

Телефонный номер пользователя: ОК → iiiii → ОК → SMS СООБЩЕНИЯ1 → ОК → ПРОБЛЕМА АКБ → ОК → ПОЛЬЗОВАТЕЛЬ 1... 10 → ОК → ВКЛЮЧИТЬ → ОК
SMS сообщение всем пользователям одновременно: ... → ПРОБЛЕМА АКБ → ОК → SMS ВСЕМ → ОК → ВКЛЮЧИТЬ → ОК
Отчет о доставке SMS: ... → ПРОБЛЕМА АКБ → ОК → SMS ОПОВЕЩЕНИЕ → ОК → ВКЛЮЧИТЬ → ОК

Значение: iiiii - 4-значный код инсталлятора.

EKB3/
EKB3W/
EKB4

Введите параметр 25/21/55, номер события, слот телефонного номера пользователя и значение статуса параметра:

Телефонный номер пользователя: 25 05 up 1 #
SMS сообщение всем пользователям одновременно: 21 05 1 #
Отчет о доставке SMS: 55 05 1 #

Значение: up - слот телефонного номера пользователя, диапазон - [01... 10].

Пример: 2505031#

ELDES
Utility

Данное действие можно осуществить с личного компьютера при помощи программного обеспечения *ELDES Utility*.

Выключить оповещение о пропаяне батареи

EKB2

Путь в меню:

Телефонный номер пользователя: ОК → iiiii → ОК → SMS СООБЩЕНИЯ1 → ОК → АКБ НЕИСПР./ОТСУТ. → ОК → ПОЛЬЗОВАТЕЛЬ 1... 10 → ОК → Выключить → ОК
SMS сообщение всем пользователям одновременно: ... → АКБ НЕИСПР./ОТСУТ. → ОК → SMS ВСЕМ → ОК → Выключить → ОК
Отчет о доставке SMS: ... → АКБ НЕИСПР./ОТСУТ. → ОК → SMS ОПОВЕЩЕНИЕ → ОК → Выключить → ОК

Значение: iiiii - 4-значный код инсталлятора.

ЕКВЗ/
ЕКВЗВ/
ЕВКВ4

Введите параметр 25/21/55, номер события, слот телефонного номера пользователя и значение статуса параметра:

Телефонный номер пользователя: 25 06 up 0 #

SMS сообщение всем пользователям одновременно: 21 06 0 #

Отчет о доставке SMS: 55 06 0 #

Значение: up - слот телефонного номера пользователя, диапазон - [01... 10].

Пример: 5506070#

ELDES
Utility

Данное действие можно осуществить с личного компьютера при помощи программного обеспечения *ELDES Utility*.

Включить оповещение о пропаже батареи

ЕКВ2

Путь в меню:

Телефонный номер пользователя: ОК → iiiii → ОК → SMS СООБЩЕНИЯ1 → ОК → АКБ НЕИСПР/ОТСУТ. → ОК → ПОЛЬЗОВАТЕЛЬ 1... 10 → ОК → ВКЛЮЧИТЬ → ОК

SMS сообщение всем пользователям одновременно: ... → АКБ НЕИСПР/ОТСУТ. → ОК → SMS ВСЕМ → ОК → ВКЛЮЧИТЬ → ОК

Отчет о доставке SMS: ... → АКБ НЕИСПР/ОТСУТ. → ОК → SMS ОПОВЕЩЕНИЕ → ОК → ВКЛЮЧИТЬ → ОК

Значение: iiiii - 4-значный код инсталлятора.

ЕКВЗ/
ЕКВЗВ/
ЕВКВ4

Введите параметр 25/21/55, номер события, слот телефонного номера пользователя и значение статуса параметра:

Телефонный номер пользователя: 25 06 up 1 #

SMS сообщение всем пользователям одновременно: 21 06 1 #

Отчет о доставке SMS: 55 06 1 #

Значение: up - слот телефонного номера пользователя, диапазон - [01... 10].

Пример: 5506101#

ELDES
Utility

Данное действие можно осуществить с личного компьютера при помощи программного обеспечения *ELDES Utility*.

Выключить оповещение о низком уровне заряда батареи

ЕКВ2

Путь в меню:

Телефонный номер пользователя: ОК → iiiii → ОК → SMS СООБЩЕНИЯ1 → ОК → АКБ СКОРО РАЗРЯД. → ОК → ПОЛЬЗОВАТЕЛЬ 1... 10 → ОК → Выключить → ОК

SMS сообщение всем пользователям одновременно: ... → АКБ СКОРО РАЗРЯД. → ОК → SMS ВСЕМ → ОК → Выключить → ОК

Отчет о доставке SMS: ... → АКБ СКОРО РАЗРЯД. → ОК → SMS ОПОВЕЩЕНИЕ → ОК → Выключить → ОК

Значение: iiiii - 4-значный код инсталлятора.

ЕКВЗ/
ЕКВЗВ/
ЕВКВ4

Введите параметр 25/21/55, номер события, слот телефонного номера пользователя и значение статуса параметра:

Телефонный номер пользователя: 25 07 up 0 #

SMS сообщение всем пользователям одновременно: 21 07 0 #

Отчет о доставке SMS: 55 07 0 #

Значение: up - слот телефонного номера пользователя, диапазон - [01... 10].

Пример: 2107100#

ELDES
Utility

Данное действие можно осуществить с личного компьютера при помощи программного обеспечения *ELDES Utility*.

Включить оповещение о низком уровне заряда батареи

ЕКВ2

Введите параметр 25/21/55, номер события, слот телефонного номера пользователя и значение статуса параметра:

Телефонный номер пользователя: ОК → iiiii → ОК → SMS СООБЩЕНИЯ1 → ОК → АКБ СКОРО РАЗРЯД. → ОК → ПОЛЬЗОВАТЕЛЬ 1... 10 → ОК → ВКЛЮЧИТЬ → ОК

SMS сообщение всем пользователям одновременно: ... → АКБ СКОРО РАЗРЯД. → ОК → SMS ВСЕМ → ОК → ВКЛЮЧИТЬ → ОК

Отчет о доставке SMS: ... → АКБ СКОРО РАЗРЯД. → ОК → SMS ОПОВЕЩЕНИЕ → ОК → ВКЛЮЧИТЬ → ОК

Значение: iiiii - 4-значный код инсталлятора.

**EKB3/
EKB3W/
EWK4**

Введите параметр 25/21/55, номер события, слот телефонного номера пользователя и значение статуса параметра:

Телефонный номер пользователя: 25 07 up 1 #

SMS сообщение всем пользователям одновременно: 21 07 1 #

Отчет о доставке SMS: 55 07 1 #

Значение: up - слот телефонного номера пользователя, диапазон - [01... 10].

Пример: 2107021#

**ELDES
Utility**

Данное действие можно осуществить с личного компьютера при помощи программного обеспечения *ELDES Utility*.

Для более подробной информации о том, как параметры *Отправка SMS всем пользователям одновременно* и *Отчет о доставке SMS* влияют на отправку SMS сообщений, см. раздел **27. СИСТЕМНЫЕ ОПОВЕЩЕНИЯ**.

ПРИМЕЧАНИЕ: Чтобы просмотреть сопротивление и напряжение резервной батареи, обратитесь к функции Диагностики в программном обеспечении *ELDES Utility*.

21.2. Мониторинг Состояния Основного Питания

Если в охраняемом помещении нестабильное питание, при пропаже основного питания, система может продолжить работать на резервной батарее. Система следит за состоянием основного питания и оповещает пользователя SMS сообщением о пропаже основного питания, а также отображает данное событие на клавиатуре (см. раздел **29. ИНДИКАЦИЯ ПРОБЛЕМ**). После восстановления основного питания, система оповещает пользователя SMS сообщением и перестает отображать данное событие на клавиатуре.

По умолчанию, оповещение о пропаже основного питания системы включено. Включение/отключение данной функции осуществляется следующим образом.

**Выключить
оповещение о потере/
восстановлении
основного питания**

EKB2

Путь в меню:

Телефонный номер пользователя: ОК → iii → ОК → SMS СООБЩЕНИЯ1 → ОК → ОТКЛ220В/
ВОССТ220В → ОК → ПОЛЬЗОВАТЕЛЬ 1... 10 → ОК → Выключить → ОК

SMS сообщение всем пользователям одновременно: ... → ОТКЛ220В/ВОССТ220В → ОК → SMS
ВСЕМ → ОК → Выключить → ОК

Отчет о доставке SMS: ... → ОТКЛ220В/ВОССТ220В → ОК → SMS ОПОВЕЩЕНИЕ → ОК → Вы-
ключить → ОК

Значение: iiiii - 4-значный код инсталлятора.

**EKB3/
EKB3W/
EWK4**

Введите параметр 25/21/55, номер события, слот телефонного номера пользователя и значение статуса параметра:

Телефонный номер пользователя: 25 04 us 0 #

SMS сообщение всем пользователям одновременно: 21 04 0 #

Отчет о доставке SMS: 55 04 0 #

Значение: us - слот телефонного номера пользователя, диапазон - [01... 10].

Пример: 2504050#

**ELDES
Utility**

Данное действие можно осуществить с личного компьютера при помощи программного обеспечения *ELDES Utility*.

**Включить
оповещение о потере/
восстановлении
основного питания**

EKB2

Путь в меню:

Телефонный номер пользователя: ОК → iiiii → ОК → SMS СООБЩЕНИЯ1 → ОК → ОТКЛ220В/
ВОССТ220В → ОК → ПОЛЬЗОВАТЕЛЬ 1... 10 → ОК → ВКЛЮЧИТЬ → ОК

SMS сообщение всем пользователям одновременно: ... → ОТКЛ220В/ВОССТ220В → ОК → SMS
ВСЕМ → ОК → ВКЛЮЧИТЬ → ОК

Отчет о доставке SMS: ... → ОТКЛ220В/ВОССТ220В → ОК → SMS ОПОВЕЩЕНИЕ → ОК → ВКЛЮ-
ЧИТЬ → ОК

Значение: iiiii - 4-значный код инсталлятора.

**EKB3/
EKB3W/
EWK4**

Введите параметр 25/21/55, номер события, слот телефонного номера пользователя и значение статуса параметра:

Телефонный номер пользователя: 25 04 up 1 #

SMS сообщение всем пользователям одновременно: 21 04 1 #

Отчет о доставке SMS: 55 04 1 #

Значение: up - слот телефонного номера пользователя, диапазон - [01... 10].

Пример: 2514091#

**ELDES
Utility**

Данное действие можно осуществить с личного компьютера при помощи программного обеспечения *ELDES Utility*.

По умолчанию, задержка при пропаже или восстановлении основного питания - 30 и 120 секунд соответственно. Установить иные значения данного параметра можно следующим образом.

Установить задержку при пропаже основного питания

EKB2

Путь в меню:

OK → iii → OK → ОСНОВНЫЕ УСТАНОВКИ → OK → СТАТУС ПИТАНИЯ → OK → ЗАДЕРЖ ПОТЕРИ 220 → OK → IIIII → OK

Значение: *iiii* - 4-значный код инсталлятора; *IIIII* – продолжительность задержки при пропаже основного питания, диапазон - [0... 65535] секунды.

**EKB3/
EKB3W/
EKB4**

Введите параметр 70, номер оповещения и продолжительность задержки при пропаже:

Путь в меню:

70 IIIII #

Значение: *IIIII* – продолжительность задержки при пропаже основного питания, диапазон - [0... 65535] секунды.

Пример: 7043#

**ELDES
Utility**

Данное действие можно осуществить с личного компьютера при помощи программного обеспечения *ELDES Utility*.

Установить задержку при восстановлении основного питания

EKB2

Путь в меню:

OK → iii → OK → ОСНОВНЫЕ УСТАНОВКИ → OK → СТАТУС ПИТАНИЯ → OK → ЗАДЕРЖ ПОТЕРИ 220 → OK → rrrrr → OK

Значение: *iiii* - 4-значный код инсталлятора; *rrrrr* – продолжительность задержки при пропаже основного питания, диапазон - [0... 65535] секунды.

**EKB3/
EKB3W/
EKB4**

Введите параметр 71 и продолжительность задержки при пропаже:

Путь в меню:

71 rrrrr #

Значение: *rrrrr* – продолжительность задержки при пропаже основного питания, диапазон - [0... 65535] секунды.

Пример: 71150#

**ELDES
Utility**

Данное действие можно осуществить с личного компьютера при помощи программного обеспечения *ELDES Utility*.

Для более подробной информации о том, как параметры *Отправка SMS всем пользователям одновременно* и *Отчет о доставке SMS* влияют на отправку SMS сообщений, см. раздел **27. СИСТЕМНЫЕ ОПОВЕЩЕНИЯ**.

ПРИМЕЧАНИЕ: Для того, чтобы узнать состояние и значение основного питания, пожалуйста обратитесь к функции Диагностики в программном обеспечении *ELDES Utility*.

21.3. Память

Конфигурации и журналы событий хранятся в EEPROM памяти устройства, соответственно, даже если устройство полностью отключается, конфигурации и журнал событий не пропадают. Для более подробной информации о журнале событий, пожалуйста см. раздел **28. ЖУРНАЛ СОБЫТИЙ И ТРЕВОГ**.

22. GSM ПОДКЛЮЧЕНИЕ И МОНИТОРИНГ СОСТОЯНИЯ АНТЕННЫ

22.1. Мониторинг Состояния GSM Соединения

Система следит за состоянием GSM подключения каждые 10 минут. При пропаже GSM сигнала, NETW индикатор системы потухнет, а система попытается восстановить GSM соединение. Если система не может восстановить GSM соединение в течение 3 минут (по умолчанию), на клавиатуре отобразится системная ошибка (см. раздел 29. ИНДИКАЦИЯ ПРОБЛЕМ), а система продолжит попытки восстановления GSM связи. Также, система оповестит указанного пользователя SMS сообщением (по умолчанию отключено) и Включит указанный ПГМ выход, чтобы указать пропажу GSM соединения (по умолчанию отключено). После восстановления GSM соединения, система оповестит указанного пользователя SMS сообщением (по умолчанию отключено), клавиатура больше не будет отображать системную ошибку, а указанный ПГМ выход Выключится (если настроено).

По умолчанию, SMS оповещение о потере GSM сигнала отключено. Включение/отключение данной функции осуществляется следующим образом.

Включить оповещение о пропаже GSM связи

EKB2

Путь в меню:

Телефонный номер пользователя: ОК → iiiii → ОК → SMS СООБЩЕНИЯ2 → ОК → ПРОБЛЕМА GSM → ОК → ПОЛЬЗОВАТЕЛЬ 1... 10 → ОК → ВКЛЮЧИТЬ → ОК

SMS сообщение всем пользователям одновременно: ... → ОШИБКА GSM → ОК → SMS ВСЕМ → ОК → ВКЛЮЧИТЬ → ОК

Отчет о доставке SMS: ... → ОШИБКА GSM → ОК → SMS ОПОВЕЩЕНИЕ → ОК → ВКЛЮЧИТЬ → ОК

Значение: iiiii - 4-значный код инсталлятора

EKB3/
EKB3W/
EKB4

Введите параметр 25/21/55, номер события, слот телефонного номера пользователя и значение статуса параметра:

Телефонный номер пользователя: 25 11 up 1 #

SMS сообщение всем пользователям одновременно: 21 11 1 #

Отчет о доставке SMS: 55 11 1 #

Значение: up - слот телефонного номера пользователя, диапазон - [01... 10].

Пример: 21114091#

ELDES
Utility

Данное действие можно осуществить с личного компьютера при помощи программного обеспечения ELDES Utility.

Выключить оповещение о пропаже GSM связи

EKB2

Путь в меню:

Телефонный номер пользователя: ОК → iiiii → ОК → SMS СООБЩЕНИЯ2 → ОК → ОШИБКА GSM → ОК → ПОЛЬЗОВАТЕЛЬ 1... 10 → ОК → Выключить → ОК

SMS сообщение всем пользователям одновременно: ... → ОШИБКА GSM → ОК → SMS ВСЕМ → ОК → Выключить → ОК

Отчет о доставке SMS: ... → ОШИБКА GSM → ОК → SMS ОПОВЕЩЕНИЕ → ОК → Выключить → ОК

Значение: aaaa - 4-значный код администратора.

EKB3/
EKB3W/
EKB4

Введите параметр 25/21/55, номер события, слот телефонного номера пользователя и значение статуса параметра:

Телефонный номер пользователя: 25 11 up 0 #

SMS сообщение всем пользователям одновременно: 21 11 0 #

Отчет о доставке SMS: 55 11 0 #

Значение: up - слот телефонного номера пользователя, диапазон - [01... 10].

Пример: 21114020#

ELDES
Utility

Данное действие можно осуществить с личного компьютера при помощи программного обеспечения ELDES Utility.

По умолчанию, ПГМ выход не установлен для индикации потери GSM сигнала. Установить ПГМ выход и продолжительность задержки при потере GSM сигнала можно следующим образом.

Управление индикацией пропажи GSM связи ПГМ выходом

ELDES
Utility

Данное действие можно осуществить с личного компьютера при помощи программного обеспечения ELDES Utility.

Для более подробной информации о том, как параметры Отправка SMS всем пользователям одновременно и Отчет о доставке SMS влияют на отправку SMS сообщений, см. раздел 27. СИСТЕМНЫЕ ОПОВЕЩЕНИЯ.

22.2. Мониторинг Статуса GSM Антенны

Система постоянно следит за состоянием GSM/GPRS антенны. При отключении/обрыве GSM/GPRS антенны, система может оповестить об этом указанного пользователя SMS сообщением (по умолчанию отключено), а клавиатура отобразит ошибку системы (см. раздел **29. ИНДИКАЦИЯ ПРОБЛЕМ**). После подключения/починки антенны, система может оповестить об этом указанного пользователя SMS сообщением (по умолчанию отключено), а клавиатура перестанет отображать ошибку системы.

По умолчанию, SMS оповещение о состоянии GSM/GPRS антенны отключено. Включение/отключение данной функции осуществляется следующим образом.

Включить оповещение о пропаже/восстановлении GSM/GPRS антенны

EKB2

Путь в меню:

Телефонный номер пользователя: ОК → iiiii → ОК → SMS СООБЩЕНИЯ2 → ОК → ПРОБЛЕМА АНТЕННЫ → ОК → ПОЛЬЗОВАТЕЛЬ 1... 10 → ОК → ВКЛЮЧИТЬ → ОК

SMS сообщение всем пользователям одновременно: ... → ПРОБЛЕМА АНТЕННЫ → ОК → SMS ВСЕМ → ОК → ВКЛЮЧИТЬ → ОК

Отчет о доставке SMS: ... → ПРОБЛЕМА АНТЕННЫ → ОК → SMS ОПОВЕЩЕНИЕ → ОК → ВКЛЮЧИТЬ → ОК

Значение: iiiii - 4-значный код инсталлятора

**EKB3/
EKB3W/
EKB4**

Введите параметр 25/21/55, номер события, слот телефонного номера пользователя и значение статуса параметра:

Телефонный номер пользователя: 25 12 up 1 #

SMS сообщение всем пользователям одновременно: 21 12 1 #

Отчет о доставке SMS: 55 12 1 #

Значение: up - слот телефонного номера пользователя, диапазон - [01... 10].

Пример: 2512031#

**ELDES
Utility**

Данное действие можно осуществить с личного компьютера при помощи программного обеспечения *ELDES Utility*.

Выключить оповещение о пропаже/восстановлении GSM/GPRS антенны

EKB2

Путь в меню:

Телефонный номер пользователя: ОК → iiiii → ОК → SMS СООБЩЕНИЯ2 → ОК → ПРОБЛЕМА АНТЕННЫ → ОК → ПОЛЬЗОВАТЕЛЬ 1... 10 → ОК → Выключить → ОК

SMS сообщение всем пользователям одновременно: ... → ПРОБЛЕМА АНТЕННЫ → ОК → SMS ВСЕМ → ОК → Выключить → ОК

Отчет о доставке SMS: ... → ПРОБЛЕМА АНТЕННЫ → ОК → SMS ОПОВЕЩЕНИЕ → ОК → Выключить → ОК

Значение: iiiii - 4-значный код инсталлятора

**EKB3/
EKB3W/
EKB4**

Введите параметр 25/21/55, номер события, слот телефонного номера пользователя и значение статуса параметра:

Телефонный номер пользователя: 25 12 up 0 #

SMS сообщение всем пользователям одновременно: 21 12 0 #

Отчет о доставке SMS: 55 12 0 #

Значение: up - слот телефонного номера пользователя, диапазон - [01... 10].

Пример: 2512030#

**ELDES
Utility**

Данное действие можно осуществить с личного компьютера при помощи программного обеспечения *ELDES Utility*.

Для более подробной информации о том, как параметры *Отправка SMS всем пользователям одновременно* и *Отчет о доставке SMS* влияют на отправку SMS сообщений, см. раздел **27. СИСТЕМНЫЕ ОПОВЕЩЕНИЯ**.

23. РАЗДЕЛЫ

ESIM384 возможно разбить на 4 независимо контролируемых раздела, обозначенных как Разд.1 - Разд.4, управляемых одной охранной системой. Разделы могут быть использованы в случаях, когда использование одной охранной системы является более практичным вариантом, например при охране дома и гаража или при охране многоквартирных домов. При разделении на разделы, каждый системный элемент, как зона, телефонный номер пользователя, клавиатура, код пользователя/хозяина, ключ iButton и беспроводной радиобрелок могут быть присвоены одному или нескольким разделам. Пользователь сможет ставить/снимать с охраны системные разделы, которым присвоены зоны и способ постановки-снятия, кроме ЕКВ2.

Следующая таблица отображает значения, используемые для присвоения системных элементов разделам, при помощи клавиатур ЕКВ2/ЕКВ3/ЕКВ3W/ЕКВ4. Сумма значений используется для присвоения определенного элемента нескольким разделам.

Раздел	Значение
Раздел 1	1
Раздел 2	2
Раздел 3	4
Раздел 4	8

Пример1: Пользователь хочет присвоить ключ iButton только 4 разделу. Согласно таблице, значение 8 отображает раздел 4. Пользователю следует ввести значение 8.

Пример2: Пользователь хочет присвоить определенный код пользователя разделам 2 и 3. Согласно таблице, значение 2 означает раздел 2, а значение 4 - раздел 3, соответственно 2+4=6. Пользователю следует ввести значение 6.

Пример3: Пользователь хочет присвоить определенную зону разделам 1,3 и 4. Согласно таблице, значение 1 означает раздел 1, а значение 4 и 8 - разделы 3 и 4. Соответственно 1+4+8=13. Пользователю следует ввести значение 13.

23.1. Раздел Зоны

Раздел зоны определяет в каком разделе системы будет работать зона.

Установить раздел зоны

ЕКВ2

Путь в меню:

Проводная зона: ОК → iiiii → ОК → ЗОНЫ → ОК → ПРОВОДНЫЕ ЗОНЫ → ОК → ЗОНА 1... 16 → ОК → РАЗДЕЛ → ОК → pv → ОК

Беспроводная зона: ... → БЕСПР. ЗОНА 17... 144 → ОК → РАЗДЕЛ → ОК → pv → ОК

Клавиатурная зона: ... → КЛАВИАТУРНЫЕ ЗОНЫ → ОК → 1-я... 4-я КЛАВИАТ. ЗОНА → ОК → РАЗДЕЛ → ОК → pv → ОК

ЕРGM1 зона: ... → ЗОНЫ ЕРGM1 1-16... ЗОНЫ ЕРGM1 17-32 → ОК → ЕРGM1 ЗОНА 1... 32 → ОК → РАЗДЕЛ → ОК → pv → ОК

Значение: iiiii - 4-значный код инсталлятора; pv - значение раздела (см. 23. РАЗДЕЛЫ).

ЕКВ3/
ЕКВ3W/
ЕКВ4

Введите параметр 57, номер зоны и значение раздела:

57 nn pv #

Значение: nn - номер зоны, диапазон - [01... 144]; pv - значение раздела (см. 23. РАЗДЕЛЫ).

Пример: 57032#

ELDES
Utility

Данное действие можно осуществить с личного компьютера при помощи программного обеспечения ELDES Utility.

ПРИМЕЧАНИЕ: Беспроводная сирена EWS2/EWS3 будет звучать только если беспроводная зона сирены присвоена тому же разделу, что и раздел который нарушается.

23.2. Раздел Телефонного Номера Пользователя

Телефонный номер пользователя определяет, какой раздел системы пользователь может снять/поставить на охрану при дозвоне или отправке SMS сообщения на телефонный номер системы.

Установить раздел телефонного номера пользователя

ЕКВ2

Путь в меню:

ОК → iiiii → ОК → ОСНОВНЫЕ УСТАНОВКИ → ОК → НАСТР. ЗВОНКА/SMS → ОК → ПОЛЬЗОВАТЕЛИ → ОК → ПОЛЬЗОВАТЕЛЬ 1... 10 → ОК → РАЗДЕЛ → pv → ОК

Значение: iiiii - 4-значный код инсталлятора; pv - значение раздела (см. 23. РАЗДЕЛЫ).

ЕКВ3/
ЕКВ3W/
ЕКВ4

Введите параметр 59, телефонный номер пользователя и значение раздела:

59 us pv #

Значение: us - слот телефонного номера пользователя, диапазон - [01... 10]; pv - значение раздела (см. 23. РАЗДЕЛЫ).

Пример: 591013#

ELDES
Utility

Данное действие можно осуществить с личного компьютера при помощи программного обеспечения ELDES Utility.

23.3. Раздел Клавиатуры и Переключение Раздела Клавиатуры

Раздел клавиатуры определяет в каком разделе системы будет работать клавиатура. Определить текущий раздел клавиатуры можно следующим образом:

- **EKB2** – Посмотрите имя раздела (по умолчанию РАЗД.1) в главном меню клавиатуры.
- **EKB3/EKB3W/EWKБ4** (режим 2 разделов) – Посмотрите в каком месте загорается индикатор READY. Индикатор загорится под секцией А или В, которые означают раздел 1 и раздел 2.

Клавиатура EKB3 может работать в следующих режимах:

- **Режим 2 разделов** - Данный параметр определяет, будет ли EKB3 работать только в одном из первых 2 разделов системы, что позволяет постановка/снятие разделов с охраны и переключение между разделами клавиатуры при помощи клавиш [1]... [2]. Данный режим установлен по умолчанию.
- **Режим 4 разделов** - Данный параметр определяет, будет ли EKB3 работать в одном из 4 разделов системы, что позволяет постановку/снятие разделов с охраны, отображение состояния раздела (тревога/восстановление) и переключение между разделами клавиатуры при помощи клавиш [1]... [4] (см. раздел **32.1.2. EKB3 - LED Клавиатура**).

Для снятия/постановки на охрану при помощи клавиатуры, клавиатура должна быть присвоена тому-же разделу, что и код пользователя/хозяина (см. раздел **23.4 Раздел Кода Пользователя**). Для более подробной информации о постановке/снятии системы с охраны при помощи клавиатуры, пожалуйста обратитесь к разделам **12.3. Клавиатура EKB2 и Код Пользователя/Хозяина**, **12.4. Клавиатура EKB3 и Код Пользователя/Хозяина** и **12.5. Клавиатура EKB3W/EWKБ4 И Код Пользователя и Хозяина**.

Установить режим EKB3 как 2 раздела или 4 раздела

EKB2

Данное действие можно осуществить с личного компьютера при помощи программного обеспечения *ELDES Utility*.

Установить раздел клавиатуры

EKB2

Путь в меню:

Раздел EKB2: ОК → iiiii → ОК → ОСНОВНЫЕ УСТАНОВКИ → ОК → РАЗДЕЛ КЛАВИАТУРЫ → ОК →

РАЗДЕЛ КЛАВ. → ОК → [k] EKB2 → ОК → РАЗДЕЛ 1... 4 → ОК → Выключить | ВКЛЮЧИТЬ → ОК

Раздел EKB3: ... → РАЗДЕЛ КЛАВИАТУРЫ → ОК → [k] EKB3 → ОК → РАЗДЕЛ 1... 4 → ОК

Раздел EKB3W/EWKБ4: ... → РАЗДЕЛ КЛАВИАТУРЫ → ОК → РАЗДЕЛ EKB3W/EWKБ4 → ОК →

EKB3W/EWKБ4 wless-id → ОК → РАЗДЕЛ 1... 2 → ОК

Значение: iiiii - 4-значный код инсталлятора; k - слот клавиатуры, диапазон - [1... 4]; wless-id - 8-значный ID код устройства.

**EKB3/
EKB3W/
EWKБ4**

Введите параметр 51, слот клавиатуры и номер раздела:

Раздел EKB3: 51 kk p #

Раздел EKB3W/EWKБ4: 51 kw r #

Значение: kk - слот клавиатуры EKB3, диапазон - [01... 04]; kw - слот клавиатуры EKB3W, диапазон - [05... 08]; p - номер раздела EKB3, диапазон - [1... 4]; r - номер раздела EKB3W/EWKБ4, диапазон - [1... 2].

Пример: 51062#

**ELDES
Utility**

Данное действие можно осуществить с личного компьютера при помощи программного обеспечения *ELDES Utility*.

ПРИМЕЧАНИЕ: Чтобы клавиатура EKB3 работала в разделах 3 и 4, следует активировать режим 4 разделов.

ПРИМЕЧАНИЕ: Клавиатура EKB2 может работать в нескольких разделах, в то время как клавиатура EKB3 может работать только в одном разделе.

ПРИМЕЧАНИЕ: Клавиатуры EKB3W/EWKБ4 можно присваивать ТОЛЬКО разделам 1 и 2.

ПРИМЕЧАНИЕ: Слоты клавиатур EKB3W/EWKБ4 автоматически присваиваются запрограммированным в систему клавиатурам в хронологическом порядке, соответственно запрограммированная ранее клавиатура получает 5 слот, а новая получает слот 8.

Переключатель раздела клавиатуры дает возможность быстрого переключения раздела клавиатуры EKB3/EKB3W/EWKБ4. При изменении раздела клавиатуры и по истечению одной минуты после последнего нажатия на клавишу, система вернется к изначальному разделу клавиатуры. В основном, данная функция используется для просмотра состояния системы (постановка/снятие) и тревог другого раздела, нежели того, которому была присвоена используемая для данного действия клавиатура.

По умолчанию, переключение раздела клавиатуры отключено. Включить/Выключить данную функцию можно следующим образом.

Включить переключение раздела клавиатуры

EKB2

Путь в меню:

OK → *iiii* → OK → ОСНОВНЫЕ УСТАНОВКИ → OK → РАЗДЕЛ КЛАВИАТУРЫ → OK → ПЕРЕКЛЮЧ. РАЗДЕЛОВ → OK → ВКЛЮЧИТЬ → OK

Значение: *iiii* - 4-значный код инсталлятора

EKB3/
EKB3W/
EWKB4

Введите параметр 77 и значение статуса параметра:

77 1#

Пример: 771#

ELDES
Utility

Данное действие можно осуществить сличного компьютера при помощи программного обеспечения *ELDES Utility*.

Выключить переключение раздела клавиатуры

EKB2

Путь в меню:

OK → *iii* → OK → ОСНОВНЫЕ УСТАНОВКИ → OK → РАЗДЕЛ КЛАВИАТУРЫ → OK → ПЕРЕКЛЮЧ. РАЗДЕЛОВ → OK → Выключить → OK

Значение: *iii* - 4-значный код инсталлятора

EKB3/
EKB3W/
EWKB4

Введите параметр 77 и значение статуса параметра:

77 0#

Пример: 770#

ELDES
Utility

Данное действие можно осуществить сличного компьютера при помощи программного обеспечения *ELDES Utility*.

ПРИМЕЧАНИЕ: Переключение раздела клавиатуры можно использовать только если система поделена на разделы.

23.4. Раздел Кода Пользователя/Хозяина

Раздел кода пользователя/хозяина указывает системный раздел, который можно ставить/снимать с охраны при помощи определенного кода пользователя/хозяина. Для того, чтобы поставить/снять систему с охраны при помощи клавиатуры EKB2/EKB3/EKB3W/EWKB4EKB3W/EWKB44, код пользователя должен быть присвоен тому же разделу, что и клавиатура (см. **23.3. Переключение Раздела Клавиатуры**). Для более подробной информации о постановке/снятии системы с охраны при помощи клавиатуры EKB2/EKB3/EKB3W/EWKB4, пожалуйста, обратитесь к разделу **12.3 Клавиатура EKB2 и Код Пользователя/Хозяина, 12.4. Клавиатура EKB3 и Код Пользователя/Хозяина и 12.5. Клавиатура EKB3W/EWKB4 И Код Пользователя и Хозяина.**

Установить раздел кода Пользователя/Хозяина

EKB2

Путь в меню:

Код хозяина: OK → *mmmm* → OK → ПАРОЛЬ → OK → КОД ХОЗЯИНА → OK → РАЗДЕЛ → OK → *pv* → OK

Код пользователя 2... 17: *...* → ПАРОЛЬ → OK → КОД ПОЛЬЗОВАТЕЛЯ (2-17) → OK → КОД ПОЛЬЗОВАТЕЛЯ 2... 17 → OK → РАЗДЕЛ → OK → *pv* → OK

Код пользователя 18... 30: *...* → ПАРОЛЬ → OK → КОД ПОЛЬЗОВАТЕЛЯ (18-30) → OK → КОД ПОЛЬЗОВАТЕЛЯ 18... 30 → OK → РАЗДЕЛ → OK → *pv* → OK

Значение: *mmmm* - 4-значный код хозяина; *pv* - значение раздела (см. **23. РАЗДЕЛЫ**).

EKB3/
EKB3W/
EWKB4

Нажмите [CODE], [5], введите 01/слот кода пользователя и введите код хозяина:

Код хозяина: [CODE] [5] 01 *pv mmmm* #

Код пользователя: [CODE] [5] *us pv mmmm* #

Значение: *us* - слот кода пользователя, диапазон - [02... 30]; *pv* - значение раздела (см. раздел **23. РАЗДЕЛЫ**); *mmmm* - 4-значный код хозяина.

Пример: CODE50481111#

ELDES
Utility

Данное действие можно осуществить сличного компьютера при помощи программного обеспечения *ELDES Utility*.

ПРИМЕЧАНИЕ ДЛЯ EKB3/EKB3W/EWKB4: При управлении разделом кода пользователя/хозяина, режим Конфигурации должен быть отключен.

23.5. Раздел ключа iButton

Раздел ключа iButton указывает системный раздел, который можно ставить/снимать с охраны при помощи определенного ключа. Ключ iButton должен быть присвоен разделу, который пользователь хочет поставить на охрану. Для более подробной информации о постановке/снятии системы с охраны при помощи ключа iButton, пожалуйста, обратитесь к разделу **12.6 Ключи iButton**.

Установить раздел
ключа iButton

EKB2

Путь в меню:

OK → iiiii → OK → КЛЮЧИ iBUTTON → OK → КЛЮЧ iBUTTON → OK → КЛЮЧ iBUTTON 1... 16 → OK
→ РАЗДЕЛ → OK → pv → OK

Значение: iiiii - 4-значный код инсталлятора; pv – значение раздела (см. **23. РАЗДЕЛЫ**).

**EKB3/
EKB3W/
EKB4**

Введите параметр 60, слот ключа iButton и значение раздела

60 ii pv #

Значение: ii – слот ключа iButton, диапазон – [01... 05]; pv – значение раздела (см. **23. РАЗДЕЛЫ**).

Пример: 600511#

**ELDES
Utility**

Данное действие можно осуществить с личного компьютера при помощи программного обеспечения *ELDES Utility*.

23.6. Раздел Беспроводного Радиобрелка EWK2/EWK2A

Раздел беспроводного радиобрелка EWK2/EWK2A определяет, какой раздел будет возможно снимать/ставить на охрану при помощи определенного брелка EWK2/EWK2A. Для более подробной информации о постановке/снятии системы с охраны при помощи беспроводного радиобрелка EWK2/EWK2A, пожалуйста, обратитесь к разделу **12.7. Беспроводной Радиобрелок EWK2/EWK2A**.

Раздел Беспроводного
Радиобрелка EWK2/
EWK2A

**ELDES
Utility**

Данное действие можно осуществить с личного компьютера при помощи программного обеспечения *ELDES Utility*.

24. ДАТЧИКИ ТЕМПЕРАТУРЫ

К системе можно подключить до 8 температурных датчиков, предназначенных для измерения температуры в охраняемых помещениях. Данная функция позволяет измерять температуру в реальном времени в 8 различных помещениях. При нарушении максимально или минимально установленных значений температуры для определенного сенсора, на телефонный номер Польз. 1 автоматически отправляется информационное SMS сообщение. Температура измеряется с точностью до 0,5 градусов по Цельсию (°C) и автоматически округляется при значении 0,5 °C и выше, например, температура датчика варьируется с 23,5 °C по 24,4 °C, соответственно температура будет отображаться как 24 °C.

24.1. Добавление, Удаление и Замена Температурных Датчиков

Температуру можно измерять при помощи бортовых температурных датчиков системы или при помощи встроенных температурных датчиков следующих беспроводных устройств:

- EWP2/EWP3 – беспроводной датчик движения.
- EWD2/EWD3 - беспроводной магнитоконтактный датчик/датчик вибрации/датчик протечки воды.
- EWKB4 - беспроводная LED клавиатура.
- EWS3 – беспроводная внутренняя сирена.
- EWS2 – беспроводная уличная сирена.
- EWF1 - беспроводной дымовой датчик.
- EWF1CO - беспроводной дымовой и CO датчик.
- EW2 - беспроводной модуль расширения зон и ПГМ выходов PGM (к EW2 должен быть подключен внешний температурный датчик (-и)).
- EWM1 - беспроводная розетка.

Добавить температурный датчик в систему можно следующим образом:

- Отключите систему.
- Подключите температурный датчик к контактам интерфейса 1-Wire (см. **2.3.5. Датчик Температуры и Считыватель ключей iButton**).
- Включите систему.
- Запустите ELDES Utility, проверьте, распознала ли система температурный датчик присвойте датчик необходимому слоту температурных датчиков.
- Если необходим более, чем один температурный датчик, подключите следующий датчик параллельно предыдущему. По умолчанию, первый подключенный температурный датчик распознается системой как Основной, а второй - как Дополнительный датчик (см. **24.2 Основной и Дополнительный Температурные Датчики**).
- Повторите действия, описанные в шагах с а) по д).
- Добавляйте столько температурных датчиков, сколько необходимо - подключайте датчики параллельно, один за другим. Максимальное число датчиков - 8.

Просмотреть значение температуры каждого температурного датчика в реальном времени можно следующим образом.

Просмотр значений температуры индивидуального датчика в реальном времени

SMS

Текст SMS сообщения:

`ssss_ITEMP:ts`

Значение: `ssss` - 4-значный пароль SMS; `ts` - слот температурного датчика, диапазон - [1... 8].

Пример: `1111_ITEMP:4`

EKB2

Путь в меню:

`OK → uumm → OK → ТЕМПЕР. ДАТЧ. ИНФО → OK → 1. tm.p C (ГЛАВНОЕ) | (ДОПОЛНИТЕЛЬНОЕ)... 8. tm.p C`

Значение: `uumm` - 4-значный код пользователя/хозяина; `tm.p` - значение температуры в реальном времени.

ELDES Utility

Данное действие можно осуществить с личного компьютера при помощи программного обеспечения *ELDES Utility*.

Просмотр значений температуры всех датчиков в реальном времени

SMS

Текст SMS сообщения:

`ssss_ITEMP:?`

Значение: `ssss` - 4-значный пароль SMS.

Пример: `1111_ITEMP:?`

EKB2

Путь в меню:

`OK → uumm → OK → ТЕМПЕР. ДАТЧ. ИНФО → OK → 1. tm.p C (ГЛАВНОЕ) | (ДОПОЛНИТЕЛЬНОЕ)... 8. tm.p C`

Значение: `tm.p` - значение температуры в реальном времени.

ELDES Utility

Данное действие можно осуществить с личного компьютера при помощи программного обеспечения *ELDES Utility*.

При неисправности температурного датчика, рекомендуется удалить его, чтобы освободить слот, подключить новый. Присвоить слот поврежденного температурного датчика новому температурному датчику можно следующим образом:

- Выключите систему.
- Отключите поврежденный температурный датчик и замените его на новый.
- Включите систему.
- Запустите программное обеспечение ELDES Utility.
- Выберите ID номер нового температурного датчика из выпадающего списка слота температурного датчика, которому был присвоен старый температурный датчик.

Удалить/заменить индивидуальный температурный датчик

ELDES Utility

Данное действие можно осуществить с личного компьютера при помощи программного обеспечения *ELDES Utility*.

ПРИМЕЧАНИЕ: Если подключено несколько датчиков, нажмите датчик пальцами и определите номер слота датчика, следя за показаниями температуры.

24.2. Основной и Дополнительный Температурные Датчики

Любой из 8 доступных температурных датчиков может быть установлен как Основной или Дополнительный. Значения температуры Основного и Дополнительного датчиков в реальное время указаны в информационном SMS сообщении (см. **26. СИСТЕМНАЯ ИНФОРМАЦИЯ. ИНФОРМАЦИОННОЕ SMS СООБЩЕНИЕ**). Температура, измеряемая Основным датчиком также отображается в главном меню клавиатуры ЕКВ2.

Установить другой температурный датчик в качестве Основного и Дополнительного можно следующим образом.

Установить Основной температурный датчик

SMS

Текст SMS сообщения:

ssss_TEMP1:PRIM:ts

Значение: ssss – 4-значный пароль SMS; ts – слот температурного датчика, диапазон - [1... 8].

Пример: 1111_TEMP1:PRIM:4

ЕКВ2

Путь в меню:

OK → iiiii → OK → ОСНОВНЫЕ УСТАНОВКИ → OK → ТЕМПЕР. ДАТЧИКИ → OK → ГЛАВН. ТЕМП. ДАТЧ. → OK → 1... 8 ПОДКЛЮЧЕНО → OK

Значение: iiiii - 4-значный код инсталлятора

**ЕКВ3/
ЕКВ3W/
ЕКВ4**

Введите параметр 89 и слот температурного датчика

89 ts #

Значение: ts – слот температурного датчика, диапазон - [01... 08].

Пример: 8903#

ELDES Utility

Данное действие можно осуществить с личного компьютера при помощи программного обеспечения *ELDES Utility*.

Установить Дополнительный температурный датчик

SMS

Текст SMS сообщения:

ssss_TEMP1:SEC:ts

Значение: ssss – 4-значный пароль SMS; ts – слот температурного датчика, диапазон - [1... 8].

Пример: 1111_TEMP1:SEC:3

ЕКВ2

Путь в меню:

OK → iiiii → OK → ОСНОВНЫЕ УСТАНОВКИ → OK → ТЕМПЕР. ДАТЧИКИ → OK → ДОП. ТЕМП. ДАТЧ. → OK → 1... 8 ПОДКЛЮЧЕНО → OK

Значение: iiiii - 4-значный код инсталлятора

**ЕКВ3/
ЕКВ3W/
ЕКВ4**

Введите параметр 90 и слот температурного сенсора:

90 ts #

Значение: ts – слот температурного датчика, диапазон - [01... 08].

Пример: 9005#

**ELDES
Utility**

Данное действие можно осуществить с личного компьютера при помощи программного обеспечения *ELDES Utility*.

Определить номер слота Основного и Дополнительного температурных датчиков можно следующим образом.

Посмотреть номер слота Основного и Дополнительного температурного датчика

SMS

Текст SMS сообщения:

`ssss_TEMP1?`

Значение: *ssss* – 4-значный пароль SMS.

Пример: `1111_TEMP1?`

EKB2

Путь в меню:

Первый: ОК → `uumm` → ОК → ТЕМПЕР. ДАТЧ. ИНФО → ОК → 1... 8 tm.p C (ГЛАВНОЕ)

Второй: ОК → `uumm` → ОК → ТЕМПЕР. ДАТЧ. ИНФО → ОК → 1... 8 tm.p C (ГЛАВНОЕ)

Значение: *uumm* - 4-значный код пользователя/хозяина; *tm.p* – значение температуры в реальном времени.

**ELDES
Utility**

Данное действие можно осуществить с личного компьютера при помощи программного обеспечения *ELDES Utility*.

Просмотреть значения температуры Основного и Дополнительного температурных датчиков в реальном времени

SMS

Текст SMS сообщения:

`ssss_INFO`

Значение: *ssss* – 4-значный пароль SMS.

Пример: `1111_INFO`

EKB2

Путь в меню:

Первый: ОК → `uumm` → ОК → ТЕМПЕР. ДАТЧ. ИНФО → ОК → 1... 8 tm.p C (ГЛАВНОЕ)

Второй: `...` → ТЕМПЕР. ДАТЧ. ИНФО → ОК → 1... 8 tm.p C (ДОПОЛНИТЕЛЬНОЕ)

Значение: *uumm* - 4-значный код пользователя/хозяина; *tm.p* – значение температуры в реальном времени.

**ELDES
Utility**

Данное действие можно осуществить с личного компьютера при помощи программного обеспечения *ELDES Utility*.

ПРИМЕЧАНИЕ: Основной и Дополнительный температурные датчики можно установить одним SMS сообщением **Пример:** `1111_TEMP1:PRIM:4,SEC:3`

24.3. Установка Минимального и Максимального Предела Температуры. SMS Сообщение о Температуре

При нарушении максимально или минимально установленных значений температуры как минимум на 1 градус для определенного датчика, на указанный телефонный номер автоматически отправляется информационное SMS сообщение.

Установить минимальное и максимальное значения температуры для определенного датчика можно следующим образом.

Установить Мин. и Макс. пределы температуры

SMS

Текст SMS сообщения:

`ssss_TEMPts:MIN:mnn,MAX:mxx`

Значение: *ssss* – 4-значный пароль SMS; *ts* - слот температурного датчика, диапазон – [1... 8];

mnn – Минимальный предел, диапазон – [-55... 125] C; *mxx* - Максимальный предел, диапазон – [-55... 125] C.

Пример: `1111_TEMP2:MIN:-5,MAX:28`

EKB2

Путь в меню:

MIN: ОК → *iiii* → ОК → ОСНОВНЫЕ УСТАНОВКИ → ОК → ТЕМПЕР. ДАТЧИКИ → ОК → ТЕМПЕР. ДАТЧИК 1... 8 → ОК → МИН. ТЕМПЕРАТУРА → ОК → *mnn* → ОК

MAX: *ts* → ТЕМПЕР. ДАТЧИК 1... 8 → ОК → МАКС. ТЕМПЕРАТУРА → ОК → *mxx* → ОК

Значение: *iiii* - 4-значный код инсталлятора; *mnn* - Минимальный предел, диапазон - [-55... 125] С; *mxx* - Максимальный предел, диапазон - [-55... 125] С.

Кнопки P1 и P2 используются для ввода символа минуса, напр. -20.

**EKB3/
EKB3W/
EWK4**

Введите параметр 19 и значение температуры:

19 *ts mnn mxx #*

Значение: *ts* - слот температурного датчика, диапазон - [1... 8]; *mnn* - Минимальный предел, диапазон - [-55... 125] С; *mxx* - Максимальный предел, диапазон - [-55... 125] Значение С. 00 означает знак минуса, напр. 0020 = -20

Пример: 1906001530#

**ELDES
Utility**

Данное действие можно осуществить с личного компьютера при помощи программного обеспечения *ELDES Utility*.

Просмотреть Мин. и Макс. пределы температуры

SMS

Текст SMS сообщения:

`ssss_TEMPts`

Значение: `ssss` – 4-значный пароль SMS; `ts` - слот температурного датчика, диапазон – [1... 8].

Пример: `1111_TEMP4`

EKB2

Путь в меню:

MIN: `OK` → `iiii` → `OK` → ОСНОВНЫЕ УСТАНОВКИ → `OK` → ТЕМПЕР. ДАТЧИКИ → `OK` → ТЕМПЕР. ДАТЧИК 1... 8 → `OK` → МИН. ТЕМПЕРАТУРА

MAX: `OK` → ТЕМПЕР. ДАТЧИК 1... 8 → `OK` → МАКС. ТЕМПЕРАТУРА

Значение: `iiii` - 4-значный код инсталлятора

ELDES Utility

Данное действие можно осуществить с личного компьютера при помощи программного обеспечения *ELDES Utility*.

Для более подробной информации о том, как параметры Отправка SMS всем пользователям одновременно и Отчет о доставке SMS влияют на отправку SMS сообщений, см. раздел 27. СИСТЕМНЫЕ ОПОВЕЩЕНИЯ.

ПРИМЕЧАНИЕ: Минимальное и максимальное значения устанавливаются отдельно, несколькими SMS сообщениями Например: `1111_TEMP1:MIN:6` and `1111_TEMP1:MAX:40`

24.4. Имена Температурных Датчиков

Имя температурного датчика включено в информационное SMS сообщение, отправляемое на указанный телефонный номер пользователя. Данная функция позволяет идентифицировать температурный датчик и в основном используется в случае, если изменения температуры происходят в различных помещениях.

Установить имя температурного датчика

SMS

Текст SMS сообщения:

`ssss_TEMPts:NAME:temp-sens-name`

Значение: `ssss` – 4-значный пароль SMS; `ts` – слот температурного датчика, диапазон – [1... 8]; `temp-sens-name` – имя температурного датчика, длиной от 4 до 15 символов.

Пример: `1111_TEMP3:NAME:Warehouse`

ELDES Utility

Данное действие можно осуществить с личного компьютера при помощи программного обеспечения *ELDES Utility*.

Посмотреть имя температурного датчика

SMS

Текст SMS сообщения:

`ssss_TEMPts`

Значение: `ssss` – 4-значный пароль SMS; `ts` - слот температурного датчика, диапазон – [1... 8].

Пример: `1111_TEMP3`

EKB2

Путь в меню:

`OK` → `iiii` → `OK` → ОСНОВНЫЕ УСТАНОВКИ → `OK` → ТЕМПЕР. ДАТЧИКИ → `OK` → ТЕМПЕР. ДАТЧИК 1... 8 → `OK` → ИМЯ

Значение: `iiii` - 4-значный код инсталлятора

ELDES Utility

Данное действие можно осуществить с личного компьютера при помощи программного обеспечения *ELDES Utility*.

Удалить имя температурного датчика

SMS

Текст SMS сообщения:

`ssss_TEMPts:NAME:`

Значение: `ssss` – 4-значный пароль SMS; `ts` - слот температурного датчика, диапазон – [1... 8].

Пример: `1111_TEMP2:NAME:`

ELDES Utility

Данное действие можно осуществить с личного компьютера при помощи программного обеспечения *ELDES Utility*.

25. СИСТЕМНАЯ ИНФОРМАЦИЯ. ТЕСТ-СООБЩЕНИЕ

Система поддерживает функцию информационных SMS сообщений, отправляемых пользователю по запросу. При запросе, система отправит информационное сообщение, содержащее такую информацию, как:

- Дату и время системы.
- Статус системы: раздел поставлен/снят с охраны.
- Уровень сигнала GSM.
- Состояние основного питания.
- Температура охраняемого помещения (если используется температурный датчик(-и)).
- Состояние зон (ОК/тревога).
- Имя и состояние (ВКЛ/ВЫКЛ) ПГМ выходов.

Запрос системной информации

SMS

Текст SMS сообщения:

`ssss_INFO`

Значение: `ssss` – 4-значный пароль SMS.

Пример: `1111_INFO`

ELDES
Utility

Данное действие можно осуществить с личного компьютера при помощи программного обеспечения *ELDES Utility*.

25.1. Периодические Тест-сообщения

По умолчанию, система периодически опрашивает Тест-сообщение на телефонный номер пользователя Польз. 1 каждый день в 11:00 (частота - 1 день; время - 11). Минимальное значение временного интервала - 5 минут, его можно изменить при помощи программного обеспечения *ELDES Utility*. В основном, данная функция используется для мониторинга питания и состояния подключения охранной системы.

Установка частоты доставки или отключение тест-сообщения осуществляется следующим образом. ПЕРИОДИЧЕСКАЯ ИНФО

Установить частоту и время доставки тест-сообщения

SMS

Текст SMS сообщения:

`ssss_INFO:fff:it`

Значение: `ssss` – 4-значный пароль SMS; `fff` – частота, диапазон – [00... 99] день; `it` – время, диапазон – [01... 23].

Пример: `1111_INFO:3:15`

EKB2

Путь в меню:

Частота: ОК → `iiii` → ОСНОВНЫЕ УСТАНОВКИ → ОК → ПЕРИОДИЧЕСКОЕ ИНФО → ОК → ПЕРИОДИЧЕСКОЕ ИНФО (ДНИ) → `fff` → ОК

Время: .. → ПЕРИОДИЧЕСКОЕ ИНФО → ОК → ВРЕМЯ → `it` → ОК

Значение: `iiii` - 4-значный код инсталлятора; `fff` – частота, диапазон – [00... 125] день; `it` – время, диапазон – [01... 23].

EKB3/
EKB3W/
EKB4

Введите параметр 11. время и частоту:

`11itfff#`

Значение: `it` – время, диапазон – [01... 23]; `fff` – частота, диапазон – [00... 125] день.

Пример: `110412#`

ELDES
Utility

Данное действие можно осуществить с личного компьютера при помощи программного обеспечения *ELDES Utility*.

Выключить тест-сообщение

SMS

Текст SMS сообщения:

ssss_INFO:00:00

Значение: ssss – 4-значный пароль SMS.

Пример: 1111_INFO:00.00

EKB2

Путь в меню:

Частота: ОК → iii → ОСНОВНЫЕ УСТАНОВКИ → ОК → ПЕРИОДИЧЕСКОЕ ИНФО → ОК → ПЕРИОД (ДНИ) → 0 → ОК

Время: ... → ПЕРИОДИЧЕСКОЕ ИНФО → ОК → ВРЕМЯ → 0 → ОК

Значение: iiii - 4-значный код инсталлятора

EKB3/
EKB3W/
EKB4

Введите параметр 11 и значение статуса параметра:

11 00 00 #

Пример: 110000#

ELDES
Utility

Данное действие можно осуществить с личного компьютера при помощи программного обеспечения *ELDES Utility*.

ВНИМАНИЕ: В отличие от Информационного SMS сообщения по запросу, периодическое тест-сообщение не включает в себя состояние зон и имена и состояние ПГМ выходов.

26. СИСТЕМНЫЕ ОПОВЕЩЕНИЯ

При определенном событии система пытается отправить SMS сообщение на первый указанный телефонный номер пользователя. Если номер оказался недоступен и система не получила подтверждение о доставке сообщения в течение 45 секунд, система попытается отправить сообщение на следующий телефонный номер пользователя, присвоенный тому же разделу, что и предыдущий. Телефонный номер пользователя может быть недоступен по следующим причинам Проблема беспроводной связи:

- мобильный телефон был отключен
- пользователь был вне зоны доступа GSM сигнала

Система будет продолжать отправлять SMS сообщения следующим пользователям по списку, пока один из них не будет доступен. Система отправляет SMS сообщение только один раз, и не будет возвращаться к первому телефонному номеру, если последний телефонный номер не был доступен. Чтобы изменить алгоритм доставки SMS сообщения, пользователь может включить/выключить функцию для определенных событий:

- **Отправлять всем пользователям** - Данная функция определяет игнорировать Отчет о доставке SMS или нет. Включить функцию, система пытается отправить SMS сообщение на каждый указанный телефонный номер пользователя, имеющий допуск принятия SMS сообщения об определенном событии. Также данная функция имеет превосходство над функцией Отчет о доставке SMS, вне зависимости от статуса предыдущей (включена/выключена).
- **Отчет о доставке SMS** - Данная функция определяет потребность запроса отчета о доставке SMS. Если функция выключена, система не подтвердит статус доставки SMS сообщения и попытается доставить SMS сообщение лишь на первый указанный телефонный номер пользователя, независимо от того, допущен ли данный номер для принятых SMS сообщения об определенном событии или нет.

При использовании двух SIM карт, вторая SIM карта также участвует в процессе связи. Для более подробной информации, пожалуйста, обратитесь к разделу **31. УПРАВЛЕНИЕ SIM КАРТАМИ**.

Следующая таблица предоставляет описания системных оповещений отправляемых на телефонный номер пользователя SMS сообщениями.

Пор. Нр.	Событие	Описание
1	Постановка системы на охрану	SMS сообщение, отправляемое пользователю при постановке системы на охрану.
2	Снятие системы с охраны	SMS сообщение, отправляемое пользователю при снятии системы с охраны.
3	Тревога	SMS сообщение, отправляемое пользователю при тревоге.
4	Нарушение/ Восстановление сети 220	SMS сообщение, отправляемое пользователю при пропаже или восстановлении основного питания.
5	Ошибка АКБ	SMS сообщение, отправляемое пользователю при сопротивлении резервной батареи 2Ω и выше (батарее следует заменить).
6	Батарея разряжена или отсутствует	SMS сообщение, отправляемое пользователю при отсутствии резервной батареи или напряжении батареи ниже 5В.
7	Низкое напряжение АКБ	SMS сообщение, отправляемое пользователю при напряжении резервной батареи 10,5В и ниже.
8	Ошибка/восстановление sireны	SMS сообщение, отправляемое пользователю при отключении/поломке и подключении/починке sireны.
9	Не установлена дата/ время	SMS сообщение, отправляемое пользователю если не установлена дата и время системы.
10	Ошибка GSM связи	SMS сообщение, отправляемое пользователю при пропаже GSM соединения.
11	Ошибка/восстановление GSM/GPRS антенны	SMS сообщение, отправляемое пользователю при отключении/поломке и подключении/починке GSM/GPRS антенны.
12	Тревога тампера	SMS сообщение, отправляемое пользователю при нарушении тампера. Указывается как Tamper x.
13	Проблема/восстановление внутренней связи	SMS сообщение, отправляемое пользователю если RS485 устройство, например клавиатура, ELAN3-ALARM или EPGM1 отключено/сломано или подключено/исправлено.
14	Информация о температуре	SMS сообщение, отправляемое пользователю при отклонении температуры от указанных значений.
15	Старт системы	SMS сообщение, отправляемое пользователю при старте системы.
16	Периодическая инфо.	Информационное SMS сообщение, периодически отправляемое пользователю согласно указанным значениям.
17	Пропажа/восстановление беспроводного сигнала	SMS сообщение, отправляемое пользователю при потере или восстановлении связи с любым беспроводным устройством. Указывается как Беспр. у-во ID у-ва тампер x и Сигнал восст. беспр. у-во ID у-ва тампер x соответственно.
18	Постановка невозможна	SMS сообщение, отправляемое пользователю, когда система не может встать на охрану в связи с нарушенной зоной/тампером.
19	Критический уровень СО	SMS сообщение, отправляемое пользователю, когда EWF1CO детектирует критический уровень 4 концентрации угарного газа (СО).
20	Сработка Отчет/Управление	SMS сообщение, отправляемое пользователю при нарушении зоны Отчет/Управление.
21	Блокировка Зоны	SMS сообщение, отправляемое пользователю при блокировке нарушенной зоны.
22	Пропажа/восстановление сигнала EWM1	SMS сообщение, отправляемое пользователю при пропаже или восстановлении беспроводного сигнала EWM1. Указывается как Нет сигнала Беспр. у-ва ID у-ва тампер x и Сигнал восст. беспр. у-во ID у-ва тампер x. Данным оповещением нельзя управлять через EKB2.
23	Переадресация входящих SMS	Входящие SMS сообщения будут пересылаться указанному пользователю, если включена функция пересылки (см. раздел 27.3. Пересылка SMS). Управлять данным сообщением можно только при помощи клавиатуры EKB3/EKB3W/EWK4 или программного обеспечения Eldes Utility.
24	Проблема беспроводной связи	SMS сообщение, отправляемое пользователю при потере беспроводной связи, длящейся свыше 20 минут. Это предупредительное событие, не провоцирующее тревоги (см. 19.3. Мониторинг Статуса беспроводного Сигнала)
25	Обнаружен подавитель радиосигнала	SMS сообщение, отправляемое пользователю, когда беспроводной сигнал блокируется подавителем радиосигнала.
26	Проблема связи с ПЦН	SMS сообщение, отправляемое пользователю, когда все попытки передачи сообщения данными всеми методами связи безуспешны. Управлять данным событием можно только при помощи программного обеспечения Eldes Utility.

Выключить системное оповещение

ЕКВ2

Путь в меню:

Постановка на охрану:

Телефонный номер пользователя: ОК → iii → ОК → SMS СООБЩЕНИЯ1 → ОК → ПОСТАНОВКА НА ОХР. → ОК → ПОЛЬЗОВАТЕЛЬ 1...10 → ОК → Выключить → ОК

SMS сообщение всем пользователям одновременно: ... → ПОСТАНОВКА НА ОХР. → ОК → SMS ВСЕМ → ОК → Выключить → ОК

Отчет о доставке SMS: ... → ПОСТАНОВКА НА ОХР. → ОК → SMS ОПОВЕЩЕНИЕ → ОК → Выключить → ОК

Снятие с охраны:

Телефонный номер пользователя: ... → СНЯТИЕ С ОХРАНЫ → ОК → ПОЛЬЗОВАТЕЛЬ 1... 10 → ОК → Выключить → ОК

SMS сообщение всем пользователям одновременно: ... → СНЯТИЕ С ОХРАНЫ → ОК → SMS ВСЕМ → ОК → Выключить → ОК

Отчет о доставке SMS: ... → СНЯТИЕ С ОХРАНЫ → ОК → SMS ОПОВЕЩЕНИЕ → ОК → Выключить → ОК

Тревога:

Телефонный номер пользователя: ... → ТРЕВОГА → ОК → ПОЛЬЗОВАТЕЛЬ 1... 10 → ОК → Выключить → ОК

SMS сообщение всем пользователям одновременно: ... → ТРЕВОГА → ОК → SMS ВСЕМ → ОК → Выключить → ОК

Отчет о доставке SMS: ... → ТРЕВОГА → ОК → SMS ОПОВЕЩЕНИЕ → ОК → Выключить → ОК

Пропаж/восстановление основного питания:

Телефонный номер пользователя: ... → ОТКЛ220В/ВОССТ220В → ОК → ПОЛЬЗОВАТЕЛЬ 1... 10 → ОК → Выключить → ОК

SMS сообщение всем пользователям одновременно: ... → ОТКЛ220В/ВОССТ220В → ОК → SMS ВСЕМ → ОК → Выключить → ОК

Отчет о доставке SMS: ... → ОТКЛ220В/ВОССТ220В → ОК → SMS ОПОВЕЩЕНИЕ → ОК → Выключить → ОК

Ошибка батареи:

Телефонный номер пользователя: ... → ПРОБЛЕМА АКБ → ОК → ПОЛЬЗОВАТЕЛЬ 1... 10 → ОК → Выключить → ОК

SMS сообщение всем пользователям одновременно: ... → ПРОБЛЕМА АКБ → ОК → SMS ВСЕМ → ОК → Выключить → ОК

Отчет о доставке SMS: ... → ПРОБЛЕМА АКБ → ОК → SMS ОПОВЕЩЕНИЕ → ОК → Выключить → ОК

Батарея разряжена или отсутствует:

Телефонный номер пользователя: ... → АКБ НЕИСПР./ОТСУТ. → ОК → ПОЛЬЗОВАТЕЛЬ 1... 10 → ОК → Выключить → ОК

SMS сообщение всем пользователям одновременно: ... → АКБ НЕИСПР./ОТСУТ. → ОК → SMS ВСЕМ → ОК → Выключить → ОК

Отчет о доставке SMS: ... → АКБ НЕИСПР./ОТСУТ. → ОК → SMS ОПОВЕЩЕНИЕ → ОК → Выключить → ОК

Низкий уровень заряда батареи:

Телефонный номер пользователя: ... → АКБ СКОРО РАЗРЯД. → ОК → ПОЛЬЗОВАТЕЛЬ 1... 10 → ОК → Выключить → ОК

SMS сообщение всем пользователям одновременно: ... → АКБ СКОРО РАЗРЯД. → ОК → SMS ВСЕМ → ОК → Выключить → ОК

Отчет о доставке SMS: ... → АКБ СКОРО РАЗРЯД. → ОК → SMS ОПОВЕЩЕНИЕ → ОК → Выключить → ОК

Ошибка/восстановление sireны:

Телефонный номер пользователя: ... → ПРОБЛЕМА СИРЕНЫ → ОК → ПОЛЬЗОВАТЕЛЬ 1... 10 → ОК → Выключить → ОК

SMS сообщение всем пользователям одновременно: ... → ПРОБЛЕМА СИРЕНЫ → ОК → SMS ВСЕМ → ОК → Выключить → ОК

Отчет о доставке SMS: ... → ПРОБЛЕМА СИРЕНЫ → ОК → SMS ОПОВЕЩЕНИЕ → ОК → Выключить → ОК

Обнаружен подавитель радиосигнала:

Телефонный номер пользователя: ... → ОБНАРУЖ РАДИО ГЛУШ → ОК → ПОЛЬЗОВАТЕЛЬ 1... 10 → ОК → Выключить → ОК

SMS сообщение всем пользователям одновременно: ... → ОБНАРУЖ РАДИО ГЛУШ → ОК → SMS ВСЕМ → ОК → Выключить → ОК

Отчет о доставке SMS: ... → ОБНАРУЖ РАДИО ГЛУШ → ОК → SMS ОПОВЕЩЕНИЕ → ОК → Выключить → ОК

Не установлена дата/время:

Телефонный номер пользователя: ... → ОК → ВРЕМЯ НЕ УСТАНОВЛ. → ОК → ПОЛЬЗОВАТЕЛЬ 1... 10 → ОК → Выключить → ОК

SMS сообщение всем пользователям одновременно: ... → ВРЕМЯ НЕ УСТАНОВЛ. → ОК → SMS ВСЕМ → ОК → Выключить → ОК

Отчет о доставке SMS: ... → ВРЕМЯ НЕ УСТАНОВЛ. → ОК → SMS ОПОВЕЩЕНИЕ → ОК → Выключить → ОК

Ошибка GSM соединения:

Телефонный номер пользователя: ... → ОК → ОШИБКА GSM → ОК → ПОЛЬЗОВАТЕЛЬ 1... 10 → ОК → Выключить → ОК

SMS сообщение всем пользователям одновременно: ... → ОК → ОШИБКА GSM → ОК → SMS ВСЕМ → ОК → Выключить → ОК

Отчет о доставке SMS: ... → ОШИБКА GSM → ОК → SMS ОПОВЕЩЕНИЕ → ОК → Выключить → ОК

Ошибка/восстановление GSM/GPRS антенны:

Телефонный номер пользователя: ... → ПРОБЛЕМА АНТЕННЫ → ОК → ПОЛЬЗОВАТЕЛЬ 1... 10 → ОК → Выключить → ОК

SMS сообщение всем пользователям одновременно: ... → ПРОБЛЕМА АНТЕННЫ → ОК → SMS ВСЕМ → ОК → Выключить → ОК

Отчет о доставке SMS: ... → ПРОБЛЕМА АНТЕННЫ → ОК → SMS ОПОВЕЩЕНИЕ → ОК → Выключить → ОК

Тревога тампера:

Телефонный номер пользователя: ... → ПОТЕРЯ КЛАВИАТУРЫ → ОК → ПОЛЬЗОВАТЕЛЬ 1... 10 → ОК → Выключить → ОК

SMS сообщение всем пользователям одновременно: ... → ПОТЕРЯ КЛАВИАТУРЫ → ОК → SMS ВСЕМ → ОК → Выключить → ОК

Отчет о доставке SMS: ... → ПОТЕРЯ КЛАВИАТУРЫ → ОК → SMS ОПОВЕЩЕНИЕ → ОК → Выключить → ОК

Проблема/восстановление внутренней связи:

Телефонный номер пользователя: ... → ПРОБЛМ ВНУТР СВЯЗИ → ОК → ПОЛЬЗОВАТЕЛЬ 1... 10 → ОК → Выключить → ОК

SMS сообщение всем пользователям одновременно: ... → ПРОБЛМ ВНУТР СВЯЗИ → ОК → SMS ВСЕМ → ОК → Выключить → ОК

Отчет о доставке ... → ПРОБЛМ ВНУТР СВЯЗИ → ОК → SMS ОПОВЕЩЕНИЕ → ОК → Выключить → ОК

Информация о температуре:

Телефонный номер пользователя: ... → ТЕМПЕР. ИНФО → ОК → ПОЛЬЗОВАТЕЛЬ 1... 10 → ОК → Выключить → ОК

SMS сообщение всем пользователям одновременно: ... → ТЕМПЕР. ИНФО → ОК → SMS ВСЕМ → ОК → Выключить → ОК

Отчет о доставке SMS: ... → ТЕМПЕР. ИНФО → ОК → SMS ОПОВЕЩЕНИЕ → ОК → Выключить → ОК

Старт системы:

Телефонный номер пользователя: ... → СОБЫТИЕ СТАРТА → ОК → ПОЛЬЗОВАТЕЛЬ 1... 10 → ОК → Выключить → ОК

SMS сообщение всем пользователям одновременно: ... → СОБЫТИЕ СТАРТА → ОК → SMS ВСЕМ → ОК → Выключить → ОК

Отчет о доставке SMS: ... → СОБЫТИЕ СТАРТА → ОК → SMS ОПОВЕЩЕНИЕ → ОК → Выключить → ОК

Периодическая информация:

Телефонный номер пользователя: ОК → иiii → ОК → SMS СООБЩЕНИЯ2 → SMS АВТОТЕСТ → ОК → ПОЛЬЗОВАТЕЛЬ 1... 10 → ОК → Выключить → ОК

SMS сообщение всем пользователям одновременно: ... → SMS АВТОТЕСТ → ОК → SMS ВСЕМ → ОК → Выключить → ОК

Отчет о доставке SMS: ... → SMS АВТОТЕСТ → ОК → SMS ОПОВЕЩЕНИЕ → ОК → Выключить → ОК

Потеря/восстановление беспроводного сигнала:

Телефонный номер пользователя: ... → ПРОБЛ. РАДИО СВЯЗИ → ОК → ПОЛЬЗОВАТЕЛЬ 1... 10 → ОК → Выключить → ОК

SMS сообщение всем пользователям одновременно: ... → ПРОБЛ. РАДИО СВЯЗИ → ОК → SMS ВСЕМ → ОК → Выключить → ОК

Отчет о доставке SMS: ... → ПРОБЛ. РАДИО СВЯЗИ → ОК → SMS ОПОВЕЩЕНИЕ → ОК → Выключить → ОК

Постановка на охрану невозможна:

Телефонный номер пользователя: ... → ОШИБКА ПОСТ. SMS → ОК → ПОЛЬЗОВАТЕЛЬ 1... 10 → ОК
→ Выключить → ОК

SMS сообщение всем пользователям одновременно: ... → ОШИБКА ПОСТ. SMS → ОК → SMS ВСЕМ → ОК → Выключить → ОК

Отчет о доставке SMS: ... → ОШИБКА ПОСТ. SMS → ОК → SMS ОПОВЕЩЕНИЕ → ОК → Выключить → ОК

Критический уровень СО:

Телефонный номер пользователя: ... → КРИТИЧ. УРОВЕНЬ СО → ОК → ПОЛЬЗОВАТЕЛЬ 1... 10 → ОК
→ Выключить → ОК

SMS сообщение всем пользователям одновременно: ... → КРИТИЧ. УРОВЕНЬ СО → ОК → SMS ВСЕМ → ОК → Выключить → ОК

Отчет о доставке SMS: ... → КРИТИЧ. УРОВЕНЬ СО → ОК → SMS ОПОВЕЩЕНИЕ → ОК → Выключить → ОК

Сработка Отчет/Управление:

Телефонный номер пользователя: ... → СОБЫТИЕ ОТЧЕТА → ОК → ПОЛЬЗОВАТЕЛЬ 1... 10 → ОК
→ Выключить → ОК

SMS сообщение всем пользователям одновременно: ... → СОБЫТИЕ ОТЧЕТА → ОК → SMS ВСЕМ → ОК → Выключить → ОК

Отчет о доставке SMS: ... → СОБЫТИЕ ОТЧЕТА → ОК → SMS ОПОВЕЩЕНИЕ → ОК → Выключить → ОК

Блокировка зоны:

Телефонный номер пользователя: ... → БЛОКИРОВКА ЗОНЫ → ОК → ПОЛЬЗОВАТЕЛЬ 1... 10 → ОК
→ Выключить → ОК

SMS сообщение всем пользователям одновременно: ... → БЛОКИРОВКА ЗОНЫ → ОК → SMS ВСЕМ → ОК → Выключить → ОК

Отчет о доставке SMS: ... → БЛОКИРОВКА ЗОНЫ → ОК → SMS ОПОВЕЩЕНИЕ → ОК → Выключить → ОК

Проблема беспроводной связи:

Телефонный номер пользователя: ... → ПРБЛМ БЕСПРВД СВЯЗ → ОК → ПОЛЬЗОВАТЕЛЬ 1... 10 → ОК
→ Выключить → ОК

SMS сообщение всем пользователям одновременно: ... → ПРБЛМ БЕСПРВД СВЯЗ → ОК → SMS ВСЕМ → ОК → Выключить → ОК

Отчет о доставке SMS: ... → ПРБЛМ БЕСПРВД СВЯЗ → ОК → SMS ОПОВЕЩЕНИЕ → ОК → Выключить → ОК

Значение: *iiii* – 4-значный код инсталлятора.

ЕКВЗ/
ЕКВЗВ/
ЕВКВ4

Введите параметр 25/21/55, номер события и значение статуса параметра:**Постановка на охрану**

Телефонный номер пользователя: 25 01 up 0 #

SMS всем пользователям одновременно: 21 01 0 #

Отчет о доставке SMS: 55 01 0 #

Снятие с охраны

Телефонный номер пользователя: 25 02 up 0 #

SMS всем пользователям одновременно: 21 02 0 #

Отчет о доставке SMS: 55 02 0 #

Тревога

Телефонный номер пользователя: 25 03 up 0 #

SMS всем пользователям одновременно: 21 03 0 #

Отчет о доставке SMS: 55 03 0 #

Потеря/восстановление основного питания

Телефонный номер пользователя: 25 04 up 0 #

SMS всем пользователям одновременно: 21 04 0 #

Отчет о доставке SMS: 55 04 0 #

Ошибка батареи

Телефонный номер пользователя: 25 05 up 0 #

SMS всем пользователям одновременно: 21 05 0 #

Отчет о доставке SMS: 55 05 0 #

Батарея разряжена или отсутствует

Телефонный номер пользователя: 25 06 up 0 #

SMS всем пользователям одновременно: 21 06 0 #

Отчет о доставке SMS: 55 06 0 #

Низкий уровень заряда батареи

Телефонный номер пользователя: 25 07 up 0 #

SMS всем пользователям одновременно: 21 07 up 0 #

Отчет о доставке SMS: 55 07 up 0 #

Ошибка/восстановление сирены

Телефонный номер пользователя: 25 08 up 0 #

SMS всем пользователям одновременно: 21 08 0 #

Отчет о доставке SMS: 55 08 0 #

Обнаружен подавитель радиосигнала

Телефонный номер пользователя: 25 09 up 0 #

SMS всем пользователям одновременно: 21 09 0 #

Отчет о доставке SMS: 55 09 0 #

Не установлена дата/время

Телефонный номер пользователя: 25 10 up 0 #

SMS всем пользователям одновременно: 21 10 0 #

Отчет о доставке SMS: 55 10 0 #

Ошибка GSM соединения

Телефонный номер пользователя: 25 11 up 0 #

SMS всем пользователям одновременно: 21 11 0 #

Отчет о доставке SMS: 55 11 0 #

Ошибка/восстановление GSM/GPRS антенны

Телефонный номер пользователя: 25 12 up 0 #

SMS всем пользователям одновременно: 21 12 0 #

Отчет о доставке SMS: 55 12 0 #

Тревога тампера

Телефонный номер пользователя: 25 13 up 0 #

SMS всем пользователям одновременно: 21 13 0 #

Отчет о доставке SMS: 55 13 0 #

Проблема/восстановление внутренней связи

Телефонный номер пользователя: 25 14 up 0 #

SMS всем пользователям одновременно: 21 14 0 #

Отчет о доставке SMS: 55 14 0 #

Информация о температуре

Телефонный номер пользователя: 25 15 up 0 #

SMS всем пользователям одновременно: 21 15 0 #

Отчет о доставке SMS: 55 15 0 #

Старт системы

Телефонный номер пользователя: 25 16 up 0 #

SMS всем пользователям одновременно: 21 16 0 #

Отчет о доставке SMS: 55 16 0 #

Периодическая информация

Телефонный номер пользователя: 25 17 up 0 #

SMS всем пользователям одновременно: 21 17 0 #

Отчет о доставке SMS: 55 17 0 #

Потеря/восстановление беспроводного сигнала

Телефонный номер пользователя: 25 18 up 0 #

SMS всем пользователям одновременно: 21 18 0 #

Отчет о доставке SMS: 55 18 0 #

Постановка на охрану невозможна

Телефонный номер пользователя: 25 19 up 0 #

SMS всем пользователям одновременно: 21 19 0 #

Отчет о доставке SMS: 55 19 0 #

Блокировка зоны

Телефонный номер пользователя: 25 20 up 0 #

SMS всем пользователям одновременно: 21 20 0 #

Отчет о доставке SMS: 55 20 0 #

Критический уровень СО:

Телефонный номер пользователя: 25 21 up 0 #

SMS всем пользователям одновременно: 21 21 0 #

Отчет о доставке SMS: 55 21 0 #

Потеря/Восстановление беспроводного сигнала EWM1

Телефонный номер пользователя: 25 22 up 0 #

SMS всем пользователям одновременно: 21 22 0 #

Отчет о доставке SMS: 55 22 0 #

Сработка Зоны Отчет/Управление

Телефонный номер пользователя: 25 23 up 0 #

SMS всем пользователям одновременно: 21 23 0 #

Отчет о доставке SMS: 55 23 0 #

Переадресация входящих SMS

Телефонный номер пользователя: 25 24 up 0 #

SMS всем пользователям одновременно: 21 24 0 #

Отчет о доставке SMS: 55 24 0 #

Проблема беспроводной связи

Телефонный номер пользователя: 25 25 up 0 #

SMS всем пользователям одновременно: 21 25 0 #

Отчет о доставке SMS: 55 25 0 #

Значение: up - слот телефонного номера пользователя, диапазон - [01... 10].

Пример: 2525020#

**ELDES
Utility**

Данное действие можно осуществить с личного компьютера при помощи программного обеспечения *ELDES Utility*.

Путь в меню:

Постановка на охрану:

Телефонный номер пользователя: ОК → iiiii → ОК → SMS СООБЩЕНИЯ1 → ОК → ПОСТАНОВКА НА ОХР. → ОК → ПОЛЬЗОВАТЕЛЬ 1... 10 → ОК → ВКЛЮЧИТЬ → ОК

SMS сообщение всем пользователям одновременно: ... → ПОСТАНОВКА НА ОХР. → ОК → SMS ВСЕМ → ОК → ВКЛЮЧИТЬ → ОК

Отчет о доставке SMS: ... → ПОСТАНОВКА НА ОХР. → ОК → SMS ОПОВЕЩЕНИЕ → ОК → ВКЛЮЧИТЬ → ОК

Снятие с охраны:

Телефонный номер пользователя: ... → СНЯТИЕ С ОХРАНЫ → ОК → ПОЛЬЗОВАТЕЛЬ 1... 10 → ОК → ВКЛЮЧИТЬ → ОК

SMS сообщение всем пользователям одновременно: ... → СНЯТИЕ С ОХРАНЫ → ОК → SMS ВСЕМ → ОК → ВКЛЮЧИТЬ → ОК

Отчет о доставке SMS: ... → СНЯТИЕ С ОХРАНЫ → ОК → SMS ОПОВЕЩЕНИЕ → ОК → ВКЛЮЧИТЬ → ОК

Тревога:

Телефонный номер пользователя: ... → ТРЕВОГА → ОК → ПОЛЬЗОВАТЕЛЬ 1... 10 → ОК → ВКЛЮЧИТЬ → ОК

SMS сообщение всем пользователям одновременно: ... → ТРЕВОГА → ОК → SMS ВСЕМ → ОК → ВКЛЮЧИТЬ → ОК

Отчет о доставке SMS: ... → ТРЕВОГА → ОК → SMS ОПОВЕЩЕНИЕ → ОК → ВКЛЮЧИТЬ → ОК

Пропаж/восстановление основного питания:

Телефонный номер пользователя: ... → ОТКЛ220В/ВОССТ220В → ОК → ПОЛЬЗОВАТЕЛЬ 1... 10 → ОК → ВКЛЮЧИТЬ → ОК

SMS сообщение всем пользователям одновременно: ... → ОТКЛ220В/ВОССТ220В → ОК → SMS ВСЕМ → ОК → ВКЛЮЧИТЬ → ОК

Отчет о доставке SMS: ... → ОТКЛ220В/ВОССТ220В → ОК → SMS ОПОВЕЩЕНИЕ → ОК → ВКЛЮЧИТЬ → ОК

Ошибка батареи:

Телефонный номер пользователя: ... → ПРОБЛЕМА АКБ → ОК → ПОЛЬЗОВАТЕЛЬ 1... 10 → ОК → ВКЛЮЧИТЬ → ОК

SMS сообщение всем пользователям одновременно: ... → ПРОБЛЕМА АКБ → ОК → SMS ВСЕМ → ОК → ВКЛЮЧИТЬ → ОК

Отчет о доставке SMS: ... → ПРОБЛЕМА АКБ → ОК → SMS ОПОВЕЩЕНИЕ → ОК → ВКЛЮЧИТЬ → ОК

Батарея разряжена или отсутствует:

Телефонный номер пользователя: ... → АКБ НЕИСПР./ОТСУТ. → ОК → ПОЛЬЗОВАТЕЛЬ 1... 10 → ОК → ВКЛЮЧИТЬ → ОК

SMS сообщение всем пользователям одновременно: ... → АКБ НЕИСПР./ОТСУТ. → ОК → SMS ВСЕМ → ОК → ВКЛЮЧИТЬ → ОК

Отчет о доставке SMS: ... → АКБ НЕИСПР./ОТСУТ. → ОК → SMS ОПОВЕЩЕНИЕ → ОК → ВКЛЮЧИТЬ → ОК

Низкий уровень заряда батареи:

Телефонный номер пользователя: ... → АКБ СКОРО РАЗРЯД. → ОК → ПОЛЬЗОВАТЕЛЬ 1... 10 → ОК → ВКЛЮЧИТЬ → ОК

SMS сообщение всем пользователям одновременно: ... → АКБ СКОРО РАЗРЯД. → ОК → SMS ВСЕМ → ОК → ВКЛЮЧИТЬ → ОК

Отчет о доставке SMS: ... → АКБ СКОРО РАЗРЯД. → ОК → SMS ОПОВЕЩЕНИЕ → ОК → ВКЛЮЧИТЬ → ОК

Ошибка/восстановление sireны:

Телефонный номер пользователя: ... → ПРОБЛЕМА СИРЕНЫ → ОК → ПОЛЬЗОВАТЕЛЬ 1... 10 → ОК → ВКЛЮЧИТЬ → ОК

SMS сообщение всем пользователям одновременно: ... → ПРОБЛЕМА СИРЕНЫ → ОК → SMS ВСЕМ → ОК → ВКЛЮЧИТЬ → ОК

Отчет о доставке SMS: ... → ПРОБЛЕМА СИРЕНЫ → ОК → SMS ОПОВЕЩЕНИЕ → ОК → ВКЛЮЧИТЬ → ОК

Обнаружен подавитель радиосигнала:

Телефонный номер пользователя: ... → ОБНАРУЖ РАДИО ГЛУШ → ОК → ПОЛЬЗОВАТЕЛЬ 1... 10 → ОК → ВКЛЮЧИТЬ → ОК

SMS сообщение всем пользователям одновременно: ... → ОБНАРУЖ РАДИО ГЛУШ → ОК → SMS ВСЕМ → ОК → ВКЛЮЧИТЬ → ОК

Отчет о доставке SMS: ... → ОБНАРУЖ РАДИО ГЛУШ → ОК → SMS ОПОВЕЩЕНИЕ → ОК → ВКЛЮЧИТЬ → ОК

Не установлена дата/время:

Телефонный номер пользователя: ... → ОК → ВРЕМЯ НЕ УСТАНОВЛ. → ОК → ПОЛЬЗОВАТЕЛЬ 1... 10 → ОК → ВКЛЮЧИТЬ → ОК

SMS сообщение всем пользователям одновременно: ... → ВРЕМЯ НЕ УСТАНОВЛ. → ОК → SMS ВСЕМ → ОК → ВКЛЮЧИТЬ → ОК

Отчет о доставке SMS: ... → ВРЕМЯ НЕ УСТАНОВЛ. → ОК → SMS ОПОВЕЩЕНИЕ → ОК → ВКЛЮЧИТЬ → ОК

Ошибка GSM соединения:

Телефонный номер пользователя: ... → ОК → ОШИБКА GSM → ОК → ПОЛЬЗОВАТЕЛЬ 1... 10 → ОК → ВКЛЮЧИТЬ → ОК

SMS сообщение всем пользователям одновременно: ... → ОШИБКА GSM → ОК → SMS ВСЕМ → ОК → ВКЛЮЧИТЬ → ОК

Отчет о доставке SMS: ... → ОШИБКА GSM → ОК → SMS ОПОВЕЩЕНИЕ → ОК → ВКЛЮЧИТЬ → ОК

Телефонный номер пользователя: ... → ПРОБЛЕМА АНТЕННЫ → ОК → ПОЛЬЗОВАТЕЛЬ 1... 10 → ОК → ВКЛЮЧИТЬ → ОК

SMS сообщение всем пользователям одновременно: ... → ПРОБЛЕМА АНТЕННЫ → ОК → SMS ВСЕМ → ОК → ВКЛЮЧИТЬ → ОК

Отчет о доставке SMS: ... → ПРОБЛЕМА АНТЕННЫ → ОК → SMS ОПОВЕЩЕНИЕ → ОК → ВКЛЮЧИТЬ → ОК

Тревога тампера:

Телефонный номер пользователя: ... → ПРОБЛЕМА ТАМПЕРА → ОК → ПОЛЬЗОВАТЕЛЬ 1... 10 → ОК → ВКЛЮЧИТЬ → ОК

SMS сообщение всем пользователям одновременно: ... → ПРОБЛЕМА ТАМПЕРА → ОК → SMS ВСЕМ → ОК → ВКЛЮЧИТЬ → ОК

Отчет о доставке SMS: ... → ПРОБЛЕМА ТАМПЕРА → ОК → SMS ОПОВЕЩЕНИЕ → ОК → ВКЛЮЧИТЬ → ОК

Ошибка клавиатуры:

Телефонный номер пользователя: ... → ПОТЕРЯ КЛАВИАТУРЫ → ОК → ПОЛЬЗОВАТЕЛЬ 1... 10 → ОК → ВКЛЮЧИТЬ → ОК

SMS сообщение всем пользователям одновременно: ... → ПОТЕРЯ КЛАВИАТУРЫ → ОК → SMS ВСЕМ → ОК → ВКЛЮЧИТЬ → ОК

Отчет о доставке SMS: ... → ПОТЕРЯ КЛАВИАТУРЫ → ОК → SMS ОПОВЕЩЕНИЕ → ОК → ВКЛЮЧИТЬ → ОК

Информация о температуре:

Телефонный номер пользователя: ... → ТЕМПЕР. ИНФО → ОК → ПОЛЬЗОВАТЕЛЬ 1... 10 → ОК → ВКЛЮЧИТЬ → ОК

SMS сообщение всем пользователям одновременно: ... → ТЕМПЕР. ИНФО → ОК → SMS ВСЕМ → ОК → ВКЛЮЧИТЬ → ОК

Отчет о доставке SMS: ... → ТЕМПЕР. ИНФО → ОК → SMS ОПОВЕЩЕНИЕ → ОК → ВКЛЮЧИТЬ → ОК

Старт системы:

Телефонный номер пользователя: ... → СОБЫТИЕ СТАРТА → ОК → ПОЛЬЗОВАТЕЛЬ 1... 10 → ОК → ВКЛЮЧИТЬ → ОК

SMS сообщение всем пользователям одновременно: ... → СОБЫТИЕ СТАРТА → ОК → SMS ВСЕМ → ОК → ВКЛЮЧИТЬ → ОК

Отчет о доставке SMS: ... → СОБЫТИЕ СТАРТА → ОК → SMS ОПОВЕЩЕНИЕ → ОК → ВКЛЮЧИТЬ → ОК

Периодическая информация:

Телефонный номер пользователя: ОК → iii → ОК → SMS СООБЩЕНИЯ2 → SMS АВТОТЕСТ → ОК → ПОЛЬЗОВАТЕЛЬ 1... 10 → ОК → ВКЛЮЧИТЬ → ОК

SMS сообщение всем пользователям одновременно: ... → SMS АВТОТЕСТ → ОК → SMS ВСЕМ → ОК → ВКЛЮЧИТЬ → ОК

Отчет о доставке SMS: ... → SMS АВТОТЕСТ → ОК → SMS ОПОВЕЩЕНИЕ → ОК → ВКЛЮЧИТЬ → ОК

Потеря/восстановление беспроводного сигнала

Телефонный номер пользователя: ... → ПРОБЛ. РАДИО СВЯЗИ → ОК → ПОЛЬЗОВАТЕЛЬ 1... 10 → ОК → ВКЛЮЧИТЬ → ОК

SMS сообщение всем пользователям одновременно: ... → ПРОБЛ. РАДИО СВЯЗИ → ОК → SMS ВСЕМ → ОК → ВКЛЮЧИТЬ → ОК

Отчет о доставке SMS: ... → ПРОБЛ. РАДИО СВЯЗИ → ОК → SMS ОПОВЕЩЕНИЕ → ОК → ВКЛЮЧИТЬ → ОК

Постановка на охрану невозможна

Телефонный номер пользователя: ... → ОШИБКА ПОСТ. SMS → ОК → ПОЛЬЗОВАТЕЛЬ 1... 10 → ОК → ВКЛЮЧИТЬ → ОК

SMS сообщение всем пользователям одновременно: ... → ОШИБКА ПОСТ. SMS → ОК → SMS ВСЕМ → ОК → ВКЛЮЧИТЬ → ОК

Отчет о доставке SMS: ... → ОШИБКА ПОСТ. SMS → ОК → SMS ОПОВЕЩЕНИЕ → ОК → ВКЛЮЧИТЬ → ОК

Критический уровень СО:

Телефонный номер пользователя: ... → КРИТИЧ. УРОВЕНЬ СО → ОК → ПОЛЬЗОВАТЕЛЬ 1... 10 → ОК → ВКЛЮЧИТЬ → ОК

SMS сообщение всем пользователям одновременно: ... → КРИТИЧ. УРОВЕНЬ СО → ОК → SMS ВСЕМ → ОК → ВКЛЮЧИТЬ → ОК

Отчет о доставке SMS: ... → КРИТИЧ. УРОВЕНЬ СО → ОК → SMS ОПОВЕЩЕНИЕ → ОК → ВКЛЮЧИТЬ → ОК

Сработка Отчет/Управление:

Телефонный номер пользователя: ... → СОБЫТИЕ ОТЧЕТА → ОК → ПОЛЬЗОВАТЕЛЬ 1... 10 → ОК → ВКЛЮЧИТЬ → ОК

SMS сообщение всем пользователям одновременно: ... → СОБЫТИЕ ОТЧЕТА → ОК → SMS ВСЕМ → ОК → ВКЛЮЧИТЬ → ОК

Отчет о доставке SMS: ... → СОБЫТИЕ ОТЧЕТА → ОК → SMS ОПОВЕЩЕНИЕ → ОК → ВКЛЮЧИТЬ → ОК

Блокировка зоны:

Телефонный номер пользователя: ... → БЛОКИРОВКА ЗОНЫ → ОК → ПОЛЬЗОВАТЕЛЬ 1... 10 → ОК → ВКЛЮЧИТЬ → ОК

SMS сообщение всем пользователям одновременно: ... → БЛОКИРОВКА ЗОНЫ → ОК → SMS ВСЕМ → ОК → ВКЛЮЧИТЬ → ОК

Отчет о доставке SMS: ... → БЛОКИРОВКА ЗОНЫ → ОК → SMS ОПОВЕЩЕНИЕ → ОК → ВКЛЮЧИТЬ → ОК

Проблема беспроводной связи:

Телефонный номер пользователя: ... → ПРБЛМ БЕСПРВД СВЯЗ → ОК → ПОЛЬЗОВАТЕЛЬ 1... 10 → ОК → Выключить → ОК

SMS сообщение всем пользователям одновременно: ... → ПРБЛМ БЕСПРВД СВЯЗ → ОК → SMS ВСЕМ → ОК → Выключить → ОК

Отчет о доставке SMS: ... → ПРБЛМ БЕСПРВД СВЯЗ → ОК → SMS ОПОВЕЩЕНИЕ → ОК → Выключить → ОК

Значение: *iiii* – 4-значный код инсталлятора.

ЕКВЗ/
ЕКВЗВ/
ЕВКВ4

Введите параметр 25/21/55, номер события, слот телефонного номера пользователя и значение статуса параметра:

Постановка на охрану

Телефонный номер пользователя: 25 01 шр 1 #

SMS всем пользователям одновременно: 21 01 1 #

Отчет о доставке SMS: 55 01 1 #

Снятие с охраны

Телефонный номер пользователя: 25 02 шр 1 #

SMS всем пользователям одновременно: 21 02 1 #

Отчет о доставке SMS: 55 02 1 #

Тревога

Телефонный номер пользователя: 25 03 шр 1 #

SMS всем пользователям одновременно: 21 03 1 #

Отчет о доставке SMS: 55 03 1 #

Потеря/восстановление основного питания

Телефонный номер пользователя: 25 04 шр 1 #

SMS всем пользователям одновременно: 21 04 1 #

Отчет о доставке SMS: 55 04 1 #

Ошибка батареи

Телефонный номер пользователя: 25 05 шр 1 #

SMS всем пользователям одновременно: 21 05 1 #

Отчет о доставке SMS: 55 05 1 #

Батарея разряжена или отсутствует

Телефонный номер пользователя: 25 06 шр 1 #

SMS всем пользователям одновременно: 21 06 1 #

Отчет о доставке SMS: 55 06 1 #

Низкий уровень заряда батареи

Телефонный номер пользователя: 25 07 шр 1 #

SMS всем пользователям одновременно: 21 07 1 #

Отчет о доставке SMS: 55 07 1 #

Ошибка/восстановление сирены

Телефонный номер пользователя: 25 08 шр 1 #

SMS всем пользователям одновременно: 21 08 1 #

Отчет о доставке SMS: 55 08 1 #

Обнаружен подавитель радиосигнала

Телефонный номер пользователя: 25 09 шр 1 #

SMS всем пользователям одновременно: 21 09 1 #

Отчет о доставке SMS: 55 09 1 #

Не установлена дата/время

Телефонный номер пользователя: 25 10 up 1 #

SMS всем пользователям одновременно: 21 10 1 #

Отчет о доставке SMS: 55 10 1 #

Ошибка GSM соединения

Телефонный номер пользователя: 25 11 up 1 #

SMS всем пользователям одновременно: 21 11 1 #

Отчет о доставке SMS: 55 11 1 #

Ошибка/восстановление GSM/GPRS антенны

Телефонный номер пользователя: 25 12 up 1 #

SMS всем пользователям одновременно: 21 12 1 #

Отчет о доставке SMS: 55 12 1 #

Тревога тампера

Телефонный номер пользователя: 25 13 up 1 #

SMS всем пользователям одновременно: 21 13 1 #

Отчет о доставке SMS: 55 13 1 #

Ошибка клавиатуры

Телефонный номер пользователя: 25 14 up 1 #

SMS всем пользователям одновременно: 21 14 1 #

Отчет о доставке SMS: 55 14 1 #

Информация о температуре

Телефонный номер пользователя: 25 15 up 1 #

SMS всем пользователям одновременно: 21 15 1 #

Отчет о доставке SMS: 55 15 1 #

Старт системы

Телефонный номер пользователя: 25 16 up 1 #

SMS всем пользователям одновременно: 21 16 1 #

Отчет о доставке SMS: 55 16 1 #

Периодическая информация

Телефонный номер пользователя: 25 17 up 1 #

SMS всем пользователям одновременно: 21 17 1 #

Отчет о доставке SMS: 55 17 1 #

Потеря/Восстановление беспроводного сигнала

Телефонный номер пользователя: 25 18 up 1 #

SMS всем пользователям одновременно: 21 18 1 #

Отчет о доставке SMS: 55 18 1 #

Постановка невозможна

Телефонный номер пользователя: 25 19 up 1 #

SMS всем пользователям одновременно: 21 19 1 #

Отчет о доставке SMS: 55 19 1 #

Блокировка зоны

Телефонный номер пользователя: 25 20 up 1 #

SMS всем пользователям одновременно: 21 20 1 #

Отчет о доставке SMS: 55 20 1 #

Критический уровень CO

Телефонный номер пользователя: 25 21 up 1 #

SMS всем пользователям одновременно: 21 21 1 #

Отчет о доставке SMS: 55 21 1 #

Пропажа/восстановление беспроводного сигнала EWM1

Телефонный номер пользователя: 25 22 up 1 #

SMS всем пользователям одновременно: 21 22 1 #

Отчет о доставке SMS: 55 22 1 #

Сработка Зоны Отчет/Управление

Телефонный номер пользователя: 25 23 up 1 #

SMS всем пользователям одновременно: 21 23 1 #

Отчет о доставке SMS: 55 23 1 #

Переадресация входящих SMS

Телефонный номер пользователя: 25 24 up 1 #

SMS всем пользователям одновременно: 21 24 1 #

Отчет о доставке SMS: 55 24 1 #

Проблема беспроводной связи

Телефонный номер пользователя: 25 25 up 1 #

SMS всем пользователям одновременно: 21 25 1 #

Отчет о доставке SMS: 55 25 1 #

Значение: up - слот телефонного номера пользователя, диапазон - [01... 10].

Пример: 2525120#

26.1. Ограничения Отправки SMS Сообщений

По умолчанию, система может отправить максимум 50 SMS в день и 1000 SMS в месяц. Счёт отправки сообщений ведётся не только по количеству исходящих (отправленных) SMS сообщений, но также и по количеству попыток отправить SMS сообщение (независимо от того, удалось ли его отправить). Изменить значения установленных пределов можно следующим образом: используя ПО Eldes Utility, откройте раздел Система → Обмен SMS сообщениями, и в нём сможете выполнить следующие настройки:

Общие SMS настройки

В разделе Система → Обмен SMS сообщениями Вам предоставлены Общие SMS настройки, при помощи которых Вы сможете выбрать предпочитаемый вариант SMS оповещения из списка выпадающего меню. Есть 3 возможных варианта (см. описание ниже):

- **Выключить SMS** - выключает все способы SMS оповещения и прекращает отправку SMS до тех пор, пока не будет выбран другой вариант настроек.
- **SMS только на ПЦН** - выбрав данный вариант, сообщения данных (CID) о событиях будут передаваться на ПЦН, в то время когда действует ограничение отправки SMS сообщений. также позволяет установить пределы т.е. выбрать нужное количества дневных/ежемесячных сообщений.
- **Поддержка всех SMS** (установлена по умолчанию) - поддерживает все способы SMS оповещения, а также позволяет установить пределы т.е. выбрать нужное количество дневных/ежемесячных сообщений, таким образом избежать возможных ограничений.

Настройка ограничений отправки SMS сообщений

ELDES Utility

Данное действие можно осуществить с личного компьютера при помощи программного обеспечения Eldes Utility.

При превышении установленных пределов отправки SMS сообщений, система оповестит администратора о данном событии SMS сообщением, в котором будет указано, что «Превышен дневной лимит SMS сообщений» или «Превышен месячный лимит SMS сообщений». Ограничения отправки SMS сообщений автоматически сбрасываются спустя сутки (дневной) или 30 дней (месячный) с момента активации указанного ограничения. ОДНАКО, это произойдёт лишь в том случае, если у вас включена синхронизация даты и времени (т.е. предварительно выполнены временные настройки). Альтернативно, сбросить счётчик ограничения отправки SMS сообщений можно следующим образом:

Сбросить счётчик ограничения отправки SMS

SMS

Текст SMS сообщения:

ssss_REMOVEBAN

Значение: ssss – 4-значный пароль SMS.

Пример: 1111_REMOVEBAN

Также см. раздел 9.1. Автоматическая Синхронизация Даты и Времени.

26.2. Номер SMSC (номер SMS центра)

Номер SMS центра (SMSC) - элемент GSM сети, перенаправляющий SMS сообщения пользователя необходимому адресату, и сохраняет SMS сообщения, если адресат недоступен. В основном, номер SMS центра заранее предоставляется оператором и находится на SIM карте. Если пользователю не приходят сообщения с охранной системы, номер SMS центра предоставляемый оператором следует ввести вручную.

Установить номер SMS центра

SMS

Текст SMS сообщения:

ssss_SMS_+ttteeellnnumm

Значение: ssss – 4-значный пароль SMS; ttteeellnnumm – номер SMS центра длиной до 15 цифр.

Пример: 1111_SMS_+44170311XXXX1

ВНИМАНИЕ: Перед вводом номера SMS центра, пожалуйста, проверьте баланс SIM карты охранной системы. Система не сможет отправить сообщения, при недостаточном балансе счета SIM карты.

26.3. Пересылка SMS

В ESIM384 есть функция пересылки SMS сообщений. Данная функция позволяет пересылать любое SMS сообщение, приходящее на телефонный номер устройства на телефонный номер администратора. Настройки данной функции доступны в программном обеспечении ELDES Utility в подразделе Система. Существует 4 опции пересылки SMS сообщений:

- **Пересылать все полученные SMS** - при включении данной опции, каждое SMS сообщение, приходящее на телефонный номер системы, пересылается на телефонный номер администратора.
- **Пересылать все полученные SMS от незарегистрированных пользователей** - на телефонный номер администратора пересылаются все SMS сообщения с незарегистрированных телефонных номеров.
- **Пересылать все полученные SMS от зарегистрированных пользователей с неверной командой или паролем** - на телефонный номер администратора пересылаются только те SMS сообщения от зарегистрированных пользователей, которые содержат неправильно введенный пароль или неверный введенную команду.
- **Пересылать все полученные SMS с указанного телефонного номера** - на телефонный номер администратора пересылаются все SMS сообщения, отправляемые на телефонный номер системы с указанного телефонного номера.

По умолчанию, функция пересылки SMS сообщений отключена. Включить/выключить данную функцию можно следующим образом.

Включить/Выключить пересылку SMS

ELDES Utility

Данное действие можно осуществить с личного компьютера при помощи программного обеспечения ELDES Utility.

ПРИМЕЧАНИЕ: Если пересылаемое SMS сообщение содержит более 160 символов, оно не будет корректно отображаться.

ВНИМАНИЕ: Телефонный номер администратора можно добавить в качестве указанного телефонного номера (при включении опции *Пересылать все полученные SMS с указанного телефонного номера*), но администратору не будут пересылаться его-же SMS сообщения!

27. ЖУРНАЛ СОБЫТИЙ И ТРЕВОГ

27.1. Журнал Событий

Данная функция хронологически регистрирует до 500 записей, касающихся следующих событий системы:

- Старт системы.
- Постановка/снятие системы с охраны.
- Нарушение/восстановление зон.
- Нарушение/восстановление тампера.
- Блокировка зон.
- Управление беспроводными устройствами.
- Отклонение температуры от MIN и MAX значений.
- Проблемы системы.
- Конфигурация через USB
- Телефонный номер пользователя, начавший сессию удаленного подключения
- Статус связи с ПЦН

Тип журнала событий - LIFO (last in, first out), что позволяет системе автоматически удалять самые старые записи и заменять их на самые новые.

Посмотреть журнал событий

EKB2

Путь в меню:

OK → mmmm → OK → ЖУРНАЛ СОБЫТИЙ → OK

Значение: mmmm - 4-значный код хозяина.

Очистка или экспорт журнала событий в .log файл осуществляется следующими способами.

Экспортировать/
очистить журнал
событий

**ELDES
Utility**

Данное действие можно осуществить с личного компьютера при помощи программного обеспечения *ELDES Utility*.

По умолчанию, журнал событий включен. Отключение/включение журнала событий осуществляется следующим образом.

Выключить журнал
событий

EKB2

Путь в меню:

OK → iiiii → OK → ОСНОВНЫЕ УСТАНОВКИ → OK → НАСТР. ЖУРНАЛА → OK → Выключить → OK

Значение: iiiii - 4-значный код инсталлятора.

**EKB3/
EKB3W/
EKB4**

Введите параметр 36 и значение статуса параметра:

36 0 #

Пример: 360#

**ELDES
Utility**

Данное действие можно осуществить с личного компьютера при помощи программного обеспечения *ELDES Utility*.

Включить журнал
событий

EKB2

Путь в меню:

OK → iiiii → OK → ОСНОВНЫЕ УСТАНОВКИ → OK → НАСТР. ЖУРНАЛА → OK → ВКЛЮЧИТЬ → OK

Значение: iiiii - 4-значный код инсталлятора.

**EKB3/
EKB3W/
EKB4**

Введите параметр 36 и значение статуса параметра:

36 1 #

Пример: 361#

**ELDES
Utility**

Данное действие можно осуществить с личного компьютера при помощи программного обеспечения *ELDES Utility*.

27.2. Журнал Тревог

Журнал тревог предоставляет список последних 16 тревог, генерируемых после последней постановки на охрану. Журнал тревог можно просмотреть через ЕКВ2. В журнал тревог включены только тревоги раздела, которому присвоен код пользователя/хозяина. Каждая запись о тревоге включает в себя тип тревоги, номер раздела и номер зоны. При выборе записи в журнале, в нижней части экрана ЕКВ2 отображается дата и время тревоги. При тревоге, в основном меню ЕКВ2 отобразится иконка . Журнал тревог автоматически очищается при следующей постановке системы на охрану или после просмотра журнала при помощи клавиатуры.

Показать журнал тревог

ЕКВ2

Путь в меню:

OK → *uutt* → OK → ЖУРНАЛ ТРЕВОГ → OK

Значение: *uutt* - 4-значный код пользователя/хозяина.

Синтаксис записи журнала тревог: [*alarm-type P;p Z:nn*]

Значение: *alarm-type* - ТРЕВОГА/ПОЖАР/24Ч/ТИХАЯ/ТАМПЕР/ПОТЕРЯ БЕСПР. СИГНАЛА, *p* - номер раздела, диапазон - [1... 4], *nn* - номер зоны/тампера, диапазон - [1... 144]

#1 пример записи журнала тревог: *ВЗЛОМ P:1 Z:1*

Значение: *ВЗЛОМ* - Мгновенная, Проходная или Зона с задержкой; *P:1* - Раздел 1; *Z:1* - зона Z1.

#2 пример записи журнала тревог: *ТАМПЕР P:2 Z:13*

Значение: *ТАМПЕР* - тревога тампера; *P:2* - Раздел 2; *Z:13* - тампер 13.

#3 пример записи журнала тревог: *ПОЖАРНАЯ P:4 Z:9*

Значение: *ПОЖАРНАЯ* - Тревога пожарной зоны; *P:4* - Раздел 4; *Z:9* - зона Z9.

#4 пример записи журнала тревог: *ПОТ. РАД. P:2 Z:14*

Значение: *ПОТ. РАД.* - Пропажа беспроводного сигнала; *P:2* - Раздел 2; *Z:14* - тампер 14.

28. ИНДИКАЦИЯ ПРОБЛЕМ

Система включает в себя функцию самостоятельной диагностики, что дает возможность обнаружения системных ошибок, указываемых на клавиатуре или в SMS сообщениях отправляемых на указанный телефонный номер пользователя. По умолчанию системные ошибки указываются на клавиатуре. Включение/отключение индикации определенных системных проблем осуществляется следующим образом.

Включить/Выключить индикацию определенных системных ошибок на клавиатуре

ELDES Utility

Данное действие можно осуществить с личного компьютера при помощи программного обеспечения *ELDES Utility*.

ПРИМЕЧАНИЕ: После включения/отключения индикации определенных ошибок необходимо перезагрузить систему полностью отключив, а затем включив питание локально или перезагрузив систему удаленно (см. раздел **34. УДАЛЕННАЯ ПЕРЕЗАГРУЗКА СИСТЕМЫ**).

ЕКВ2

Иконка  отображаемая в основном меню клавиатуры указывает на присутствие ошибок системы и/или ошибок EWM1. Чтобы просмотреть текущие ошибки системы, введите правильный код пользователя/хозяина, для получения доступа к разделу **ПРОБЛ**. Описание каждой ошибки приводится в таблице ниже.

Показать ошибки системы

ЕКВ2

Путь в меню:

OK → uimm → OK → ЖУРНАЛ ТРЕВОГ → OK

Значение: *uimm* - 4-значный код пользователя/хозяина

Имя	Описание
НЕИСПРАВНОСТЬ 220В	Потеря основного питания
АКБ СКОРО РАЗРЯД.	Напряжение резервной батареи 10,5В или ниже
АКБ НЕИСПР./ОТСУТ.	Резервная батарея отсутствует, или напряжение ниже 5В
ПРОБЛЕМА АКБ	Сопротивление резервной батареи 2Ω или выше
СИРЕНА НЕИСПРАВНА	Проводная сирена отключена или сломана
ТРЕВОГА ТАМПЕРА	Нарушен один и более тампера
ВРЕМЯ НЕ УСТАНОВЛ.	Не установлена дата/время
ОШИБКА GSM	Проблема GSM подключения
АНТЕННА НЕИСПР	GSM/GPRS антенна отключена или сломана
ПРОБЛ.РАДИО АНТЕНЫ	Беспроводная антенна отключена или сломана
ПРОБЛМ ВНУТР СВЯЗИ	RS485 устройство, например клавиатура, ELAN3-ALARM или EPGM1 отключено/сломано
КРИТИЧ. УРОВЕНЬ СО	EW1CO детектирует критический уровень 4 концентрации угарного газа (CO)
ОШИБКА EWM1	Присутствует одна или более ошибок EWM1 - данное меню отображает все существующие ошибки устройства EWM1
НИЗК. УРОВ. АКБ	Низкий уровень заряда батареи беспроводного устройства - уровень заряда батареи ниже 5%
ПРБЛМ СВЯЗ. С ПЦН	Проблема связи с ПЦН
ОБНАРУЖ РАДИО ГЛУШ	Беспроводной сигнал блокируется подавителем радиосигнала

EWM1

Альтернативно, существующие ошибки EWM1 можно просмотреть в меню **ПРОБЛЕМЫ** ПГМ выхода, связанного с определенным устройством EWM1.

Показать ошибки EWM1

ЕКВ2

Путь в меню:

OK → mmmm → OK → ПГМ ВЫХОДЫ → OK → out-name → OK → ПРОБЛЕМЫ → OK

Значение: *mmmm* - 4-значный код хозяина; *out-name* - имя ПГМ выхода, связанного с определенным устройством EWM1.

Имя	Описание
ПЕРЕНАПРЯЖЕНИЕ	Напряжение превысило 260В AC
ПОНИЖ. НАПР.	Напряжение упало ниже 190В AC
СВЕРХТОК	Ток превысил 12,5А
ОШИБКА РЕЛЕ	Невозможно запитать устройство из-за ошибки реле
ОШИБКА ТЕМП.	Температура окружающего помещения упала ниже -35°C или превысила +90°C

Для того, чтобы очистить текущие тревоги, нажмите на кнопку  устройства EWM1, выключите электроустройство и беспроводной ПГМ выход, связанный с EWM1. Для более подробной информации о устройстве EWM1, см. раздел **19.9. EWM1 - Беспроводная Розетка**.

1. Желтый LED индикатор  указывает проблемы в системе. Описание каждой проблемы указано в таблице ниже.

LED индикатор	Описание
Горит постоянно	Нарушена одна и более зона или тампер; другие проблемы в системе (см. таблицу ниже)
Мигает	Нарушена одна и более зона порядкового номера выше 12 (Z13-Z144)

2. Для того, чтобы узнать более подробную информацию об определенной проблеме, пожалуйста, введите следующую команду.

Индикация ошибок системы

Введите команду:

... ##

После ввода команды, система активирует красные LED индикаторы зон на 15 секунд. Описание LED индикации указано в таблице ниже.

LED Зоны #	Описание
1	Потеря основного питания
2	Напряжение резервной батареи 10,5В или ниже
3	Резервная батарея отсутствует, или напряжение ниже 5В
4	Резервная батарея нуждается в замене - сопротивление резервной батареи 2 Ω и выше
5	Сирена отключена или сломана
6	Беспроводной сигнал блокируется подавителем радиосигнала
7	Нарушен один или более тампер (см. шаг нр. 4)
8	Не установлена дата/время
9	Нарушена одна или более зона порядкового номера выше 12 (Z13-Z144) (см. шаг нр. 3)
10	GSM связь потеряна/ Проблема связи с ПЦН
11	GSM/GPRS антенна отключена или сломана
12	Беспроводная антенна отключена или сломана

3. Для того, чтобы узнать какая именно зона порядкового номера выше 16 нарушена, пожалуйста, введите следующую команду.

Индикация нарушенных зон порядкового номера выше 16

Введите команду:

... 1

4. Для того, чтобы узнать какой именно тампер нарушен, пожалуйста, введите следующую команду. В том случае, если присутствует комбинация мигающих и горящих красных LED индикаторов клавиатуры, пожалуйста, обратитесь к таблице (предоставленной ниже), чтобы узнать какой именно тампер порядкового номера выше 12 (Тампер 13 - 144) нарушен.

Индикация нарушенных тамперов

Введите команду:

... 2

Данная таблица предоставляет возможные комбинации соответствующих определенному сектору клавиатуры (А или В) красных LED индикаторов. Комбинация мигающих красных LED индикаторов раздела А и горящих (постоянно) красных LED индикаторов раздела В соответствует определенной зоне или тамперу порядкового номера выше 12.

В (горит постоянно)	LED Зоны #7	LED Зоны #8	LED Зоны #9	LED Зоны #10	LED Зоны #11	LED Зоны #12
LED Зоны #1	Z13	Z19	Z25	Z31	Z37	Z43
LED Зоны #2	Z14	Z20	Z26	Z32	Z38	Z44
LED Зоны #3	Z15	Z21	Z27	Z33	Z39	Z45
LED Зоны #4	Z16	Z22	Z28	Z34	Z40	Z46
LED Зоны #5	Z17	Z23	Z29	Z35	Z41	Z47
LED Зоны #6	Z18	Z24	Z30	Z36	Z42	Z48

29. СТАНЦИЯ МОНИТОРИНГА

Система может передавать события на станцию мониторинга при помощи пакетов данных. Система подключается с станции мониторинга при включенном режиме Станции мониторинга (ПЦН).

При использовании режима Станции мониторинга сообщения, передаваемые на станцию мониторинга (см. раздел **30.1. Сообщения Данных - События**) получают приоритет при отправке, соответственно, в зависимости от метода передачи данных (см. раздел **30.2. Связь**), со станцией мониторинга должна поддерживаться постоянная и надежная связь. При ошибке связи, система попытается восстановить ее. Если станция мониторинга не доступна в течение долгого времени, система может аккумулировать большие количества голосовых сообщений/данных, что может привести к дополнительным затратам, указываемым GSM оператором связи.

Включить режим ПЦН

SMS

Текст SMS сообщения:

5sss_SCNSET:ON

Значение: 5sss – 4-значный пароль SMS.

Пример: 1111_SCNSET:ON

EKB2

Путь в меню:

OK → iii → OK → НАСТРОЙКИ ПЦН → OK → CID ВКЛ. → OK → ВКЛЮЧИТЬ → OK

Значение: iiiii – 4-значный код инсталлятора.

EKB3/
EKB3W/
EKB4

Введите параметр 23 и значение статуса параметра:

23 1 #

Пример: 231#

ELDES
Utility

Данное действие можно осуществить с личного компьютера при помощи программного обеспечения *ELDES Utility*.

Выключить режим ПЦН

SMS

Текст SMS сообщения:

5sss_SCNSET:OFF

Значение: 5sss – 4-значный пароль SMS.

Пример: 1111_SCNSET:OFF

EKB2

Путь в меню:

OK → iiiii → OK → НАСТРОЙКИ ПЦН → OK → CID ВКЛ. → OK → Выключить → OK

Значение: iiiii – 4-значный код инсталлятора.

EKB3/
EKB3W/
EKB4

Введите параметр 23 и значение статуса параметра:

23 0 #

Пример: 230#

ELDES
Utility

Данное действие можно осуществить с личного компьютера при помощи программного обеспечения *ELDES Utility*.

Учетная запись - это 4-значная комбинация (по умолчанию - 9999), при помощи которой станция мониторинга распознает охранную систему. Комбинация может состоять из цифр [0...9] и букв [A...F] (можно установить только при помощи программного обеспечения *ELDES Configuration Tool*). Учетная запись 2 и 3 используются только при включенном режиме GPRS и когда необходимо установить 3 IP адреса сервера (см. раздел **30.2.1. GPRS Сеть и ELAN3-ALARM**).

Установить учетную запись

EKB2

Путь в меню:

Учетная запись 1: OK → iiiii → OK → НАСТРОЙКИ ПЦН → OK → НОМЕР ОБЪЕКТА → OK → cccc → OK

Учетная запись 2: OK → iiiii → OK → НАСТРОЙКИ ПЦН → OK → GPRS ПАРАМЕТРЫ → OK → IP2 АДРЕС ПЦН → НОМЕР ОБЪЕКТА → cccc → OK

Учетная запись 3: ... → IP3 АДРЕС ПЦН → OK → НОМЕР ОБЪЕКТА → cccc → OK

Значение: iiiii – 4-значный код инсталлятора; cccc – 4-значная уч. запись, диапазон [0000...9999]

EKB3/
EKB3W/
EKB4

Введите параметр 27 и номер учетной записи:

Уч. запись 1: 27 cccc #

Уч. запись 2: 96 12 cccc #

Уч. запись 3: 96 13 cccc #

Значение: cccc – 4-значная уч. запись, диапазон [0000...9999].

Пример: 278853#

ELDES
Utility

Данное действие можно осуществить с личного компьютера при помощи программного обеспечения *ELDES Utility*.

ВНИМАНИЕ: Система НЕ будет отсылать данные на станцию мониторинга во время настройки/обновления прошивки системы удаленно по GPRS. Сообщения данных ставятся в очередь и отправляются на станцию мониторинга по окончании настроек/обновления прошивки устройства.

ПРИМЕЧАНИЕ: При использовании режима ПЦН, вы можете получить дополнительные счета за передачу данных/голосовые звонки, в зависимости от плана услуг вашего оператора связи.

ВНИМАНИЕ: Дозвон указанным пользователям при тревоге отключается при включенном режиме ПЦН.

29.1. Сообщения Данных - События

Конфигурации сообщений данных основаны на протоколе Ademco Contact ID. Данные могут передаваться только на станцию мониторинга или дублироваться SMS сообщением на указанный телефонный номер пользователя. Для более подробной информации о системных оповещениях при помощи SMS сообщений, пожалуйста, обратитесь к разделу **27. СИСТЕМНЫЕ Оповещения**.

Пор. Нр.	Код Contact ID®	Событие	Описание
1	1110	Пожарная тревога	Передается при нарушении пожарной зоны.
2	3110	Восстановление пожарной зоны	Передается при восстановлении пожарной зоны.
3	1121	Снятие с охраны пользователем (Код под принуждением)	Передается при снятии охраны при помощи пароля под принуждением.
4	1120	Тревога Тихой зоны	Передается при нарушении зоны типа Тихая.
5	3120	Восст. Тихой зоны	Передается при восстановлении зоны типа Тихая.
6	3121	Постановка на охрану пользователем (Код под принуждением)	Передается при постановке на охрану при помощи пароля под принуждением.
7	1130	Тревога	Передается при нарушении зон с Задержкой (если зона не была снята с охраны до окончания отсчета), Проходная или Мгновенная.
8	3130	Восстановление	Передается при восстановлении зон с Задержкой (если зона не была снята с охраны до окончания отсчета), Проходная или Мгновенная.
9	1133	Нарушена 24ч. зона	Передается при нарушении 24ч. зоны.
10	3133	Восстановлена 24ч. зона	Передается при восстановлении 24ч. зоны.
11	1144	Тревога тампера	Передается при нарушении тампера.
12	3144	Восстановление тампера	Передается при восстановлении тампера.
13	1146	Тревога Мгновенной Тихой зоны	Передается при нарушении Мгновенной Тихой зоны.
14	3146	Восстановление Мгновенной Тихой зоны	Передается при восстановлении Мгновенной Тихой зоны.
15	1150	Нарушение зоны Отчет/Управление	Передается при нарушении зоны Отчет/Управление.
16	3150	Восстановление зоны Отчет/Управление	Передается при восстановлении зоны Отчет/Управление.
17	1158	Повышение температуры	Передается при отклонении температуры от Максимально установленных значений.
18	1159	Понижение температуры	Передается при отклонении температуры от Минимально установленных значений.
19	1162	Критический уровень СО	Передается, когда EWF1CO детектирует критический уровень 4 концентрации угарного газа (СО).
20	1301	Потеря основного питания	Передается при пропаже основного питания.
21	3301	Восст. основного питания	Передается при восстановлении основного питания.
22	1302	Низкий уровень заряда батареи	Передается, если напряжение резервной батареи 10.5В и ниже / Уровень заряда батареи ниже 5%.
23	1308	Выключение системы	Если система работает от резервной батареи, сигнал передается перед тем, как резервная батарея полностью разрядится.
24	1309	Ошибка батареи	Передается если сопротивление резервной батареи 2Ω или выше.
25	1311	Батарея разряжена или отсутствует	Передается, если резервная батарея отсутствует или ее напряжение ниже 5В.
26	3311	Восстановление подключения батареи	Передается при починке подключения резервной батареи.
27	1321	Ошибка сирены	Передается при отключении/поломке сирены.
28	3321	Восстановление сирены	Передается при подключении/починке сирены.

Пор. Нр.	Код Contact ID®	Событие	Описание
29	1330	Ошибка внутрен. связи	RS485 устройство (клавиатура, ELAN3-ALARM или EPGM1) отключено/сломано.
30	3330	Восстановление внутренней связи	RS485 устройство, например клавиатура, ELAN3-ALARM или EPGM1 подключено/исправлено.
31	1344	Обнаружен подавитель радиосигнала	Передается, если беспроводн. сигнал блокируется подавителем радиосигнала.
32	3344	Устранен подавитель радиосигнала	Передается, если устранен подавитель радиосигнала и восстановлена беспроводной связи.
33	1354	Потеря связи с ПЦН	Передается в случае, когда все попытки передачи сообщения данных на ПЦН всеми методами связи безуспешны. Управлять данным событием можно только при помощи программного обеспечения <i>Eldes Utility</i> .
34	3354	Восстановление связи с ПЦН	Передается при успешной попытке передачи сообщения данных на ПЦН в течение повторного цикла передачи данных после окончания времени Паузы после последней попытки связи. Управлять данным событием можно только при помощи программного обеспечения <i>Eldes Utility</i> .
35	1358	Ошибка GSM соединения	Передается при потере GSM соединения.
36	3358	Снят лимит отправки SMS	Передается, если лимит количества исходящих сообщений был снят пользователем или автоматически по истечении установленного промежутка времени.
37	1358	Достигнут лимит отправки SMS	Передается при достижении установленного лимита количества исходящих сообщений.
38	1359	Ошибка GSM/GPRS антенны	Передается при поломке/отключении GSM антенны.
39	3359	Восстановление GSM/GPRS антенны	Передается при починке/подключении GSM антенны.
40	1360	Потеря IP соединения	Передается при потере GPRS соединения или потере Ethernet соединения через ELAN3-ALARM.
41	1380	Превышен срок службы СО датчика	Передается при превышении срока службы встроенного СО датчика устройства EWF1CO.
42	1381	Потеря беспроводного сигнала	Передается при потере связи с беспроводным устройством.
43	3381	Восстан. беспр. сигнала	Передается при восстановлении связи с беспроводным устройством.
44	1401	Снятие с охраны пользователем	Передается при снятии системы с охраны, используя код пользователя/хозяина, беспроводной брелок, ключ iButton, SMS сообщение, бесплатный звонок, программное обеспечение <i>Eldes Utility</i> , промежуточное программное обеспечение EGR100 или метод Постановки-Снятия охраны по Зоне.
45	3401	Постановка на охрану пользователем	Передается при постановке системы на охрану, используя код пользователя/хозяина, беспроводной брелок, ключ iButton, SMS сообщение, бесплатный звонок, программное обеспечение <i>Eldes Utility</i> , промежуточное программное обеспечение EGR100 или метод Постановки-Снятия охраны по Зоне.
46	1403	Автоматическое снятие с охраны	Передается при автоматической постановке системы на охрану, в зависимости от указанного времени.
47	3403	Автоматическая постановка на охрану	Передается при автоматической постановке системы на охрану, в зависимости от указанного времени.
48	1412	Активирована конфиг. через удален. подключение	Передается при запуске конфигурации системы через удаленное подключение.
49	1441	Снятие с охраны в режиме Ночной	Передается при снятии системы с охраны в режиме Ночной.
50	3441	Постановка на охрану в режиме Ночной	Передается при постановке системы на охрану в режиме Ночной.
51	3456	Постановка на охрану польз. (частичная постан.)	Передается при постановке систему на охрану, при наличии нарушенных зон с включенным параметром Под Принуждением.
52	3463	Введен код ГБР	Передается при вводе кода ГБР.
53	1570	Блокировка зоны	Передается при блокировке нарушенной зоны.
54	3570	Активация блокир. зоны	Передается при активации блокированной зоны.
55	3602	Тестовое событие/ Kronos ping	Передается при тестировании состояния устройства.
56	3626	Не установлена дата/ время	Передается если в системе не установлена дата/время.
57	1900	Старт системы	Передается при старте системы.

Следующая таблица отображает коды пользователя, входящие в сообщения данных о постановке/снятии.

Тип	Код	Тип	Код
Телефонный номер пользователя 1	0	Код Пользователя 7	32
Телефонный номер пользователя 2	1	Код Пользователя 8	33
Телефонный номер пользователя 3	2	Код Пользователя 9	34
Телефонный номер пользователя 4	3	Код Пользователя 10	35
Телефонный номер пользователя 5	4	Код Пользователя 11	36
Телефонный номер пользователя 6	5	Код Пользователя 12	37
Телефонный номер пользователя 7	6	Код Пользователя 13	38
Телефонный номер пользователя 8	7	Код Пользователя 14	39
Телефонный номер пользователя 9	8	Код Пользователя 15	40
Телефонный номер пользователя 10	9	Код Пользователя 16	41
Ключ iButton 1	10	Код Пользователя 17	42
Ключ iButton 2	11	Код Пользователя 18	43
Ключ iButton 3	12	Код Пользователя 19	44
Ключ iButton 4	13	Код Пользователя 20	45
Ключ iButton 5	14	Код Пользователя 21	46
Ключ iButton 6	15	Код Пользователя 22	47
Ключ iButton 7	16	Код Пользователя 23	48
Ключ iButton 8	17	Код Пользователя 24	49
Ключ iButton 9	18	Код Пользователя 25	50
Ключ iButton 10	19	Код Пользователя 26	51
Ключ iButton 11	20	Код Пользователя 27	52
Ключ iButton 12	21	Код Пользователя 28	53
Ключ iButton 13	22	Код Пользователя 29	54
Ключ iButton 14	23	Код Пользователя 30	55
Ключ iButton 15	24	Удаленный код (EGR100)	56
Ключ iButton 16	25	Код Хозяина в облачной услуге Eldes Cloud Services	57
Код Хозяина	26	Код Пользователя 2 - 30 в облачной услуге Eldes Cloud Services	58-86
Код Пользователя 2	27	Брелок 1 - Брелок 16	145-160
Код Пользователя 3	28	Постановка/Снятие по Зоне 1-16	167-182
Код Пользователя 4	29	Постановка/Снятие по Планировщику	183-198
Код Пользователя 5	30		
Код Пользователя 6	31		

Путь в меню:

Тревога/восстановление: ОК → iii → ОК → НАСТРОЙКИ ПЦН → ОК → СООБЩЕНИЯ CID 1 → ОК → ТРЕВОГА/ВОССТ. → ОК → Выключить → ОК

Пропажа/восстановление основного питания: ... → ОТКЛ220В/ВОССТ220В → ОК → Выключить → ОК

Постановка/снятие пользователем: ... → ПОСТ/СНЯТ ОХРАНЫ → ОК → Выключить → ОК

Ошибка батареи: ... → ПРОБЛЕМА АКБ → ОК → Выключить → ОК

Батарея разряжена или отсутствует/Восстановление подключения батареи: ... → АКБ НЕИСПР./ОТСУТ. → ОК → Выключить → ОК

Тестовое событие: ... → АВТОТЕСТ → ОК → Выключить → ОК

Тревога/восстановление тампера: ... → ТАМПЕР НАРУШЕН → ОК → Выключить → ОК

Тревога/восстановление Мгновенной Тихой зоны: ... → МГНОВЕННАЯ ТИХАЯ → ОК → Выключить → ОК

Старт системы: ... → СОБЫТИЕ СТАРТА → ОК → Выключить → ОК

Тревога/восстановление пожарной зоны: ... → ПОЖАРНАЯ ТРЕВОГА/В → ОК → Выключить → ОК

Тревога/восстановление 24ч. зоны: ... → 24Ч ЗОНА ТРЕВОГА/В → ОК → Выключить → ОК

Низкий уровень заряда батареи: ... → АКБ СКОРО РАЗРЯД. → ОК → Выключить → ОК

Повышение температуры: ... → ПОВЫШЕНИЕ ТЕМПЕР. → ОК → Выключить → ОК

Понижение температуры: ... → ПАДЕНИЕ ТЕМПЕР. → ОК → Выключить → ОК

Потеря/восстановление беспроводного сигнала: ... → ПРОБЛЕМА РЧ СВЯЗИ → ОК → Выключить → ОК

Постановка/снятие с охраны пользователем (Код под принуждением): ОК → iii → ОК → НАСТРОЙКИ ПЦН → ОК → СООБЩЕНИЯ CID 2 → ОК → П/С ПОД ПРИНУЖДЕН. → ОК → Выключить → ОК

Постановка/снятие с охраны пользователем (код ГБР): ... → СОБЫТИЕ П/С ГБР → ОК → Выключить → ОК

Постановка(частичная) пользователем: ... → СОБ. ЧАСТЧН. ОХРАН → ОК → Выключить → ОК

Ошибка/восстановление сирены: ... → ПРОБЛЕМА СИРЕНЫ → ОК → Выключить → ОК

Обнаружен/ Устранен подавитель радиосигнала: ... → ОБНАРУЖ РАДИО ПЛУШ → ОК → Выключить → ОК

Не установлена дата/время: ... → ВРЕМЯ НЕ УСТАНОВЛ → ОК → Выключить → ОК

Ошибка GSM соединения: ... → ОШИБКА GSM → ОК → Выключить → ОК

Ошибка/восстановление GSM/GPRS антенны: ... → ПРОБЛЕМА АНТЕННЫ → ОК → Выключить → ОК

Выключение системы: ... → ЗАВЕРШЕНИЕ РАБОТЫ → ОК → Выключить → ОК

Ошибка/восстановление внутренней связи: ... → ПРОБЛМ ВНУТР СВЯЗИ → ОК → Выключить → ОК

Ошибка GPRS соединения: ... → ПРОБЛ. GPRS СВЯЗИ → ОК → Выключить → ОК

Зона заблокирована/активирована: ... → БЛОКИРОВКА ЗОНЫ → ОК → Выключить → ОК

Превышен срок службы СО датчика: ... → СО ДАТЧ. УСТАРЕЛ → ОК → Выключить → ОК

Критический уровень концентрации СО: ... → КРИТИЧ. УРОВЕНЬ СО → ОК → Выключить → ОК

Нарушение/восстановление зоны Отчет/Управление: ... → СОБ. ОТЧЕТ/УПРАВЛ. → ОК → Выключить → ОК

Постановка/Снятие в режиме Ночной : ОК → iii → ОК → НАСТРОЙКИ ПЦН → ОК → СООБЩЕНИЯ CID 3 → ОК → П/С НОЧН. РЕЖ. → ОК → Выключить → ОК

Активирована конфигурация через удаленное подключение: ... → УДАЛЕНН. КОНФИГУР. → ОК → Выключить → ОК

Тревога/восстановление Тихой зоны: ... → ТИХАЯ ТРЕВОГА/ВОССТ. → ОК → Выключить → ОК

Значение: iii - 4-значный код инсталлятора

Введите параметр 24, номер события и значение статуса параметра:

- 24 01 0 # – Тревога/восстановление
- 24 02 0 # – Пропажа/восстановление основного питания
- 24 03 0 # – Постановка/снятие пользователем
- 24 04 0 # – Тестовое событие
- 24 05 0 # – Ошибка батареи
- 24 06 0 # – Батарея разряжена или отсутствует/Восстановление подключения батареи
- 24 07 0 # – Тревога/восстановление тампера
- 24 08 0 # – Тревога/восстановление Мгновенной Тихой зоны
- 24 09 0 # – Kronos Ping
- 24 10 0 # – Старт системы
- 24 13 0 # – Тревога/восстановление 24ч зоны
- 24 14 0 # – Тревога/восстановление пожарной зоны
- 24 15 0 # – Низкий уровень заряда батареи
- 24 16 0 # – Повышение температуры
- 24 17 0 # – Понижение температуры
- 24 18 0 # – Потеря/восстановление беспроводного сигнала
- 24 19 0 # – Снятие с охраны пользователем (Код под Принуждением)
- 24 20 0 # – Постановка/снятие с охраны пользователем (Код ГБР)
- 24 21 0 # – Постановка/снятие с охраны в режиме Ночной
- 24 22 0 # – Ошибка/восстановление сирены
- 24 23 0 # – Обнаружен/ Устранен подавитель радиосигнала
- 24 24 0 # – Не установлена дата/время
- 24 25 0 # – Ошибка GSM соединения
- 24 26 0 # – Ошибка/восстановление GSM антенны
- 24 27 0 # – Выключение системы

- 24 28 0 # – Ошибка/восстановление внутренней связи
- 24 29 0 # – Ошибка IP соединения
- 24 30 0 # – Зона заблокирована/активирована
- 24 32 0 # – Превышен срок службы СО датчика
- 24 33 0 # – Критический уровень концентрации СО
- 24 34 0 # – Нарушение/восстановление зоны Отчет/Управление
- 24 35 0 # – Постановка/Снятие в режиме Ночной
- 24 36 0 # – Активирована конфигурация через удаленное подключение
- 24 37 0 # – Тревога/восстановление Тихой зоны
- 24 38 0 # – Автоматическая постановка/ снятие с охраны
- 24 39 0 # – Достигнут/Снят лимит отправки SMS

Пример: 24080#

**ELDES
Utility**

Данное действие можно осуществить с личного компьютера при помощи программного обеспечения *ELDES Utility*.

**Включить
сообщение
данных**

EKB2

Путь в меню:

Тревога/восстановление: ОК → iiiii → ОК → НАСТРОЙКИ ПЦН → ОК → СООБЩЕНИЯ CID 1 → ОК → ТРЕВОГА/
ВОССТ. → ОК → ВКЛЮЧИТЬ → ОК

Пропаж/восстановление основного питания: ... → ОТКЛ220В/ВОССТ220В → ОК → ВКЛЮЧИТЬ → ОК

Постановка/снятие пользователем: ... → ПОСТ/СНЯТ ОХРАНЫ → ОК → ВКЛЮЧИТЬ → ОК

Ошибка батареи: ... → ПРОБЛЕМА АКБ → ОК → ВКЛЮЧИТЬ → ОК

Батарея разряжена или отсутствует/Восстановление подключения батареи: ... → АКБ НЕИСПР./ОТСУТ. → ОК
→ ВКЛЮЧИТЬ → ОК

Тестовое событие: ... → АВТОТЕСТ → ОК → ВКЛЮЧИТЬ → ОК

Тревога/восстановление тампера: ... → ТАМПЕР НАРУШЕН → ОК → ВКЛЮЧИТЬ → ОК

Тревога/восстановление Мгновенной Тихой зоны: ... → МГНОВЕННАЯ ТИХАЯ → ОК → ВКЛЮЧИТЬ → ОК

Старт системы: ... → СОБЫТИЕ СТАРТА → ОК → ВКЛЮЧИТЬ → ОК

Тревога/восстановление пожарной зоны: ... → ПОЖАРНАЯ ТРЕВОГА/В → ОК → ВКЛЮЧИТЬ → ОК

Тревога/восстановление 24ч. зоны: ... → 24Ч ЗОНА ТРЕВОГА/В → ОК → ВКЛЮЧИТЬ → ОК

Низкий уровень заряда батареи: ... → АКБ СКОРО РАЗРЯД. → ОК → ВКЛЮЧИТЬ → ОК

Повышение температуры: ... → ПОВЫШЕНИЕ ТЕМПЕР. → ОК → ВКЛЮЧИТЬ → ОК

Понижение температуры: ... → ПАДЕНИЕ ТЕМПЕР. → ОК → ВКЛЮЧИТЬ → ОК

Потеря/восстановление беспроводного сигнала: ... → ПРОБЛЕМА РЧ СВЯЗИ → ОК → ВКЛЮЧИТЬ → ОК

Постановка/снятие с охраны пользователем (код под принуждением): ОК → iiiii → ОК → НАСТРОЙКИ ПЦН →
ОК → СООБЩЕНИЯ CID 2 → ОК → П/С ПОД ПРИНУЖДЕН. → ОК → ВКЛЮЧИТЬ → ОК

Постановка/снятие с охраны пользователем (код ГБР): ... → СОБЫТИЕ П/С ГЕР → ОК → ВКЛЮЧИТЬ → ОК

Постановка/частичная) пользователем: ... → СОБ. ЧАСТЧН. ОХРАН → ОК → ВКЛЮЧИТЬ → ОК

Ошибка/восстановление сирены: ... → ПРОБЛЕМА СИРЕНЫ → ОК → ВКЛЮЧИТЬ → ОК

Обнаружен/ Устранен подавитель радиосигнала: ... → ОБНАРУЖ РАДИО ГЛУШ → ОК → ВКЛЮЧИТЬ → ОК

Не установлена дата/время: ... → ВРЕМЯ НЕ УСТАНОВЛ → ОК → ВКЛЮЧИТЬ → ОК

Ошибка GSM соединения: ... → ОШИБКА GSM → ОК → ВКЛЮЧИТЬ → ОК

Ошибка/восстановление GSM/GPRS антенны: ... → ПРОБЛЕМА АНТЕННЫ → ОК → ВКЛЮЧИТЬ → ОК

Выключение системы: ... → ЗАВЕРШЕНИЕ РАБОТЫ → ОК → ВКЛЮЧИТЬ → ОК

Ошибка/восстановление внутренней связи: ... → ПРОБЛМ ВНУТР СВЯЗИ → ОК → ВКЛЮЧИТЬ → ОК

Ошибка GPRS соединения: ... → ПРОБЛ. GPRS СВЯЗИ → ОК → ВКЛЮЧИТЬ → ОК

Зона заблокирована/активирована: ... → БЛОКИРОВКА ЗОНЫ → ОК → ВКЛЮЧИТЬ → ОК

Превышен срок службы СО датчика: ... → СО ДАТЧ. УСТАРЕЛ → ОК → ВКЛЮЧИТЬ → ОК

Критический уровень концентрации СО: ... → КРИТИЧ. УРОВЕНЬ СО → ОК → ВКЛЮЧИТЬ → ОК

Нарушение/восстановление зоны Отчет/Управление: ... → СОБ. ОТЧЕТ/УПРАВЛ. → ОК → ВКЛЮЧИТЬ → ОК

Постановка/Снятие в режиме Ночной : ОК → iiiii → ОК → НАСТРОЙКИ ПЦН → ОК → СООБЩЕНИЯ CID 3 → ОК
→ П/С НОЧН. РЕЖ. → ОК → ВКЛЮЧИТЬ → ОК

Активирована конфигурация через удаленное подключение: ... → УДАЛЕНН. КОНФИГУР. → ОК → ВКЛЮЧИТЬ
→ ОК

Тревога/восстановление Тихой зоны: ... → ТИХАЯ ТРЕВОГА/ВОСС. → ОК → ВКЛЮЧИТЬ → ОК

Значение: iiiii - 4-значный код инсталлятора

**EKB3/
EKB3W/
EKB4**

Введите параметр 24, номер события и значение статуса параметра:

- 24 01 1 # – Тревога/восстановление
- 24 02 1 # – Пропаж/восстановление основного питания
- 24 03 1 # – Постановка/снятие пользователем
- 24 04 1 # – Тестовое событие
- 24 05 1 # – Ошибка батареи
- 24 06 1 # – Батарея разряжена или отсутствует/Восстановление подключения батареи
- 24 07 1 # – Тревога/восстановление тампера
- 24 08 1 # – Тревога/восстановление Мгновенной Тихой зоны
- 24 09 1 # – Kronos Ping
- 24 10 1 # – Старт системы

24 13 1 # – Тревога/восстановление 24ч зоны
 24 14 1 # – Тревога/восстановление пожарной зоны
 24 15 1 # – Низкий уровень заряда батареи
 24 16 1 # – Повышение температуры
 24 17 1 # – Понижение температуры
 24 18 1 # – Потеря/восстановление беспроводного сигнала
 24 19 1 # – Снятие с охраны пользователем (Код под принуждением)
 24 20 1 # – Постановка/снятие с охраны пользователем (код ГБР)
 24 21 1 # – Постановка/снятие с охраны в режиме Ночной
 24 22 1 # – Ошибка/восстановление сирены
 24 23 1 # – Обнаружен/ Устранен подавитель радиосигнала
 24 24 1 # – Не установлена дата/время
 24 25 1 # – Ошибка GSM соединения
 24 26 1 # – Ошибка/восстановление GSM антенны
 24 27 1 # – Выключение системы
 24 28 1 # – Ошибка/восстановление клавиатуры
 24 29 1 # – Ошибка IP соединения
 24 30 1 # – Зона заблокирована/активирована
 24 32 1 # – Превышен срок службы СО датчика
 24 33 1 # – Критический уровень концентрации СО
 24 34 1 # – Нарушение/восстановление зоны Отчет/Управление
 24 35 1 # – Постановка/Снятие в режиме Ночой
 24 36 1 # – Активирована конфигурация через удаленное подключение
 24 37 1 # – Тревога/восстановление Тихой зоны
 24 38 1 # – Автоматическая постановка/ снятие с охраны
 24 39 1 # – Достигнут/Снят лимит отправки SMS

Пример: 24081#

ELDES
Utility

Данное действие можно осуществить с личного компьютера при помощи программного обеспечения *ELDES Utility*.

29.2. Каналы Связи

Система поддерживает следующие методы связи и протоколы:

- GPRS Сеть - EGR100, Kronos, SIA IP протокол (ANSI/SIA DC-09-2007; с шифрованием или без шифрования, в зависимости от настроек);
- Голосовые Звонки (GSM аудио канал) - Ademco Contact ID® протокол;
- CSD (факсимильная линия);
- PSTN (телефонная линия) - Ademco Contact ID® протокол;
- SMS - Cortext® SMS формат;
- ELAN3-ALARM - EGR100, Kronos, SIA IP протокол (ANSI/SIA DC-09-2007; с шифрованием или без шифрования, в зависимости от настроек).

Все возможные каналы связи можно установить как основные или резервные в любом порядке. Пользователь может установить 1 основной канал связи и до 5 дополнительных методов связи.

Изначально, система поддерживает связь со станцией мониторинга при помощи основного канала связи. по умолчанию, если первая попытка передачи данных неудачна, система предпримет дополнительные попытки передачи, пока данные не будут успешно доставлены. Если все попытки оказались неудачными, система будет вести себя следующим образом:

- a) Система переключится на следующее резервное соединение в списке (Предположительно Резервный 1).
- b) Система предпримет попытку передачи данных по резервному соединению.
- c) Если первоначальные попытки передачи данных неудачны, система предпримет дополнительные попытки передачи, пока данные не будут успешно доставлены.
- d) Если все попытки оказались неудачными, система переключится на следующее резервное соединение в списке (Предположительно Резервный 2) и повторит вышеупомянутые действия. Попытка связи считается неудачно при следующих условиях:
 - GPRS сеть / ELAN3-ALARM - Система не получает ACK сообщение данных от станции мониторинга в течение 40 секунд.
 - Голосовые звонки:
 - Система не получает сигнал "handshake" от станции мониторинга в течение 40 секунд.
 - Система не получила сигнал "kissoff" от станции мониторинга после 5 попыток продолжительностью - 1 секунда каждая.
 - CSD - Система не получает ACK сообщение данных от станции мониторинга в течение 35 секунд.
 - PSTN:
 - Система не получает сигнал "handshake" от станции мониторинга в течение 40 секунд.
 - Система не получила сигнал "kissoff" от станции мониторинга после 5 попыток продолжительностью - 1 секунда каждая.
 - SMS - Система не получила Отчет о доставке сообщения от SMS центра в течение 45 секунд.
- e) Если одна из попыток была успешной, система передаст все находящиеся на очереди сообщения на станцию мониторинга при помощи данного соединения.
- f) система вернется к основному каналу связи, и попытается передать следующее сообщение по основному каналу.
- g) Если все попытки по всем каналам связи были неуспешными, на клавиатуре загорается индикатор ошибки системы и указанный пользователь будет оповещен SMS сообщением (по умолчанию - отключено), между тем система будет ждать окончания времени Паузы после последней попытки связи (по умолчанию - 1200 сек.), после чего вернется к основному каналу связи. Сразу после начала цикла повторной передачи сообщения данных, система пропустит каналы связи с отключенной функцией Паузы после последней попытки связи (постоянно включено для метода IP соединения - GPRS сети и ELAN3-ALARM). В случае успешной передачи сообщения данных, индикатор ошибки системы на клавиатуре погаснет.
- h) Если новое сообщение данных, кроме тест-сообщения (пинг), генерируется в течение промежутка времени Паузы между попытками связи, система мгновенно попытается передать его на станцию мониторинга, независимо от параметра Пауза между попытками связи.

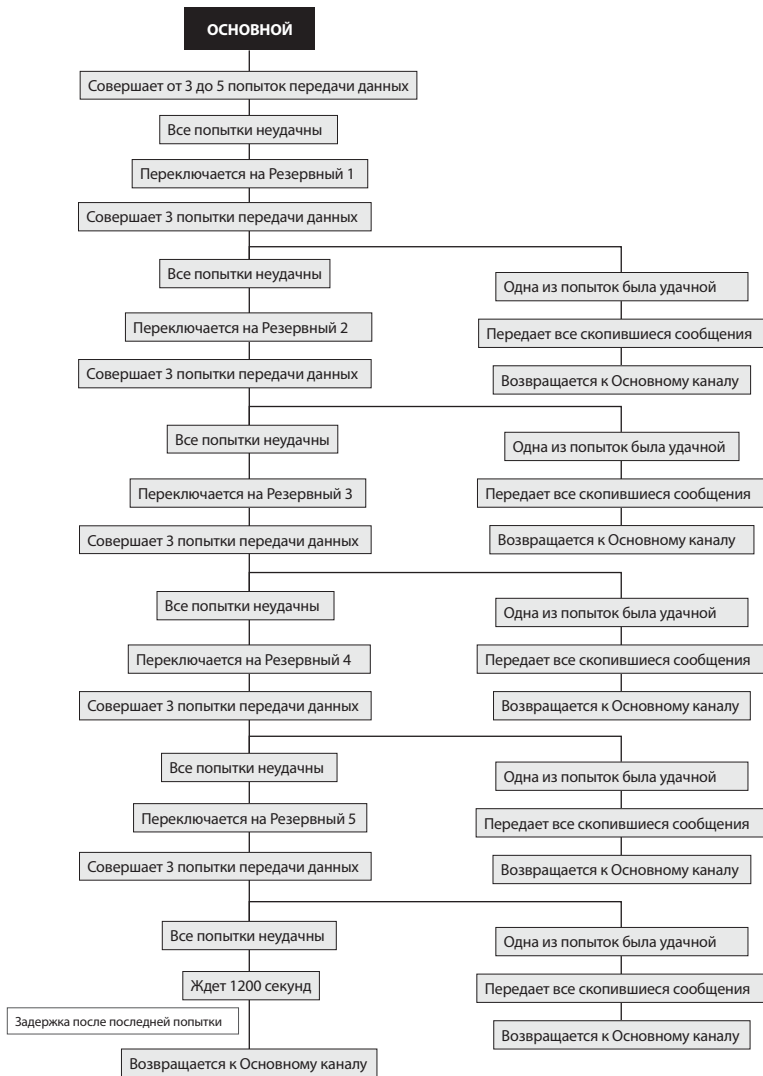

ПРИМЕЧАНИЕ: Количество попыток, отображенное на диаграмме, указано по умолчанию.

ПРИМЕЧАНИЕ: При использовании функции Dual-SIM, Вторая SIM карта задействована в процессе налаживания связи. Для более подробной информации, пожалуйста, обратитесь к разделу **31. ПЕРЕКЛЮЧЕНИЕ МЕЖДУ SIM КАРТАМИ.**

Установить основное
соединение

ЕКВ2

Путь в меню:

GPRS сеть - Сервер 1... 3: ОК → iii → ОК → НАСТРОЙКИ ПЦН → ОК → ОСНОВН. СОЕДИНЕНИЕ → ОК → GPRS IP1... IP3 → ОК

Голосовые звонки: ... → ОСНОВН. СОЕДИНЕНИЕ → ОК → ГОЛОСОВЫЕ ЗВОНКИ → ОК

CSD: ... → ОСНОВН. СОЕДИНЕНИЕ → ОК → CSD → ОК

PSTN: ... → ОСНОВН. СОЕДИНЕНИЕ → ОК → ТЕЛ. ЛИНИЯ (PSTN) → ОК

SMS: ... → ОСНОВН. СОЕДИНЕНИЕ → ОК → SMS → ОК

ELAN3-ALARM - Сервер 1... 3: ... → ОСНОВН. СОЕДИНЕНИЕ → ОК → ELAN3-ALARM IP1...IP3 → ОК

Значение: *iiii* - 4-значный код инсталлятора.

ЕКВ3/
ЕКВ3В/
ЕКВ4

Введите параметр 48 и номер метода связи:

48 0 # – GPRS сеть - Сервер 1

48 1 # – Голосовые звонки

48 2 # – CSD

48 3 # – PSTN

48 4 # – SMS

48 5 # – ELAN3-ALARM - Сервер 1

48 6 # – GPRS сеть - Сервер 2

48 7 # – GPRS сеть - Сервер 3

48 8 # – ELAN3-ALARM - Сервер 2

48 9 # – ELAN3-ALARM - Сервер 3

Пример: 484#

ELDES
Utility

Данное действие можно осуществить с личного компьютера при помощи программного обеспечения *ELDES Utility*.

Установить резервное
соединение 1... 5

ЕКВ2

Путь в меню:

GPRS сеть: ОК → КОНФИГУРАЦИЯ → ОК → аааа → ОК → НАСТРОЙКИ ПЦН → ОК → РЕЗЕРВ. СВЯЗЬ1... 5 → ОК → GPRS IP1... IP3 → ОК

Голосовые звонки: ... → РЕЗЕРВ. СВЯЗЬ1... 5 → ОК → ГОЛОСОВЫЕ ЗВОНКИ → ОК

CSD: ... → РЕЗЕРВ. СВЯЗЬ1... 5 → ОК → CSD → ОК

PSTN: ... → РЕЗЕРВ. СВЯЗЬ1... 5 → ОК → ТЕЛ. ЛИНИЯ (PSTN) → ОК

SMS: ... → РЕЗЕРВ. СВЯЗЬ1... 5 → ОК → SMS → ОК

ELAN3-ALARM - Сервер 1... 3: ... → РЕЗЕРВ. СВЯЗЬ1... 5 → ОК → ELAN3-ALARM IP1...IP3 → ОК

Соединение не используется: ... → РЕЗЕРВ. СВЯЗЬ1... 5 → ОК → НЕДОСТУПНО → ОК

Значение: *iiii* - 4-значный код инсталлятора.

ЕКВ3/
ЕКВ3В/
ЕКВ4

Введите параметр 83, номер слота резервного соединения и номер метода связи:

83 bb 0 # – GPRS сеть - Сервер 1

83 bb 1 # – Голосовые звонки

83 bb 2 # – CSD

83 bb 3 # – PSTN

83 bb 4 # – SMS

83 bb 5 # – ELAN3-ALARM - Сервер 1

83 bb 6 # – GPRS сеть - Сервер 2

83 bb 7 # – GPRS сеть - Сервер 3

83 bb 8 # – ELAN3-ALARM - Сервер 2

83 bb 9 # – ELAN3-ALARM - Сервер 3

Значение: *bb* – слот резервного соединения, диапазон – [01... 05].

Пример: 83024#

ELDES
Utility

Данное действие можно осуществить с личного компьютера при помощи программного обеспечения *ELDES Utility*.

Если все попытки передачи данных были неуспешными, система дожидается окончания Паузы между попытками (по умолчанию - 1200 секунд), после чего вернется к основному каналу связи.

Установить Паузу между
попытками

ЕКВ2

Путь в меню:

ОК → iii → ОК → НАСТРОЙКИ ПЦН → ОК → ПАУЗА МЕЖДУ ПОПЫТК → ОК → ааарр → ОК

Значение: *iiii* - 4-значный код инсталлятора; *ааарр* – продолжительность паузы между попытками, диапазон – [0... 65535] секунды.

**ЕКВ3/
ЕКВ3W/
ЕВКВ4****Введите параметр 69 и продолжительность пауза между попытками:****69 aaarp#****Значение:** *aaarp* – продолжительность паузы между попытками, диапазон – [0... 65535] секунды.**Пример:** 69200#**ELDES
Utility**Данное действие можно осуществить с личного компьютера при помощи программного обеспечения *ELDES Utility*.**ПРИМЕЧАНИЕ:** Значение 0 отключает паузу между попытками связи.**ПРИМЕЧАНИЕ:** Система полностью совместима с программным обеспечением станций мониторинга через GPRS сеть - Kronos NET/Kronos LT. При использовании другого программного обеспечения станции мониторинга, можно бесплатно скачать промежуточное программное обеспечение EGR100 на сайте eldesalarms.com. В ином случае, используйте устройство - цифровой приемник ESR100.

29.2.1. GPRS Сеть и ELAN3-ALARM

Система поддерживает до 3 IP адресов сервера, для передачи данных на станцию мониторинга через сети на основе IP при помощи GPRS сети, или через Ethernet соединение при помощи ELAN3-ALARM. Поддерживаемые форматы данных:

- EGR100
- Kronos
- SIA IP

Чтобы установить передачу данных через GPRS сеть или через ELAN3-ALARM, воспользуйтесь следующими методами:

1. Включите режим ПЦН (Станции мониторинга) (см. раздел **30. СТАНЦИЯ МОНИТОРИНГА**).
2. Установите 4-значную комбинацию Учетной записи 1 (см. раздел **30. СТАНЦИЯ МОНИТОРИНГА**). Кроме того, вы можете установить учетную запись для 3 серверов индивидуально.
3. Установите IP адрес сервера 1, который является публичным IP адресом компьютера, на котором работает цифровой приемник ESR100, программное обеспечение EGR100, Kronos или программное обеспечение на основе SIA IP. Кроме того, вы можете установить до 3 IP адресов серверов.
4. Установите порт Сервера 1, который является портом компьютера, на котором работает цифровой приемник ESR100, программное обеспечение EGR100, Kronos или программное обеспечение на основе SIA IP. Кроме того, вы можете установить до 3 портов серверов.
5. Выберите TCP или UDP протокол для Сервера 1. UDP настоятельно рекомендуется для формата данных EGR100, а также это ЕДИНСТВЕННЫЙ надежный протокол для SIA IP (SIA IP не поддерживает протокол TCP). Кроме того, вы можете выбрать протокол для 3 серверов индивидуально.
6. Выберите формат данных для Сервера 1: EGR100, Kronos или SIA IP. Кроме того, вы можете установить до 3 форматов данных индивидуально.
7. Если выбран EGR100, установите 4-значные ID номера датчиков. ID номер датчика может быть идентичным Уч. записи. Кроме того, вы можете установить до 3 ID номеров сервера индивидуально.
8. При использовании GPRS соединения, необходимо установить APN, имя пользователя и пароль, предоставляемый GSM оператором. В зависимости от GSM оператора, возможно нужно будет установить только APN.
9. Если выбран EGR100, в целях безопасности настоятельно рекомендуется установить 4-значный ключ шифрования в программном обеспечении EGR100. Если ключ шифрования не совпадет, данные, отправляемые системой не будут приниматься программным обеспечением EGR100. По умолчанию, ключ шифрования не используется.
10. В случае, если установлен больше чем 1 IP адрес сервера, вы можете включить параллельную передачу данных на все IP адреса одновременно. По умолчанию, данная функция отключена, соответственно система переключится на следующий IP адрес (если он указан в порядкеком списке соединений), если соединение с предыдущим сервером было неудачно IP АДРЕС ПЦН.

Для более подробной информации о связи ESIM384 с программным обеспечением EGR100, пожалуйста обратитесь к файлу Помощи промежуточного программного обеспечения.

Установить IP адрес сервера**SMS****Текст SMS сообщения:****Сервер 1:** `ssss_SETGPRS:IP:add.add.add.add`**Значение:** *ssss* – 4-значный пароль SMS; *add.add.add.add* – IP адрес сервера.**Пример:** 1111_SETGPRS:IP:65.82.119.5**ЕКВ2****Путь в меню:****Сервер 1:** ОК → *iiii* → ОК → НАСТРОЙКИ ПЦН → ОК → GPRS ПАРАМЕТРЫ → ОК → IP АДРЕС ПЦН → ОК → IP АДРЕС ПЦН → *add.add.add.add* → ОК**Сервер 2:** *..* → IP2 АДРЕС ПЦН → ОК → IP АДРЕС ПЦН → ОК → *add.add.add.add* → ОК**Сервер 3:** *..* → IP3 АДРЕС ПЦН → ОК → IP АДРЕС ПЦН → ОК → *add.add.add.add* → ОК**Значение:** *iiii* - 4-значный код инсталлятора; *add.add.add.add* – IP адрес сервера.

ЕКВ3/
ЕКВ3W/
ЕВКВ4

Введите параметр 40 и IP адрес сервера/параметр 96, номер параметра и IP адрес сервера:

Сервер 1: 40 add add add add #

Сервер 2: 96 02 add add add add #

Сервер 3: 96 03 add add add add #

Значение: add add add add – IP адрес сервера.

Пример: 40065082119005#

ELDES
Utility

Данное действие можно осуществить с личного компьютера при помощи программного обеспечения *ELDES Utility*.

Установить порт сервера

SMS

Текст SMS сообщения:

Сервер 1: ssss_SETGPRS:PORT:pprrt

Значение: ssss – 4-значный пароль SMS; pprrt – номер порта сервера, диапазон – [1... 65535].

Пример: 1111_SETGPRS:PORT:5521

ЕКВ2

Путь в меню:

Сервер 1: ОК → iiiii → ОК → НАСТРОЙКИ ПЦН → ОК → GPRS ПАРАМЕТРЫ → ОК → IP АДРЕС ПЦН → ПОРТ СЕРВЕРА → ОК → pprrt → ОК

Сервер 2: ... → IP2 АДРЕС ПЦН → ОК → ПОРТ СЕРВЕРА → ОК → pprrt → ОК

Сервер 3: ... → IP3 АДРЕС ПЦН → ОК → ПОРТ СЕРВЕРА → ОК → pprrt → ОК

Значение: iiiii - 4-значный код инсталлятора; pprrt – номер порта сервера, диапазон – [1... 65535].

ЕКВ3/
ЕКВ3W/
ЕВКВ4

Введите параметр 44 и IP адрес сервера/параметр 96, номер параметра и номер порта:

Сервер 1: 44 pprrt #

Сервер 2: 96 04 pprrt #

Сервер 3: 96 05 pprrt #

Значение: pprrt – номер порта сервера, диапазон – [1... 65535].

Пример: 443365#

ELDES
Utility

Данное действие можно осуществить с личного компьютера при помощи программного обеспечения *ELDES Utility*.

Установить IP адрес сервера DNS 1

ЕКВ2

Путь в меню:

ОК → iiiii → ОК → НАСТРОЙКИ GPRS → ОК → DNS1 → ОК → add.add.add.add → ОК

Значение: iiiii - 4-значный код инсталлятора; add.add.add.add – IP адрес сервера DNS1.

ЕКВ3/
ЕКВ3W/
ЕВКВ4

Введите параметр 41 и IP адрес сервера DNS1:

41 add add add add #

Значение: add add add add – IP адрес сервера DNS1.

Пример: 41065082119001#

ELDES
Utility

Данное действие можно осуществить с личного компьютера при помощи программного обеспечения *ELDES Utility*.

Установить IP адрес сервера DNS 2

ЕКВ2

Путь в меню:

ОК → iiiii → ОК → НАСТРОЙКИ GPRS → ОК → DNS2 → ОК → add.add.add.add → ОК

Значение: iiiii - 4-значный код инсталлятора; add.add.add.add – IP адрес сервера DNS2.

ЕКВ3/
ЕКВ3W/
ЕВКВ4

Введите параметр 42 и IP адрес сервера DNS2:

42 add add add add #

Значение: add add add add – IP адрес сервера DNS2.

Пример: 42065082119002#

ELDES
Utility

Данное действие можно осуществить с личного компьютера при помощи программного обеспечения *ELDES Utility*.

Установить протокол

SMS

Текст SMS сообщения:

Сервер 1: `ssss_SETGPRS:PROTOCOL:ptc`

Значение: ssss – 4-значный пароль SMS; ptc – протокол, диапазон – [TCP.. UDP].

Пример: 1111_SETGPRS:PROTOCOL:UDP

EKB2

Путь в меню:

Сервер 1: ОК → iiiii → ОК → НАСТРОЙКИ ПЦН → ОК → НАСТРОЙКИ GPRS → ОК → IP АДРЕС ПЦН → ОК → ПРОТОКОЛ → ОК → TCP | UDP → ОК

Сервер 2: ... → IP2 АДРЕС ПЦН → ОК → ПРОТОКОЛ → ОК → TCP | UDP → ОК

Сервер 3: ... → IP3 АДРЕС ПЦН → ОК → ПРОТОКОЛ → ОК → TCP | UDP → ОК

Значение: iiiii - 4-значный код инсталлятора

EKB3/
EKB3W/
EKB4

Введите параметр 43 и номер протокола/параметр 96, номер параметра и номер протокола:

Сервер 1: 43 0 # - TCP | 43 1 # - UDP |

Сервер 2: 96 06 0 # - TCP | 96 06 1 # - UDP

Сервер 3: 96 07 0 # - TCP | 96 07 1 # - UDP

Пример: 431#

ELDES
Utility

Данное действие можно осуществить с личного компьютера при помощи программного обеспечения ELDES Utility.

Установить формат данных как Kronos, EGR100 или SIA IP

ELDES
Utility

Данное действие можно осуществить с личного компьютера при помощи программного обеспечения ELDES Utility.

Управлять параметрами формата данных SIA IP

ELDES
Utility

Данное действие можно осуществить с личного компьютера при помощи программного обеспечения ELDES Utility.

Установить ключ шифрования для формата данных EGR100

ELDES
Utility

Данное действие можно осуществить с личного компьютера при помощи программного обеспечения ELDES Utility.

ВНИМАНИЕ: Необходимо перезагрузить систему локально, полностью отключив, а затем подключив питание системы или перезагрузить систему удаленно (см. раздел 34. УДАЛЕННАЯ ПЕРЕЗАГРУЗКА СИСТЕМЫ) после изменения IP адреса или переключения с TCP на UDP.

ПРИМЕЧАНИЕ: Программное обеспечение Kronos NET/Kronos LT передает данные через TCP протокол, в то время, как программное обеспечение EGR100 версии v1.2 и выше поддерживает протоколы TCP и UDP. Несмотря на это, TCP протокол НЕ рекомендуется использовать с EGR100.

По умолчанию, если первоначальная попытка передачи данных на станцию мониторинга по GPRS была неудачной, система предпримет еще 2 дополнительные попытки. Если все попытки были неудачны, система переключится на следующий Резервный канал связи и будет повторять попытки передачи данных на станцию мониторинга.

Установить попытки

EKB2

Путь в меню:

Сервер 1: ОК → iiiii → ОК → НАСТРОЙКИ ПЦН → ОК → GPRS ПАРАМЕТРЫ → ОК → IP АДРЕС ПЦН → ОК → ПОПЫТОК ПО GPRS → ОК → att → ОК

Сервер 2: ... → IP2 АДРЕС ПЦН → ОК → ПОПЫТОК ПО GPRS → ОК → att → ОК

Сервер 3: ... → IP3 АДРЕС ПЦН → ОК → ПОПЫТОК ПО GPRS → ОК → att → ОК

Значение: iiiii - 4-значный код инсталлятора; att – количество попыток, диапазон – [1... 255].

EKB3/
EKB3W/
EKB4

Введите параметр 68 и количество попыток/параметр 96, номер параметра и количество попыток:

Сервер 1: 68 att #

Сервер 2: 96 08 att #

Сервер 3: 96 09 att #

Значение: att – количество попыток, диапазон – [01... 255].

Пример: 6809#

ELDES Utility

Данное действие можно осуществить с личного компьютера при помощи программного обеспечения *ELDES Utility*.

Система оповещает станцию мониторинга о своем состоянии периодически отправляя (по умолчанию - каждые 180 секунд) Тестовое Событие (пинг) на станцию мониторинга через GPRS сеть.

Установить тестовый период

EKB2

Путь в меню:

Сервер 1: ОК → *iiii* → ОК → НАСТРОЙКИ ПЦН → ОК → GPRS ПАРАМЕТРЫ → ОК → IP АДРЕС ПЦН → ОК → ПЕРИОД ПИНГА → ОК → *tteesstpp* → ОК

Сервер 2: *...* → IP2 АДРЕС ПЦН → ОК → ПЕРИОД ПИНГА → ОК → *tteesstpp* → ОК

Сервер 3: *...* → IP3 АДРЕС ПЦН → ОК → ПЕРИОД ПИНГА → ОК → *tteesstpp* → ОК

Значение: *iiii* - 4-значный код инсталлятора; *tteesstpp* – тестовый период, диапазон – [0... 65535] секунды.

**EKB3/
EKB3W/
EKB4**

Введите параметр 46 и количество попыток/параметр 96, номер параметра и количество попыток:

Сервер 1: *46 tteesstpp #*

Сервер 2: *96 10 tteesstpp #*

Сервер 3: *96 11 tteesstpp #*

Значение: *tteesstpp* – тестовый период, диапазон – [0... 65535] секунды.

Пример: *46120#*

ELDES Utility

Данное действие можно осуществить с личного компьютера при помощи программного обеспечения *ELDES Utility*.

ПРИМЕЧАНИЕ: Значение 0 отключает тестовый период. Однако, **НАСТОЯТЕЛЬНО НЕ РЕКОМЕНДУЕТСЯ** отключать тестовый период.

ID устройства это 4-значный номер (по умолчанию 0000), необходимый для идентификации устройства программным обеспечением EGR100. Перед использованием EGR100 НЕОБХОДИМО заменить ID устройства, установленный по умолчанию.

Установить ID устройства

EKB2

Путь в меню:

Сервер 1: ОК → *iiii* → ОК → НАСТРОЙКИ ПЦН → ОК → GPRS ПАРАМЕТРЫ → ОК → IP АДРЕС ПЦН → ОК → НОМЕР ПРИБОРА → ОК → *unid* → ОК

Сервер 2: *...* → IP2 АДРЕС ПЦН → ОК → НОМЕР ПРИБОРА → ОК → *unid* → ОК

Сервер 3: *...* → IP3 АДРЕС ПЦН → ОК → НОМЕР ПРИБОРА → ОК → *unid* → ОК

Значение: *iiii* - 4-значный код инсталлятора; *unid* – 4-значный ID номер устройства.

**EKB3/
EKB3W/
EKB4**

Введите параметр 46 и ID номер устройства/параметр 96, номер параметра и ID номер устройства:

Сервер 1: *47 unid #*

Сервер 2: *96 14 unid #*

Сервер 3: *96 15 unid #*

Значение: *unid* – 4-значный ID номер устройства.

Пример: *472245#*

ELDES Utility

Данное действие можно осуществить с личного компьютера при помощи программного обеспечения *ELDES Utility*.

Необходимо настроить GPRS параметры, предоставленные GSM оператором, для связи через GPRS. Настройка параметров описана в следующих методах конфигурации.

Установить APN

SMS

Текст SMS сообщения:

ssss_SETGPRS:APN:acc-point-name

Значение: *ssss* – 4-значный пароль SMS; *acc-point-name* – APN длиной в 31 символ (Имя Точки Доступа) предоставляемый GSM оператором.

Пример: *1111_SETGPRS:APN:internet*

ELDES Utility

Данное действие можно осуществить с личного компьютера при помощи программного обеспечения *ELDES Utility*.

Установить имя пользователя

SMS

Текст SMS сообщения:

`ssss_SETGPRS:USER:usr-name`

Значение: `ssss` – 4-значный пароль SMS; `usr-name` – Имя пользователя длиной в 31 символ, предоставляемое GSM оператором.

Пример: `1111_USER:mobileusr`

ELDES Utility

Данное действие можно осуществить с личного компьютера при помощи программного обеспечения *ELDES Utility*.

Установить пароль

SMS

Текст SMS сообщения:

`ssss_SETGPRS:PSW:password`

Значение: `ssss` – 4-значный пароль SMS; `password` – Пароль пользователя длиной в 31 символ, предоставляемый GSM оператором.

Пример: `1111_SETGPRS:PSW:moblepsw`

ELDES Utility

Данное действие можно осуществить с личного компьютера при помощи программного обеспечения *ELDES Utility*.

Показать настройки IP и GPRS сети

SMS

Текст SMS сообщения:

`ssss_SETGPRS?`

Пример: `1111_SETGPRS?`

EKB2

Путь в меню:

IP сервера: ОК → `iiii` → ОК → НАСТРОЙКИ ПЦН → ОК → GPRS ПАРАМЕТРЫ → ОК → IP АДРЕС ПЦН... IP2...3 АДРЕС ПЦН → ОК → IP АДРЕС ПЦН

Порт сервера: ОК → `iiii` → ОК → НАСТРОЙКИ ПЦН → ОК → GPRS ПАРАМЕТРЫ → ОК → IP АДРЕС ПЦН... IP2...3 АДРЕС ПЦН → ОК → ПОРТ

DNS1: ОК → `iiii` → ОК → НАСТРОЙКИ GPRS → ОК → DNS1

DNS2: ОК → `iiii` → ОК → НАСТРОЙКИ GPRS → ОК → DNS2

Протокол: ОК → `iiii` → ОК → НАСТРОЙКИ ПЦН → ОК → GPRS ПАРАМЕТРЫ → ОК → IP АДРЕС ПЦН... IP2...3 АДРЕС ПЦН → ОК → ПРОТОКОЛ

APN: ОК → `iiii` → ОК → НАСТРОЙКИ GPRS → ОК → APN

Имя пользователя: ОК → `iiii` → ОК → НАСТРОЙКИ GPRS → ОК → ПОЛЬЗОВАТЕЛИ

Пароль: ОК → `iiii` → ОК → НАСТРОЙКИ GPRS → ОК → ПАРОЛЬ

Значение: `iiii` – 4-значный код инсталлятора.

ELDES Utility

Данное действие можно осуществить с личного компьютера при помощи программного обеспечения *ELDES Utility*.

Включить параллельную передачу данных

EKB2

Путь в меню:

ОК → `iiii` → ОК → НАСТРОЙКИ ПЦН → ОК → GPRS ПАРАМЕТРЫ → ОК → ПАРАЛЛЕЛЬ.ПЕРЕД. → ОК → ВКЛЮЧИТЬ → ОК

Значение: `iiii` – 4-значный код инсталлятора.

EKB3/
EKB3W/
EKB4

Введите команду 96, номер параметра и значение статуса параметра:

`96 01 1 #`

Пример: `96011#`

ELDES Utility

Данное действие можно осуществить с личного компьютера при помощи программного обеспечения *ELDES Utility*.

Выключить параллельную передачу данных

EKB2

Путь в меню:

ОК → `iiii` → ОК → НАСТРОЙКИ ПЦН → ОК → GPRS ПАРАМЕТРЫ → ОК → ПАРАЛЛЕЛЬ.ПЕРЕД. → ОК → Выключить → ОК

Значение: `iiii` – 4-значный код инсталлятора.

ЕКВЗ/
ЕКВЗW/
EWKB4

Введите команду 96, номер параметра и значение статуса параметра:

96 01 0 #

Пример: 96010#

ELDES
Utility

Данное действие можно осуществить с личного компьютера при помощи программного обеспечения *ELDES Utility*.

29.2.2. Голосовые Звонки и SMS Сообщения

Система поддерживает до 3 телефонных номеров станций мониторинга, используемых для связи с охранной системой при помощи голосовых звонков и SMS сообщений. Тел. номер 1 обязательный, в то время, как другие 2 номера могут при необходимости использоваться в качестве резервных. Поддерживаются следующие форматы телефонных номеров:

- **Международные (с плюсом)** - номера следует вводить начиная с плюса и международного кода страны в следующем формате: +[интернациональный код][номер области][местный номер], напр.: +44170911XXXX1. Данный формат используется при вводе номеров через программное обеспечение *ELDES Utility*.
- **Международные (с 00)** - номера следует вводить начиная с 00 и международного кода страны в следующем формате: 00[интернациональный код][номер области][местный номер], напр.: 0044170911XXXX1. Данный формат используется при вводе номеров при помощи клавиатур EKB2/EKB3/EKB3W/EWKБ4.
- **Местные** - номера следует вводить начиная с кода области в следующем формате: [номер области][местный номер], напр.: 0170911XXXX1. Данный формат используется при вводе номеров через программное обеспечение *ELDES Utility* или при помощи клавиатур EKB2/EKB3/EKB3W/EWKБ4.

Установить передачу данных через Голосовые Звонки или SMS можно следующим образом:

1. Включить режим Станции мониторинга (см. раздел **30. СТАНЦИЯ МОНИТОРИНГА**)
2. Установить 4-значную комбинацию Учетной записи 1 (см. раздел **30. СТАНЦИЯ МОНИТОРИНГА**)
3. Установить телефонный номер 1... 3.

Установить телефонный номер станции мониторинга

EKB2

Путь в меню:

OK → iiiii → OK → НАСТРОЙКИ ПЦН → OK → НОМЕР CID ПЦН → OK → ТЕЛ. НОМЕР 1... 3 → OK → tttteellnnuumm → OK

Значение: iiiii - 4-значный код инсталлятора; tttteellnnuumm - телефонный номер станции мониторинга длиной до 15 символов.

EKB3/
EKB3W/
EWKB4

Введите параметр 26, слот телефонного номера и телефонный номер:

26 ps tttteellnnuumm #

Значение: ps - слот для телефонного номера - [01... 03]; tttteellnnuumm - телефонный номер станции мониторинга длиной до 15 символов.

Пример: 26010044170911XXXX1#

ELDES
Utility

Данное действие можно осуществить с личного компьютера при помощи программного обеспечения *ELDES Utility*.

Удалить телефонный номер станции мониторинга

EKB2

Путь в меню:

OK → iiiii → OK → НАСТРОЙКИ ПЦН → OK → НОМЕР CID ПЦН → OK → ТЕЛ. НОМЕР 1... 3 → OK → OK

Значение: iiiii - 4-значный код инсталлятора

ELDES
Utility

Данное действие можно осуществить с личного компьютера при помощи программного обеспечения *ELDES Utility*.

По умолчанию, если первоначальная попытка передачи данных на телефонный номер станции мониторинга через Голосовые Звонки или SMS была неудачна, система предпримет 2 дополнительные попытки. Если все попытки были не успешны, система продолжит связь с станцией мониторинга переключившись на следующий телефонный номер. Если первоначальная попытка была неудачной, система вновь предпримет 2 дополнительные попытки. Если все попытки связи со всеми номерами были неудачными, система переключится на следующий по счету резервный метод связи и повторит упомынутую ранее последовательность передачи данных на станцию мониторинга.

Установить попытки

EKB2

Путь в меню:

OK → iiiii → OK → НАСТРОЙКИ ПЦН → OK → НОМЕР CID ПЦН → OK → ПОПЫТОК ПО ГТС → OK → at → OK

Значение: iiiii - 4-значный код инсталлятора; at - количество попыток, диапазон - [1... 10].

EKB3/
EKB3W/
EWKB4

Введите параметр 37 и количество попыток:

37 at #

Значение: at - количество попыток, диапазон - [01... 10].

Пример: 3706#

ELDES
Utility

Данное действие можно осуществить с личного компьютера при помощи программного обеспечения *ELDES Utility*.

В связи с различными установками для каждой станции мониторинга, система не всегда сможет передать данные на станцию мониторинга при помощи метода Голосовых Звонков.

ELDES Utility

Данное действие можно осуществить с личного компьютера при помощи программного обеспечения *ELDES Utility*.

ВНИМАНИЕ: Используя метод передачи данных через SMS, система сообщит на ПЦН и уведомит пользователя как только будет превышен лимит отправки SMS сообщений. В таком случае, дальнейшая отправка SMS на ПЦН и пользователю будет недоступна, пока установленный лимит не будет снят пользователем или автоматическим способом. Для более подробной информации, пожалуйста, обратитесь к разделу **27.1. Ограничения Отправки SMS Сообщений**

29.2.3. PSTN

Система поддерживает до 3 телефонных номеров станций мониторинга, используемых для связи с охранной системой при помощи метода связи PSTN. Тел. номер 1 обязательный, в то время, как другие 2 номера могут при необходимости использоваться в качестве резервных. Поддерживаются следующие форматы телефонных номеров:

- **Международные (с 00)** - номера следует вводить начиная с 00 и международного кода страны в следующем формате: 00[интернациональный код][номер области][местный номер], напр.: 0044170911XXXX1. Данный формат используется при вводе номеров через программное обеспечение *ELDES Utility* или при помощи клавиатур ЕКВ2/ЕКВ3/ЕКВ3W/ЕКВ4.
- **Местные** - номера следует вводить начиная с кода области в следующем формате: [номер области][местный номер], напр.: 0170911XXXX1. Данный формат используется при вводе номеров через программное обеспечение *ELDES Utility* или при помощи клавиатур ЕКВ2/ЕКВ3/ЕКВ3W/ЕКВ4.

Настроить передачу данных через PSTN можно следующим образом:

1. Включить режим Станции мониторинга (см. раздел **30. Станция мониторинга**).
2. Установить 4-значную комбинацию Учетной записи 1 (см. раздел **30. Станция мониторинга**).
3. Установить телефонный номер 1... 3.

Установить телефонный номер станции мониторинга

ЕКВ2

Путь в меню:

OK → iiiii → OK → НАСТРОЙКИ ПЦН → OK → PSTN ПАРАМЕТРЫ → OK → ТЕЛ. НОМЕР 1... 3 → OK → tteeeellnnumm → OK

Значение: iiiii - 4-значный код инсталлятора; tteeeellnnumm – телефонный номер станции мониторинга длиной до 15 символов.

**ЕКВ3/
ЕКВ3W/
ЕКВ4**

Введите параметр 58, слот телефонного номера и телефонный номер:

58 ps tteeeellnnumm #

Значение: ps – слот для телефонного номера, диапазон – [01... 03]; tteeeellnnumm – телефонный номер станции мониторинга длиной до 15 символов.

Пример: 58020044170911XXXX1#

ELDES Utility

Данное действие можно осуществить с личного компьютера при помощи программного обеспечения *ELDES Utility*.

Удалить телефонный номер станции мониторинга

ЕКВ2

Путь в меню:

OK → iiiii → OK → НАСТРОЙКИ ПЦН → OK → PSTN ПАРАМЕТРЫ → OK → ТЕЛ. НОМЕР 1... 3 → OK → OK

Значение: iiiii - 4-значный код инсталлятора.

ELDES Utility

Данное действие можно осуществить с личного компьютера при помощи программного обеспечения *ELDES Utility*.

По умолчанию, если первоначальная попытка передачи данных на телефонный номер станции мониторинга через PSTN была неудачна, система предпримет 2 дополнительные попытки. Если все попытки были не успешны, система продолжит связь с станцией мониторинга переключившись на следующий телефонный номер. Если первоначальная попытка была неудачной, система вновь предпримет 2 дополнительные попытки. Если все попытки связи со всеми номерами были неудачными, система переключится на следующий по счету резервный метод связи и повторит упомянутую ранее последовательность передачи данных на станцию мониторинга.

Установить попытки

ЕКВ2

Путь в меню:

OK → iiiii → OK → НАСТРОЙКИ ПЦН → OK → PSTN ПАРАМЕТРЫ → OK → ПОПЫТОК ПО ГТС → OK → at → OK

Значение: iiiii - 4-значный код инсталлятора. at – количество попыток, диапазон – [1 ... 10].

EKB3/
EKB3W/
EWK4

Введите параметр 91 и количество попыток:

91 at #

Значение: at – количество попыток, диапазон – [01... 10].

Пример: 9108#

ELDES
Utility

Данное действие можно осуществить с личного компьютера при помощи программного обеспечения *ELDES Utility*.

Альтернативно, записи телефонных номеров могут трактоваться как телефонные номера для получения звонков при тревоге. Для более подробной информации о работе данного режима, см. раздел **17. ИНДИКАЦИЯ ТРЕВОГ И ОПОВЕЩЕНИЯ**.

Включить/Выключить данную функцию можно следующим образом.

Включить/Выключить
Воспринимать звонок
PSTN как Звонок
Пользователя

ELDES
Utility

Данное действие можно осуществить с личного компьютера при помощи программного обеспечения *ELDES Utility*.

29.2.4. CSD

Система поддерживает до 3 телефонных номеров станций мониторинга, используемых для связи с охранной системой при помощи метода связи CSD. Тел. номер 1 обязательный, в то время, как другие 2 номера могут при необходимости использоваться в качестве резервных. Поддерживаются следующие форматы телефонных номеров:

- **Международные (с плюсом)** - номера следует вводить начиная с плюса и международного кода страны в следующем формате: +[интернациональный код][номер области][местный номер], напр.: +44170911XXXX1. Данный формат используется при вводе номеров через программное обеспечение *ELDES Utility*.
- **Международные (с 00)** - номера следует вводить начиная с 00 и международного кода страны в следующем формате: 00[интернациональный код][номер области][местный номер], напр.: 0044170911XXXX1. Данный формат используется при вводе номеров через программное обеспечение *ELDES Utility* или при помощи клавиатур EKB2/EKB3/EKB3W/EWK4.

Настроить передачу данных через CSD можно следующим образом:

1. Включить режим Станции мониторинга (см. раздел **30. СТАНЦИЯ МОНИТОРИНГА**).
2. Установить 4-значную комбинацию Учетной записи 1 (см. раздел **30. СТАНЦИЯ МОНИТОРИНГА**).
3. Установить телефонный номер 1... 5.

Установить телефонный
номер станции
мониторинга

EKB2

Путь в меню:

OK → iii → OK → НАСТРОЙКИ ПЦН → OK → НАСТРОЙКИ CSD → OK → ТЕЛ. НОМЕР 1... 5 → OK → tttteellnnumm → OK

Значение: iiiii - 4-значный код инсталлятора. tttteellnnumm – телефонный номер станции мониторинга длиной до 15 символов.

EKB3/
EKB3W/
EWK4

Введите параметр 85, номер записи и телефонный номер:

85 ps tttteellnnumm #

Значение: ps – слот телефонного номера, диапазон – [01... 05]; tttteellnnumm – телефонный номер станции мониторинга длиной до 15 символов.

Пример: 85010044170911XXXX1#

ELDES
Utility

Данное действие можно осуществить с личного компьютера при помощи программного обеспечения *ELDES Utility*.

Удалить телефонный
номер станции
мониторинга

EKB2

Путь в меню:

OK → iiiii → OK → НАСТРОЙКИ ПЦН → OK → НАСТРОЙКИ CSD → OK → ТЕЛ. НОМЕР 1... 5 → OK → OK

Значение: iiiii - 4-значный код инсталлятора.

ELDES
Utility

Данное действие можно осуществить с личного компьютера при помощи программного обеспечения *ELDES Utility*.

По умолчанию, если первоначальная попытка передачи данных на телефонный номер станции мониторинга через CSD была неудачна, система предпримет 2 дополнительные попытки. Если все попытки были не успешны, система продолжит связь с станцией мониторинга переключив-

шись на следующий телефонный номер. Если все попытки связи со всеми номерами были неудачными, система переключится на следующий по счету резервный метод связи и повторит упомянутую ранее последовательность передачи данных на станцию мониторинга.

Установить попытки

EKB2

Путь в меню:

OK → *iiii* → OK → НАСТРОЙКИ ПЦН → OK → НАСТРОЙКИ CSD → OK → ПОПЫТОК ПО ГТС → OK
→ at → OK

Значение: *iiii* - 4-значный код инсталлятора. at – количество попыток, диапазон – [1... 10].

**EKB3/
EKB3W/
EKB4**

Введите параметр 84 и количество попыток:

84 at #

Значение: at – количество попыток, диапазон – [01... 10].

Пример: 8403#

**ELDES
Utility**

Данное действие можно осуществить с личного компьютера при помощи программного обеспечения *ELDES Utility*.

30. ФУНКЦИЯ DUAL-SIM

Функция Dual-SIM дает системе возможность работать с одной из двух SIM карт обозначенных как SIM1 и SIM2. SIM1 работает в качестве основной по умолчанию, в то время, как SIM2 работает в качестве резервной или в качестве дополнения первой SIM карты - отправка SMS сообщений/звонки на указанные телефонные номера пользователей и/или связь со станцией мониторинга.

Переключение между SIM картами – Dual-SIM функция может работать в одном из следующих режимов:

- **Отключено** – SIM2 карта не будет задействована и система будет работать только с SIM1 картой.
- **Автоматически** – Система переключается между двумя SIM картами в случае неполадок GSM связи или одной из SIM.

Управлять функцией Dual-SIM

ELDES Utility

Данное действие можно осуществить с личного компьютера при помощи программного обеспечения ELDES Utility.

ПРИМЕЧАНИЕ: Независимо от выбранного режима, в одно время может работать только одна SIM карта.

30.1. Отключено

При выборе режима Отключено SIM2 карта не будет задействована и система будет работать только с SIM1 картой. При выборе данного режима, система будет игнорировать вторую SIM карту, даже если она присутствует в слоте для SIM карты.

Для более подробной информации о связи системы с пользователем и со станцией мониторинга в режиме Отключено, пожалуйста обратитесь к разделам **17.ИНДИКАЦИЯ ТРЕВОГ И УВЕДОМЛЕНИЯ** и **30.2 Методы связи**.

30.2. Автоматический режим

Автоматический режим использует обе SIM для работы системы. В данном режиме SIM карты не делятся на первичную или вторичную, так как они одинаково используются и активная SIM карта постоянно поддерживает GSM связь. В случае поломки одной из SIM карт, система активирует работающую карту.

При остановке работы одной из SIM карт, система пытается восстановить соединение указанное количество раз (3 попытки по умолчанию). Если восстановить связь не удалось, система переключается на следующую SIM карту. Если следующая SIM карта работает исправно, и система успешно устанавливает GSM соединение, дальнейшая работы системы проходит с данной SIM картой. Если же SIM карта не работает исправно или отсутствует в слоте для SIM карты, система вернется к предыдущей SIM карте и вновь попытается установить GSM соединение. Если системе не удастся совершить данное действие, система переключится на следующую карту. Переключение будет происходить до тех пор, пока GSM связь не будет успешно установлена. При поломке SIM карты, система вновь предпримет попытку восстановить GSM связь указанное количество раз (3 попытки по умолчанию). Если все попытки были не удачны, система будет повторять действия описанные выше.

В Автоматическом режиме, приоритет отдается передаче данных на станцию мониторинга, но при необходимости отправки SMS сообщения, система отправит его при помощи используемой SIM карты. Это может быть осуществлено только при соблюдении следующих условий:

- среди попыток передачи данных на станцию мониторинга (в зависимости от метода связи).
- во время переключения связи со станцией мониторинга.
- во время переключения между SIM картами.

ПРИМЕЧАНИЕ: При использовании автоматического режима работы SIM карт, ELDES Cloud Services будет активен.

30.3. Режим Вручную

Режим Вручную позволяет использовать обе SIM карты и полностью настраивать алгоритм связи. Система может быть настроена на отправку SMS сообщений/звонков на указанный телефонный номер пользователя и связываться со станцией мониторинга следующим образом:

- **SIM1** – SMS сообщения, данные и звонки передаются через Первую SIM карту.
- **SIM2** – SMS сообщения, данные и звонки передаются через Вторую SIM карту.
- **Текущая SIM** – SMS сообщения и звонки передаются через SIM карту, с которой система работает на данный момент - либо Первая, либо Вторая SIM карты.
- **Возврат к Первой SIM включен** – Указывает, что Первая SIM карта является основной SIM в системе. Если это указано в установках, система будет использовать Вторую SIM карту в процессе связи, но после окончания поставленной задачи, система вновь переключится на Первую SIM карту.
- **Попыток подключения к оператору связи** – Определяет максимальное количество попыток предпринимаемых системой для возобновления связи с используемой SIM картой при неудачной первоначальной попытке (по умолчанию - 3 попытки).

Ручной режим дает возможность использования обеих SIM карт - Первой и Второй, и полной настройки алгоритма связи. В Ручном режиме, приоритет отдается передаче данных на станцию мониторинга, но при необходимости отправки SMS сообщения, система отправит его после переключения на указанную SIM карту.

Это может быть осуществлено только при соблюдении следующих условий:

- среди попыток передачи данных на станцию мониторинга (в зависимости от метода связи).
- во время переключения связи со станцией мониторинга.
- во время переключения между SIM картами.

Пример: Система настроена следующим образом:

Управление SIM картами:

- Выбран **режим Вручную**
- Функция **Возврата к первой SIM** отключена.
- **SMS / Звонок через** – Вторую SIM.

Параметры ПЦН следующие:

- **Основной канал связи** - Голосовые звонки через Вторую SIM карту.
- **Канал связи резервный 1** - CSD через Первую SIM карту.
- **Канал связи Резервный 2** - GPRS сеть через Первую SIM карту.

Допустим система настроена передавать SMS сообщения на телефонный номер пользователя при нарушении Пожарной Зоны и передавать данные на станцию мониторинга, если система поставлена на охрану. В данный момент система работает с Первой SIM картой. Система будет работать следующим образом.

- Пользователь ставит систему на охрану, система переключается на Вторую SIM карту и пытается передать данные на станцию мониторинга через Основной канал связи - Голосовые звонки, но попытка неудачна.
- Система переключается на Первую SIM карту и пытается передать данные через Резервный 1 канал связи - CSD, но попытка неудачна.
- Во время события, описанного в шаге b), срабатывает пожарная зона. Система переключается на Вторую SIM карту и пытается оповестить пользователя о тревоге SMS сообщением.
- Система продолжает передачу данных на станцию мониторинга переключившись на Первую SIM карту. Передача данных осуществляется через Резервный 2 канал связи - GPRS сеть. Попытка передачи данных успешна.
- Охранная система переключается на вторую SIM карту и использует Основной канал связи (голосовые звонки) и ждет новых событий.

ПРИМЕЧАНИЕ: При включенном параметре Возврат к первой SIM, система переключалась бы на первую SIM карту после каждой передачи данных.

ПРИМЕЧАНИЕ: При использовании услуги ELDES Cloud Services, функция Dual-SIM будет работать в автоматическом режиме.

31. ПРОВОДНЫЕ УСТРОЙСТВА

31.1. Интерфейс RS485

- Сенсорные Клавиатуры ЕКВ2 (поддерживается до 4 устройств).
- LED Клавиатуры ЕКВ3 (поддерживается до 4 устройств).
- Модуль расширения проводных зон и ПГМ выходов ЕРGM1 (поддерживается до 2 устройств).
- Ethernet Коммуникатор ELAN3-ALARM (поддерживается до 1 устройства).

Клеммы интерфейса RS485 - Y (желтый провод) и G (зеленый провод), соответственно отвечают за передачу данных. Устройства, подключенные к интерфейсу RS-485, должны питаться от клемм AUX+ и AUX- или от внешнего источника питания.

Для более подробной информации о подключении устройств к интерфейсу RS485, пожалуйста, обратитесь к разделу **2.3.7. RS485**.

Для более подробной информации о технических характеристиках устройства и способе установки, пожалуйста обратитесь к последнему руководству пользователя устройства, которое можно скачать на сайте eldesalarms.com

31.1.1. ЕКВ2 - LCD Клавиатура

Основные функции данной клавиатуры:

- Постановка и снятие системы с охраны (см. **12.3. Клавиатура ЕКВ2 и код Пользователя/Хозяина**).
- Постановка и снятие охраны в режиме НОЧНОЙ (см. **15. РЕЖИМ НОЧНОЙ**).
- Настройка параметров системы (см. **5. МЕТОДЫ КОНФИГУРАЦИИ**).
- Управление ПГМ выходами (см. **18.4. Включение/выключение ПГМ Выходов**).
- Отображение информации на жидкокристаллическом (LCD) дисплее (см. **32.1.1.1. Иконки и Сообщения**).
- Информирование о статусе системы звуковым зуммером.
- Отображение информации о беспроводном устройстве (см. **19.2 Информация о Беспроводном Устройстве и Мониторинг Статуса Сигнала**).
- Отображение температуры (см. **32.1.1.1. Иконки и Сообщения**).
- Отображение времени (см. **32.1.1.1. Иконки и Сообщения**).

Для более подробной информации о технических характеристиках устройства и способе установки, пожалуйста обратитесь к последнему руководству пользователя устройства, которое можно скачать на сайте eldesalarms.com

31.1.1.1. Иконки и Сообщения

Иконка / Сообщение	Описание
	Раздел под охраной и меню заблокировано
	Раздел снят с охраны и меню разблокировано
	Активирован режим конфигурации
	Тревога зоны или тампера в разделе
	Раздел готов к постановке на охрану
	Раздел не готов к постановке на охрану — нарушена одна или более зона/тампер
	Присутствует одна или более системная ошибка
	Заблокирована одна или более нарушенная зона
	Один или более раздел поставлен на охрану в режиме НОЧНОЙ
	Нарушена одна или более Пожарная зона
	В журнале тревог присутствуют тревоги
SERVICE MODE	Активирован режим обслуживания

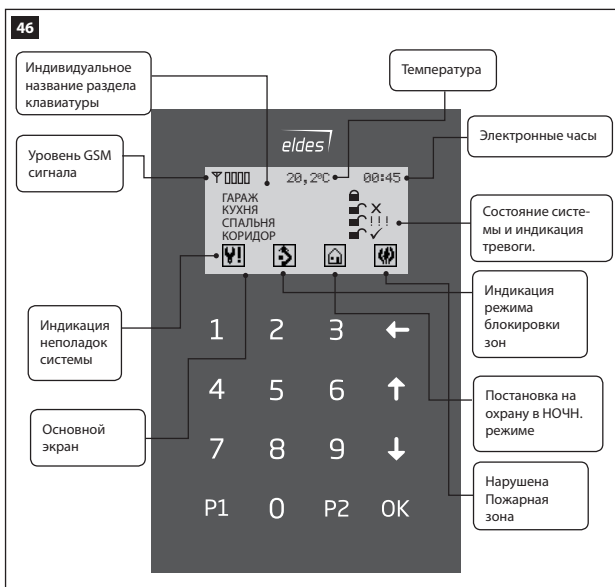

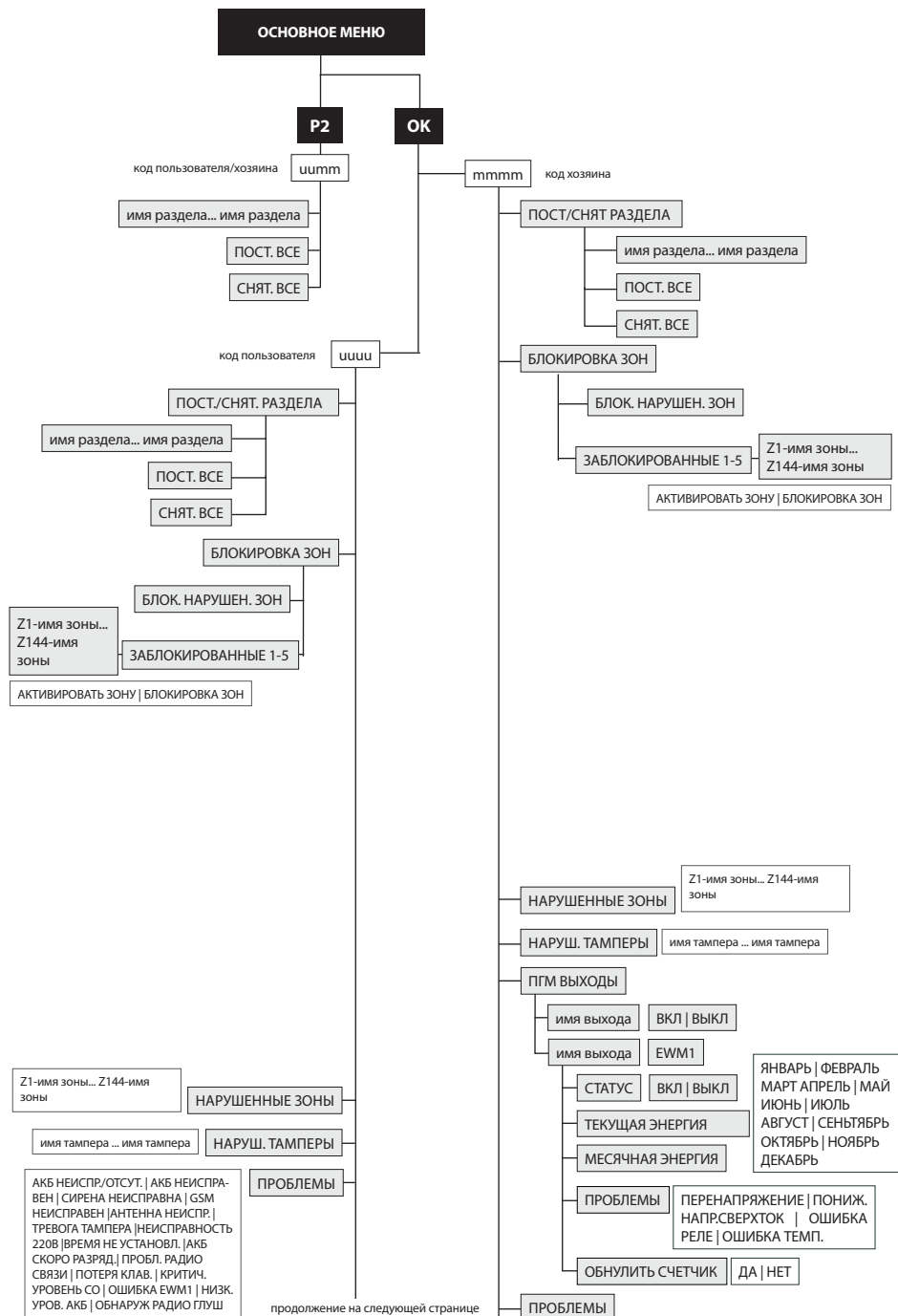

продолжение на следующей странице

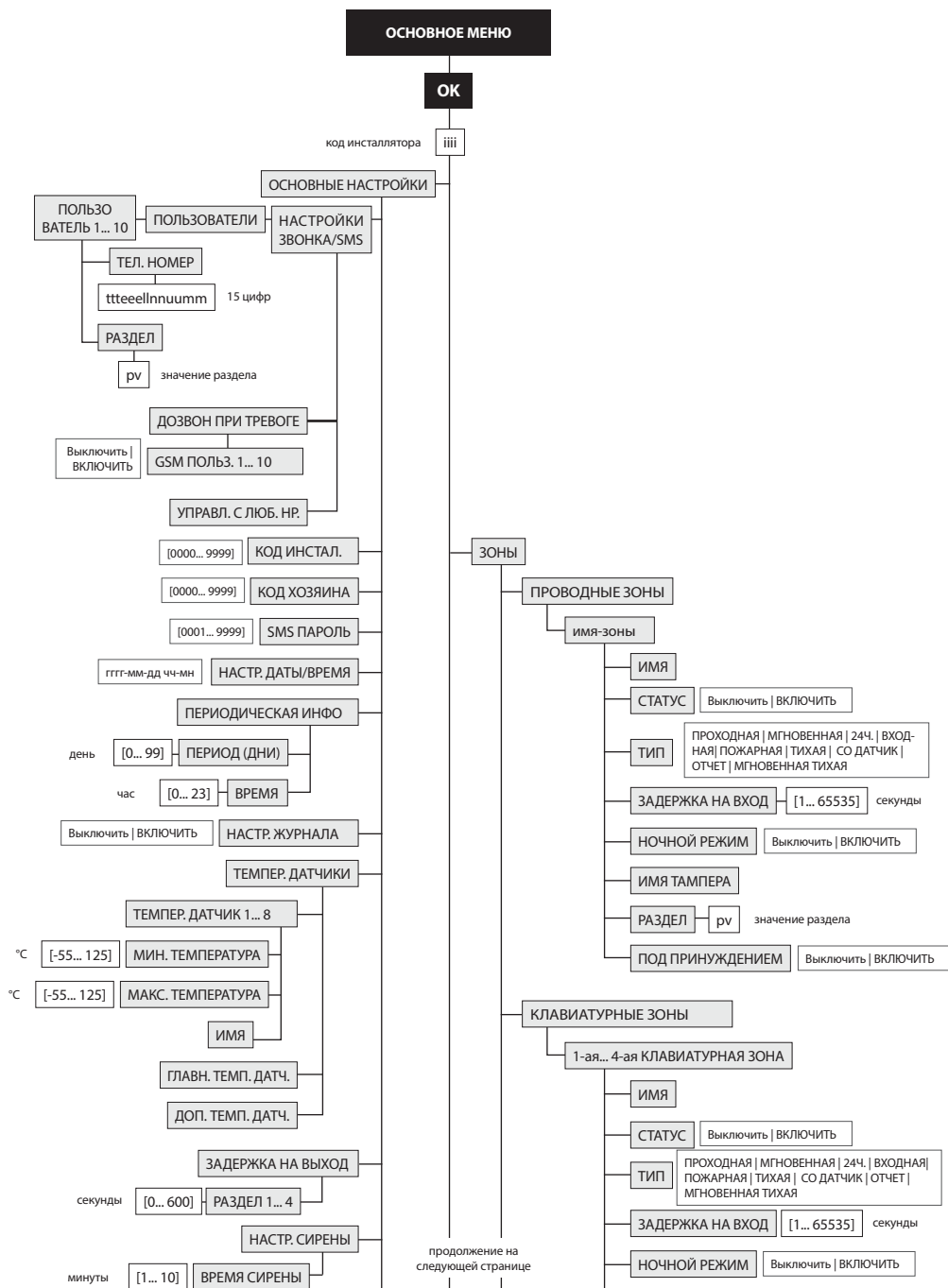

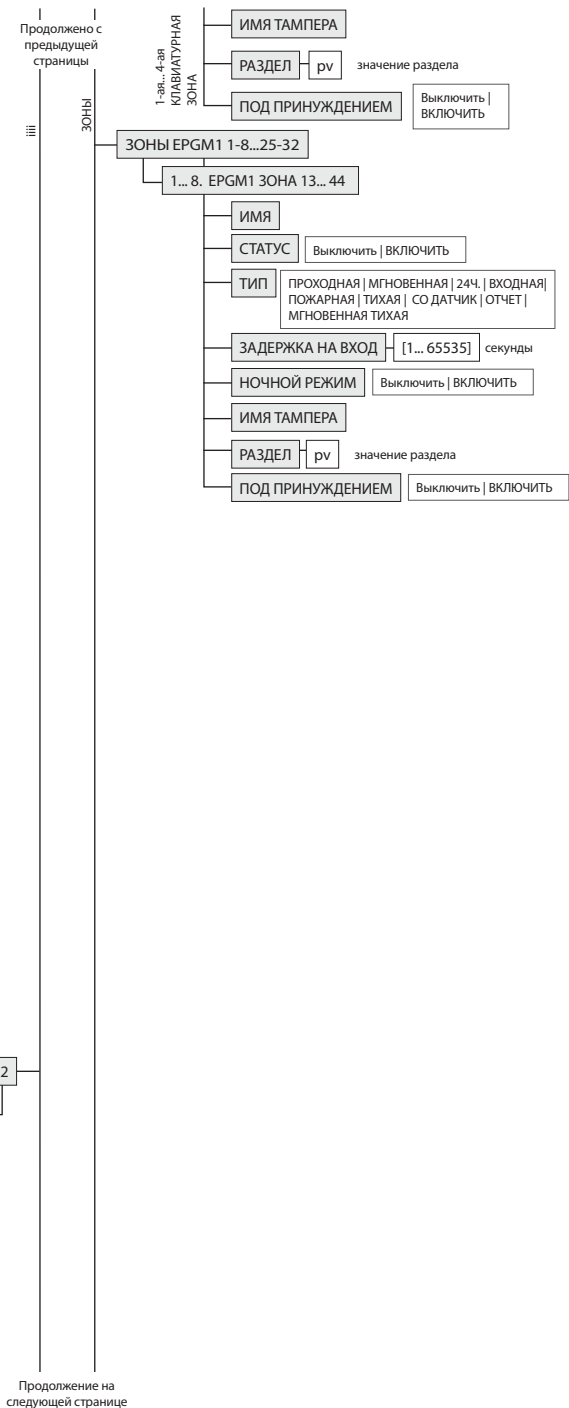
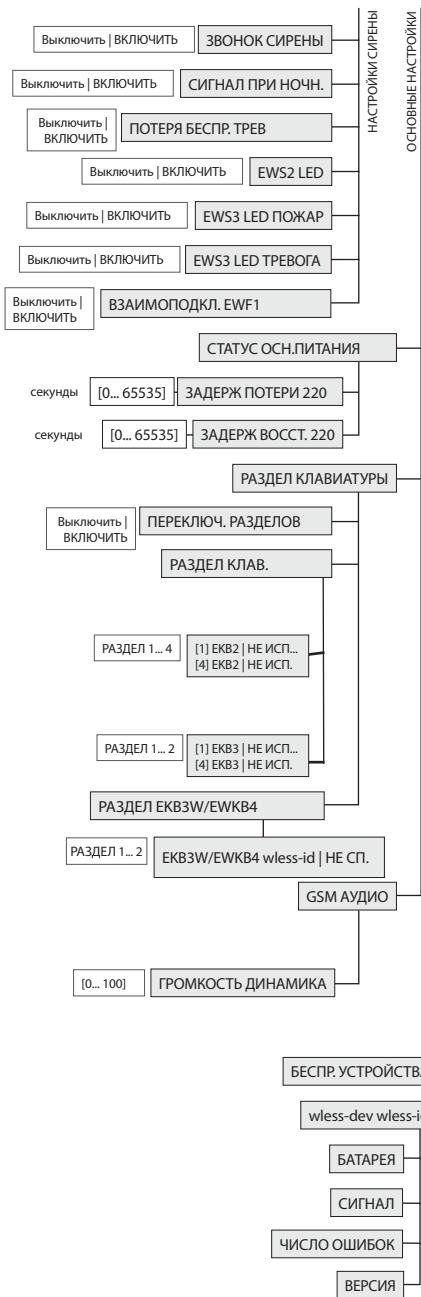

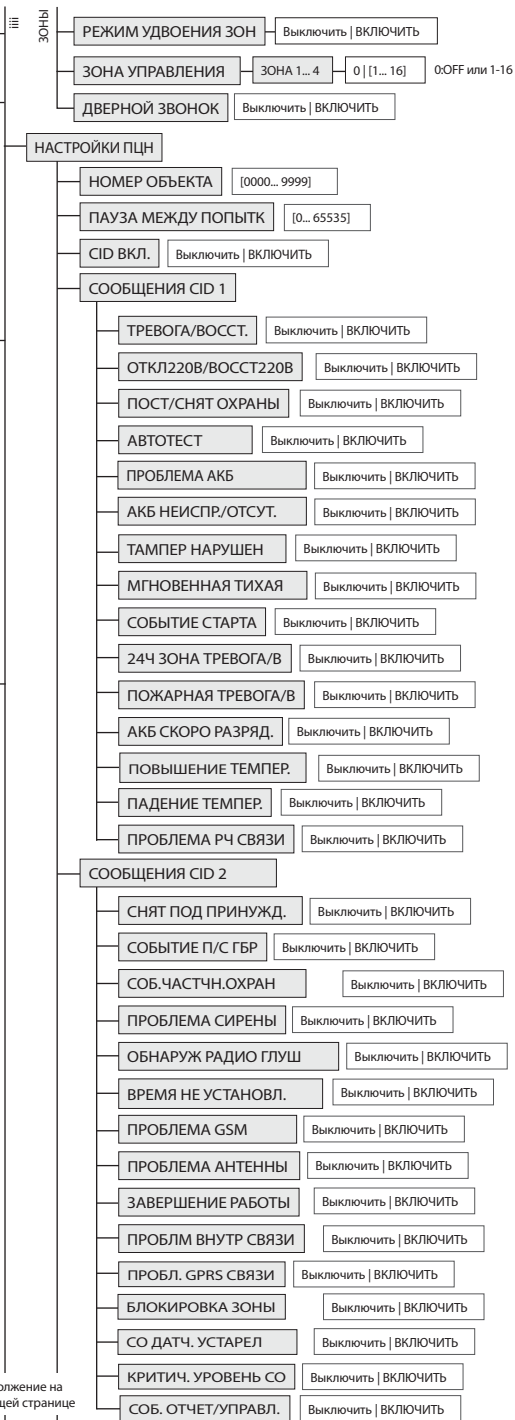
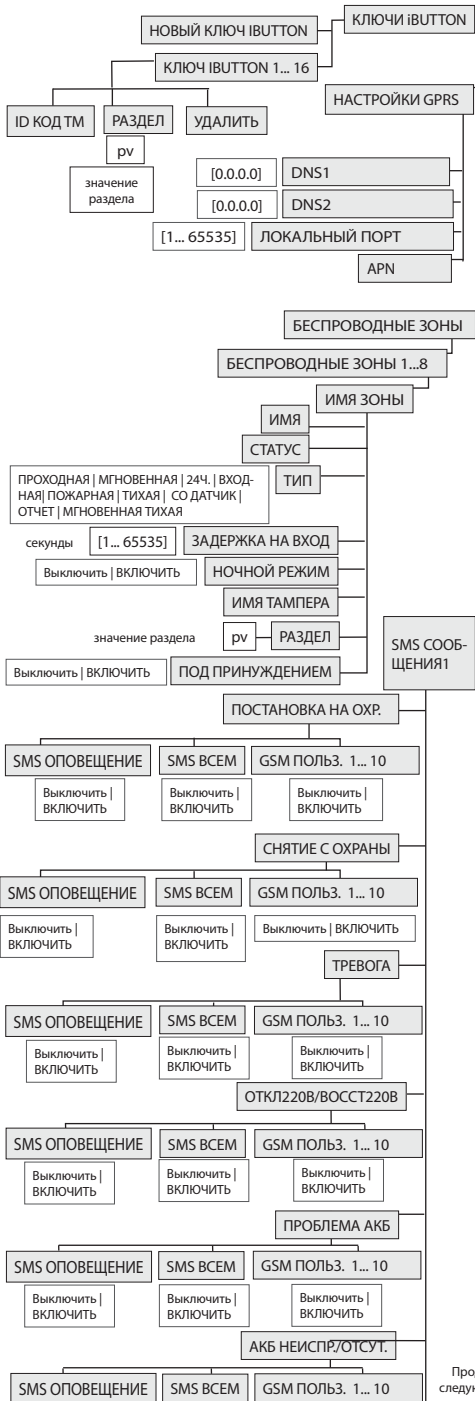

Продолжение на следующей странице

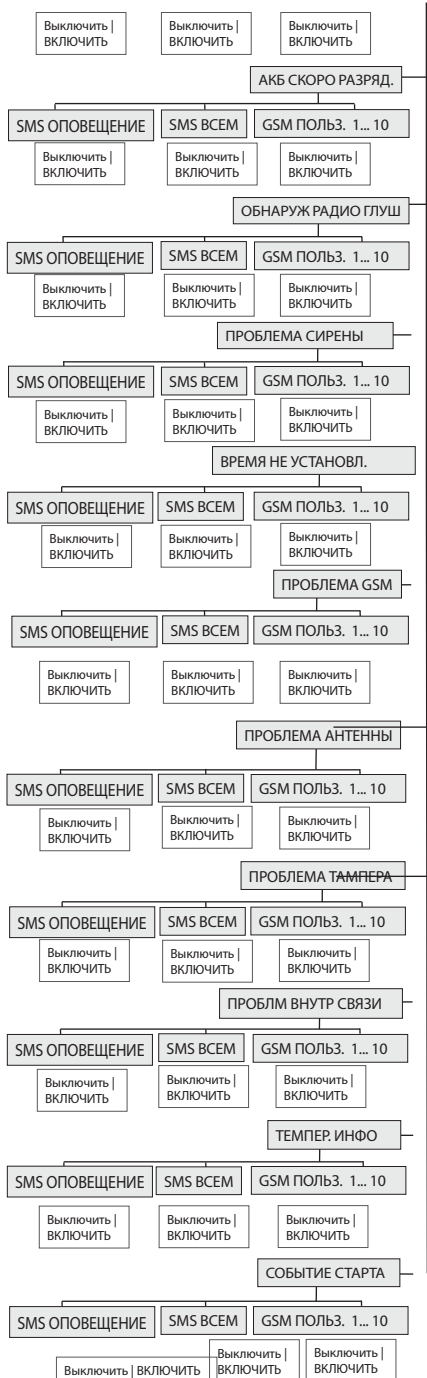

iii

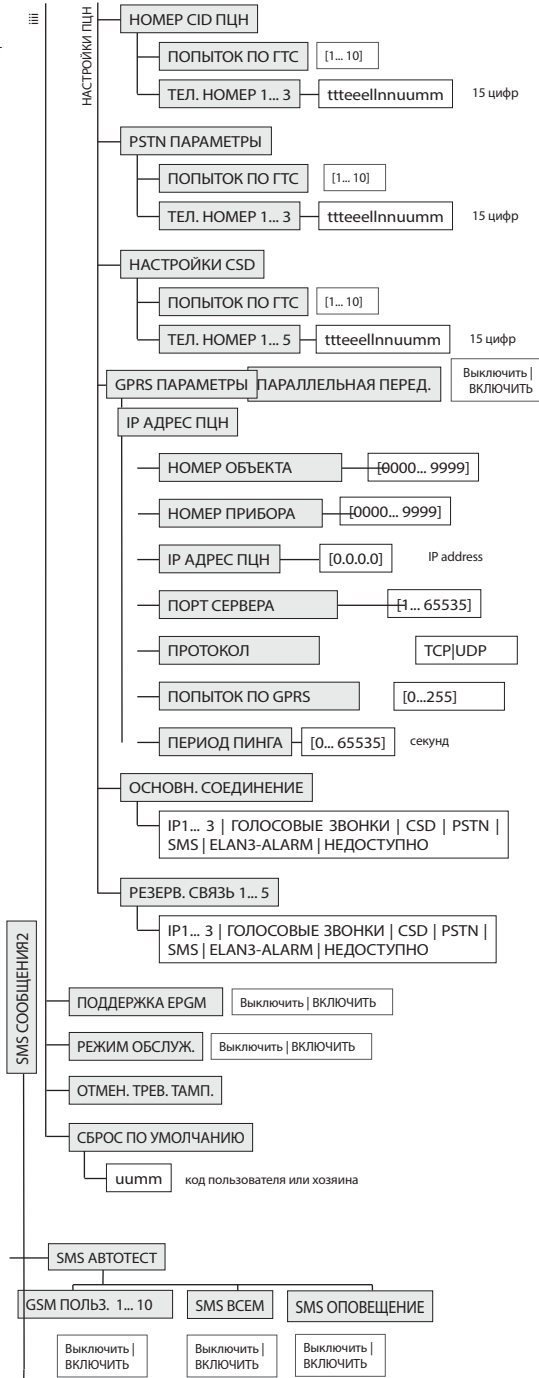

Продолжение на следующей странице

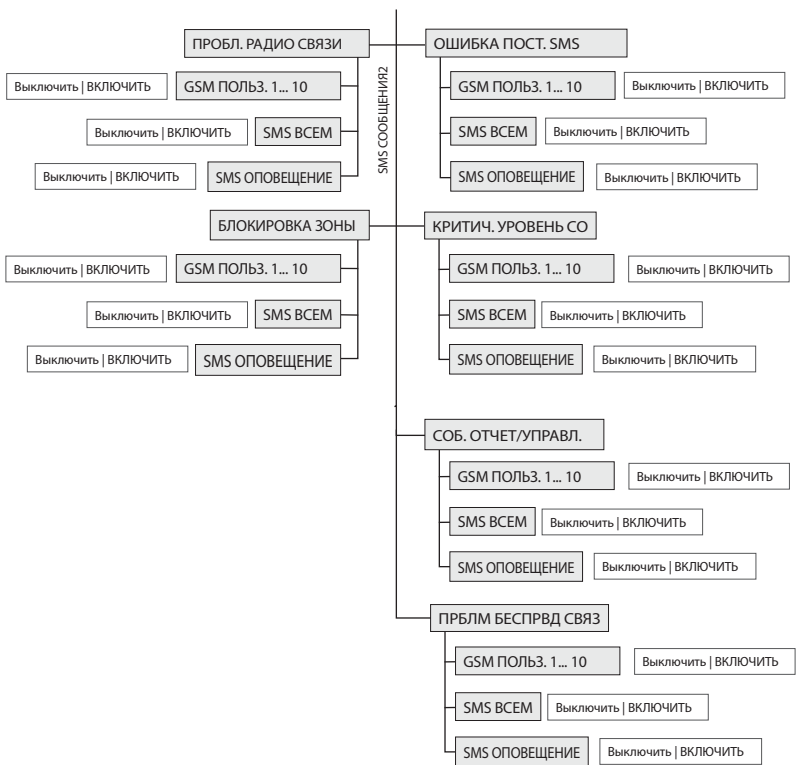

31.1.2. ЕКВЗ - LED Клавиатура

Основные функции данной клавиатуры:

- Постановка и снятие системы с охраны (см. 12.4. Клавиатура ЕКВ2 и код Пользователя/Хозяина).
- Постановка и снятие НОЧНОГО режима (см. 15. РЕЖИМ НОЧНОЙ).
- Настройка параметров системы (см. 5. МЕТОДЫ КОНФИГУРАЦИИ).
- Управление ПГМ выходами (см. 18.4. Включение/выключение ПГМ Выходов).
- Отображение информации при помощи LED индикации (см. 32.1.2.3. Функциональность LED Индикаторов).
- Аудио индикация при помощи встроенного зуммера.
- Переключение раздела клавиатуры (см. 23.3. Переключение раздела клавиатуры).

Для более подробной информации о технических характеристиках устройства и способе установки, пожалуйста обратитесь к последнему руководству пользователя устройства, которое можно скачать на сайте eldesalarms.com

31.1.2.1. Функциональность LED Индикаторов

	ИНДИКАЦИЯ	ОПИСАНИЕ
🔒 (красный)	Горит постоянно	Активирована охрана/отсчет задержки на выход
	Мигает	Активирован режим Конфигурации
✓ (зеленый)	Горит постоянно	Готова к работе - зоны и/ или таппер не нарушены
	Мигает	Ошибки системы
⚠️ (оранжевый)	Горит постоянно	Нарушена зона порядкового номера выше 16
	Мигает	Нарушенная зона заблокирована
⬆️ (оранжевый)	Горит постоянно	Нарушена зона / вводится команда Конфигурации
	Мигает	

31.1.2.2. Функциональность Клавиш

	ОПИСАНИЕ
🏠	1-ый символ для постановки на охрану в режиме НОЧНОЙ
🔒	1-ый символ для блокировки нарушенных зон и активации заблокированных зон
✕	1-ый символ для активации/деактивации режима Конфигурации
⋮	1-ый символ для индикации списка системных сбоев / 1-ый символ для индикации сработавших зон порядкового номера выше 16 / 1-ый символ для индикации нарушения таппера
0 - 9	Для ввода команды Переключение раздела клавиатуры
1 - 4	LED ИНДИКАЦИЯ
0	Горит постоянно: раздел поставлен на охрану Мигает: раздел нарушен
*	Постановка 4-х разделов одновременно
#	Отмена введенных символов
#	Подтверждение введенной команды



31.2 1-Wire Интерфейс

Интерфейс 1-Wire предназначен для связи между системой, ключом iButton и до 8 температурных датчиков. COM и DATA контакты интерфейса 1-Wire, соответственно являются заземленными и передающими данные. При подключении нескольких температурных датчиков, следует использовать терминал +5В.

Для более подробной информации о подключении 1-Wire устройств, пожалуйста см. раздел 2.3.4. Считыватель Ключей iButton и Зуммер и 2.3.5. Датчик Температуры и Считыватель ключей iButton.

31.3 Интерфейс Модулей

В системе могут быть слоты интерфейса модулей, что дает системе возможность использовать одно из следующих устройств:

- EPGM8 - модуль расширения проводных ПГМ выходов (Для более подробной информации о технических характеристиках устройства и способе установки, пожалуйста обратитесь к последнему руководству пользователя устройства, которое можно скачать на сайте eldesalarms.com).

32. РЕЖИМ ОБСЛУЖИВАНИЯ

В системе есть функция Режима Обслуживания, позволяющая проводить работы по техническому обслуживанию, такие как замена ИК датчиков, установка тамперов, замена батарей беспроводных устройств. При включенном Режиме Обслуживания, не провоцируются тревоги зон и тамперов. Включить/Выключить режим обслуживания можно следующим образом:

Активировать Режим обслуживания

SMS

Текст SMS сообщения:

`ssss_SERVICEMODE:ON`

Значение: ssss - 4-значный пароль SMS.

Пример: 1111_SERVICEMODE:ON

EKB2

Путь в меню:

OK → iiiii → OK → РЕЖИМ ОБСЛУЖ. → OK → ВКЛЮЧИТЬ → OK

Значение: iiiii – 4-значный код инсталлятора.

EKB3/
EKB3W/
EKB4

Введите параметр 67 и значение статуса параметра:

67 1 #

Пример: 671#

ELDES
Utility

Данное действие можно осуществить с личного компьютера при помощи программного обеспечения *ELDES Utility*.

Деактивировать Режим обслуживания

SMS

Текст SMS сообщения:

`ssss_SERVICEMODE:OFF`

Значение: ssss - 4-значный пароль SMS.

Пример: 1111_SERVICEMODE:OFF

EKB2

Путь в меню:

OK → iiiii → OK → РЕЖИМ ОБСЛУЖ. → OK → Выключить → OK

Значение: iiiii – 4-значный код инсталлятора.

EKB3/
EKB3W/
EKB4

Введите параметр 67 и значение статуса параметра:

67 0 #

Пример: 670#

ELDES
Utility

Данное действие можно осуществить с личного компьютера при помощи программного обеспечения *ELDES Utility*.

ПРИМЕЧАНИЕ: Альтернативно, Режим Обслуживания деактивируется автоматически после 1 часа или при постановке системы на охрану.

33. УДАЛЕННАЯ ПЕРЕЗАГРУЗКА СИСТЕМЫ

В некоторых критических ситуациях систему необходимо перезагрузить. Удаленно перезагрузить систему можно следующим образом.

Перезагрузить систему

SMS

Текст SMS сообщения:

`ssss_RESET`

Значение: ssss – 4-значный пароль SMS.

Пример: 1111_RESET

34. ELDES CLOUD SERVICES

ELDES Cloud Services - платформа на основе облачного сервера, предоставляющая интуитивно понятный графический интерфейс, предназначенный для управления и мониторинга состояния системы:

- Постановка/снятие системы с охраны
- Показать ошибки и тревоги системы
- Мониторинг температуры, уровня GSM сигнала и заряда резервной батареи (последние две возможности предоставляются только для администратора).
- Управление электроустройствами, подключенными к ПГМ выходам

Данная платформа доступна через GPRS соединение, используя мобильное приложение „Eldes Security для смартфонов на основе систем Android и iOS (iPhone, iPad).

Чтобы начать пользоваться приложением Eldes Security, сначала скачайте мобильное приложение или обновите его версию до новейшей (для этого, посетите магазин приложений Google Play (Android) или App Store (iOS)). Установите приложение на своем смартфоне, запустите приложение (откройте его), войдите в свою учетную запись или создайте новую учетную запись. Затем, войдя в учетную запись, добавьте новое устройство (объект), руководствуясь пошаговой инструкцией, предоставленной на сайте www.eldesalarms.com. При добавлении устройства в вашу учетную запись, вы должны будете ввести Cloud Services ID (идентификационный номер), который можно получить при помощи программного обеспечения „ELDES Utility“ или отправив соответствующее SMS сообщение на телефонный номер системы.

Активировать ELDES Cloud Services

SMS

Текст SMS сообщения:

ssss_SMART:ON

Значение: ssss - 4-значный пароль SMS

Пример: 1111_SMART:ON

ELDES Utility

Данное действие можно осуществить с личного компьютера при помощи программного обеспечения ELDES Utility.

Запрос ELDES Cloud Services ID

SMS

Текст SMS сообщения:

ssss_SMART_ID

Значение: ssss - 4-значный пароль SMS

Пример: 1111_SMART_ID

ELDES Utility

Данное действие можно осуществить с личного компьютера при помощи программного обеспечения ELDES Utility.

Выключить ELDES Cloud Services можно следующим образом.

Выключить ELDES Cloud Services

SMS

Текст SMS сообщения:

ssss_SMART:OFF

Значение: ssss - 4-значный пароль SMS

Пример: 1111_SMART:OFF

ELDES Utility

Данное действие можно осуществить с личного компьютера при помощи программного обеспечения ELDES Utility.

ВНИМАНИЕ: Если вы НЕ хотите использовать функцию ELDES Cloud Services и ваше устройство не связано с какой-либо учетной записью ELDES Cloud Services, пожалуйста, не оставляйте платформу ELDES Cloud Services включенной. В противном случае, вы рискуете получить дополнительные счета за передачу данных, в зависимости от плана услуг вашего оператора связи.

ПРИМЕЧАНИЕ: При использовании платформы ELDES Cloud Services, вы можете получить дополнительные счета за передачу данных, в зависимости от плана услуг вашего оператора связи.

35. ТЕХНИЧЕСКАЯ ПОДДЕРЖКА

35.1. Поиск и устранение неисправностей

Обозначение	Возможная причина
Не горит STAT индикатор	<ul style="list-style-type: none">· Нет наружного питания· Неправильно подключена схема· Перегоревший предохранитель
Не горит или мигает NETW индикатор	<ul style="list-style-type: none">· Не вставлена SIM карта· Не выключено требование PIN кода SIM карты· Неактивная SIM карта· Отключена антенна· Слишком слабый GSM сигнал· Проблемы GSM оператора· Микроконтроллер не смог запуститься из за помех основного питания или статического разряда
Система не присылает SMS сообщений и не звонит	<ul style="list-style-type: none">· Закончился счет на SIM карточке системы· Неправильный номер SMS центра· Нет GSM сигнала· Телефонный номер пользователя не записан в список пользователей· SIM карта была заменена до отключения основного питания или резервной батареи
Получено SMS сообщение „Неверный формат“ или „Неверная команда“	<ul style="list-style-type: none">· Неправильное написание· в конце сообщения присутствует лишний пробел
Не указывается температура в SMS сообщении/ на клавиатуре EKB2	<ul style="list-style-type: none">· Не подключен температурный датчик· Температурный датчик сломан· Слишком длинные провода подключения
24ч и/или пожарные зоны не работают	<ul style="list-style-type: none">· Указанная зона должна быть включена при помощи программного обеспечения <i>ELDES Utility</i>, SMS или клавиатуры EKB2, EKB3, EKB3W/EWKB4

Для гарантийного ремонта устройства, пожалуйста обращайтесь в местный магазин, в котором было приобретено устройство.

Если вы не смогли устранить возникшую проблему самостоятельно, пожалуйста свяжитесь с вашим местным дистрибьютором. Более подробную информацию о вашем устройстве можно найти на сайте производителя - eldesalarms.com

35.2. Восстановление параметров производителя

1. Отключите основное питание и резервную батарею.
2. Соедините (замкните) контакты DEF.
3. Подключите основное питание на 7 секунд.
4. Отключите основное питание.
5. Разъедините контакты DEF.
6. Параметры производителя восстановлены.

35.3. Обновление прошивки локально через USB кабель

1. Отключите основное питание и резервную батарею.
2. Соедините (замкните) контакты DEF.
3. Подключите USB кабель к компьютеру.
4. Появится новое окно с .bin файлом. Если окно не появилось, откройте My Computer и найдите диск Boot Disk.
5. Удалите .bin файл из директории.
6. Скопируйте новый файл в Boot Disk.
7. Отключите питание устройства.
8. Отключите USB кабель.
9. Разомкните контакты DEF.
10. Запитайте устройство.
11. Прошивка обновлена

ПРИМЕЧАНИЕ: Настоятельно рекомендуется восстановить параметры производителя после обновлении прошивки.

35.4. Как обновить прошивку удаленно через GPRS соединение

ВНИМАНИЕ: Система НЕ будет отсылать данные на ПЦН во время обновления прошивки удаленно через GPRS сеть. Все сообщения будут утрачены и НЕ будут передаваться на станцию мониторинга после окончания процесса обновления прошивки.

Прежде чем подключить ESIM384 удаленно через GPRS соединение, убедитесь в том, что:

- SIM карта вставлена в слот Номер 1 устройства ESIM384 (см. **2.2. Назначение основных узлов, контактов и индикаторов LED**).
- В SIM карте активирована услуга мобильного интернета (GPRS).
- К ESIM384 подключено питание.
- 4-значный SMS пароль, установленный по умолчанию, заменен на новый (см. **6. ПАРОЛЬ SMS И КОД ИНСТАЛЛЯТОРА**).
- Записан хотя-бы 1 телефонный номер пользователя (см. **8. ТЕЛЕФОННЫЕ НОМЕРА ПОЛЬЗОВАТЕЛЕЙ**).
- В разделе Система установлены APN, имя и пароль (см. **30.2.1. GPRS Сеть и ELAN3-ALARM**).

Включить FOTA

ESIM384 поддерживает функцию FOTA (firmware-over-the-air). Данная функция дает возможность обновления прошивки через GPRS соединение. Как только начинается процесс обновления, система подключается к определенному FTP серверу, где находится файл прошивки, и начинает загружать и обновлять прошивку. Файл прошивки должен находиться в папке **firmware**. Для инициации данного процесса, отправьте следующее SMS сообщение.

SMS

Текст SMS сообщения:

`ssss_FOTA`

Значение: ssss – 4-х значный SMS пароль.

Пример: 1111_FOTA

Пожалуйста, обратитесь к вашему дилеру с запросом о последней прошивке.

ВНИМАНИЕ: Имя файла прошивки ДОЛЖНО быть переименовано строчными буквами перед началом использования файла. В противном случае, система НЕ сможет распознать файл.

ВНИМАНИЕ: Не допускается символ запятой и подчерка в имени пользователя и имени файла прошивки.

ПРИМЕЧАНИЕ: Настоятельно рекомендуется восстановить параметры производителя после обновления прошивки.

35.5. Часто Задаваемые Вопросы

Вопрос	Ответ
1. Может ли ESIM384 работать без SIM карты?	Да, устройство может полностью работать без SIM карты. В данном случае устройством нельзя будет управлять SMS сообщениями и звонками, и не будут отправляться SMS отчеты и совершаться вызовы
2. Не могу поставить систему на охрану когда нарушена зона (несколько зон). Как поставить систему на охрану при наличии нарушенной зоны.	в целях безопасности рекомендуется восстановить нарушенные зоны перед постановкой на охрану. Также существует параметр постановки Под Принуждение и режим Блокировки зон, позволяющий постановки при нарушенных зонах. Пожалуйста, обратитесь к разделу 14.5. Обозначения Типов Зон и 14.7. Блокировка и Активация Зон .
3. При полном отключении ESIM384, все настройки сбиваются и мне приходится устанавливать все заново. Почему?	Это может происходить из за того, что на контактах DEF осталась перемычка, или же это проблема самого устройства. Пожалуйста снимите перемычку с контактов DEF или свяжитесь с вашим поставщиком по вопросам гарантии.
4. К моей системе подключен пожарный датчик. Как перезагрузить датчик при нарушенной пожарной зоне?	Если пожарный датчик подключен к одному из ПГМ выходов ESIM384, датчик можно перезагрузить отключив, а затем включив выход. Это можно осуществить при помощи программного обеспечения <i>ELDES Utility</i> , SMS или клавиатуры EKB2, EKB3, EKB3W/EWKВ4. Обратитесь к разделу 18.4 Включение и Отключение ПГМ Выходов .
5. Что будет, если поменять местами контакты резервной батареи?	Менять контакты резервной батареи местами запрещается. В противном случае это может привести к стораию предохранителя, и систему ESIM384 придется чинить.
6. Как Выключить SMS уведомления и звонки при сработке тампера, когда система снята с охраны?	SMS уведомления о сработке тампера можно Выключить при помощи программного обеспечения <i>ELDES Utility</i> или клавиатуры EKB2, EKB3, EKB3W/EWKВ4. Для более подробной информации обратитесь к Подсказкам (англ. «Hints») в программном обеспечении или к разделу 16. ТАМПЕРЫ . В целях безопасности, не рекомендуется отключать данный параметр.
7. Нужна ли дополнительная настройка при подключении EPGM1 по схеме описанной в руководстве EPGM1?	Для работы EPGM1 модуля не требуется дополнительных настроек.
8. Дублируется ли число EPGM1 зон при включенном режиме ATZ?	Нет, число EPGM1 зон не дублируется в режиме ATZ, так как EPGM1 не поддерживает данный режим. Дублируется только число зон ESIM384.

Вопрос	Ответ
9. При подключении сирены к системе, слышна тихая тревога, когда система снята с охраны. При тревоге системы, сирена издает протяжный сигнал, как и должно быть. Почему?	Пожалуйста. Подключите 3,3 kΩ резистор к контактам BELL- / BELL+. Это должно решить проблему.
10. Я пользуюсь операционной системой Windows. Окна <i>ELDES Configuration Tool</i> отображаются не полностью. Почему?	Пожалуйста обновите ваше программное обеспечение <i>ELDES Utility</i> , или скачайте новую версию по ссылке eldesalarms.com
11. Зуммер работает при снятии системы с охраны при помощи клавиатуры. Почему?	Зуммер предназначен только для индикации ключа iButton и не связан с снятием с охраны при помощи клавиатуры.
12. Одно из подключенных беспроводных устройств время от времени присылает оповещение о тревоге тампера, но тампер устройства не нарушен. Почему?	Это происходит при потере беспроводной связи. Некоторые причины потери связи: <ol style="list-style-type: none"> 1. Беспроводное устройство установлено слишком близко или слишком далеко от охранной системы. 2. Помехи из-за другого электронного оборудования. 3. Физические помехи (стены здания, полы и т.д.) 4. Металлический корпус.
13. Я подключил проводной магнитоcontactный датчик, но вместо тревоги получаю сообщение о нарушении тампера. Почему?	Это происходит при неправильном подключении резисторов. Пожалуйста, воспользуйтесь схемой подключения, соответствующей определенному типу подключения зон (Тип 1-5). См. пункт 2.3.2. Типы Подключения Зон .
14. Я отключил резервную батарею, но не получил SMS оповещение о данном событии. Как включить SMS оповещение о отключении резервной батареи?	По умолчанию. Данная функция включена. Система проверяет сопротивление батареи каждый день, и отправляет отчет на телефонный номер пользователя о том что батарею следует заменить, если 2Ω и больше.
15. Когда я проверяю баланс SIM карты, я вижу много подтверждений о доставке сообщений. Как Выключить подтверждение о доставке сообщений в ESIM384?	Система должна "знать" о каждом удачно доставленном сообщении пользователю. Единственный способ Выключить подтверждение о доставке сообщения (только для оповещений о тревоге), это включить оповещение о тревоге для всех пользователей. Это полезно если введен только первый телефонный номер пользователя, так как при тревоге система отправляет SMS сообщения всем пользователям одновременно и не требует подтверждения.
16. В установленных мною именах зон и ПГМ выходов есть символы кириллицы или другие не латинские символы. Имена зон и ПГМ выходов не полностью помещаются в SMS сообщение. Почему?	По стандартам GSM, 1 SMS сообщение состоит из 160 символов латинского/английского текста. Если в сообщении присутствуют другие символы, SMS сообщение становится короче, так как не латинские символы занимают больше места. Рекомендуется использовать латинские/английские символы в именах зон/ПГМ выходов.
17. Настройка добавленного в систему беспроводного брелка EWK2 не отображается в программном обеспечении. Почему?	Версия <i>ELDES Utility</i> устарела. Пожалуйста обновите программу.
18. Я не могу запустить <i>ELDES Utility</i> - получаю ошибки в Windows. Почему?	Для корректной работы <i>ELDES Utility</i> необходим Microsoft .NET Framework 3.5. Пожалуйста скачайте его с официального сайта Microsoft и установите.
19. В информационных SMS сообщениях указывается неверная дата. Как это исправить?	Установите правильную дату в охранной системе при помощи программного обеспечения <i>ELDES Utility</i> , SMS или клавиатуры EKB2, EKB3, EKB3W/EWKB4.
20. Я получаю сообщение ошибки, когда пытаюсь настроить или обновить прошивку удаленно. Почему?	Похуже устройство не может наладить связь с FTP сервером/сервером конфигурации. Пожалуйста проверьте GPRS настройки ESIM384 (APN, имя пользователя, пароль), файл прошивки .bin (он должен находится в папке FTP сервера с названием Firmware) и наличие функции мобильного интернета.
21. Я жду уже 5 минут, но не получаю сообщения о прекращении удаленной конфигурации по GPRS. Почему?	<ol style="list-style-type: none"> 1. Отправьте сообщение <code>ssss_endconfig</code>. 2. Нажмите на кнопку Выключить в программном обеспечении <i>ELDES Utility</i>, как это описано в разделе 5.1. Удаленная Конфигурация Системы Через GPRS Сеть.
22. Номер Польз. 1 введен, а пароль SMS заменен. Однако, каждый раз когда я отправляю SMS команду, например <code>ssss INFO</code> , система постоянно отвечает «Неверный пароль». Почему?	Скорее всего в вашем смартфоне установлена неправильная кодировка текста SMS сообщений. Убедитесь в том, что в смартфоне выбран GSM алфавит, а НЕ Unicode или другой тип кодировки знаков.

36. ПОДДЕРЖИВАЕМЫЕ УСТРОЙСТВА



EKB2 - LCD клавиатура



EKB3 - LED клавиатура

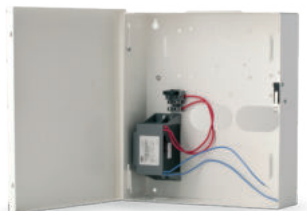

ME1 - металлический корпус

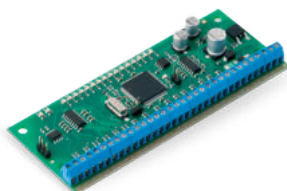

EPGM1 - модуль расширения проводных зон и ПГМ выходов

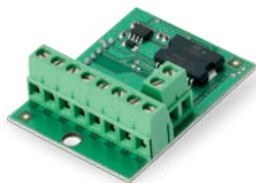

EPGM8 - модуль расширения ПГМ выходов



DS1990A-F5 - ключ iButton



DS18S20 - температурный датчик



ED1T - пластиковый корпус с температурным датчиком и считывателем ключей iButton



EWS2 - беспроводная уличная сирена



EWD3 - Беспроводной магнитоконтактный датчик/датчик вибрации/ датчик протечки воды



EWF1 - беспроводной дымовой датчик
EWF1/EWF1CO - беспроводной дымовой/CO датчик



EKB3W/EWKB4 - беспроводная LED клавиатура



EWK2 - Беспроводной Брелок



EWD2 - Беспроводной магнитоконтактный датчик/датчик вибрации/ датчик протечки воды



EWS3 - беспроводная внутренняя сирена



EWR2 - беспроводной ретранслятор сигнала



EW2 - беспроводной расширитель зон и ПГМ выходов



EWK2A - беспроводной радиобрелок



EWP2/EWP3 - беспроводной датчик движения



Vinson DS18B20 - цифровой термометр с 3м проводом



ESR100 - цифровой приемник.

37. СЛОВАРЬ - ПРИЛОЖЕНИЕ НР. 1

ТЕРМИН	ОПИСАНИЕ
Переменный ток (AC)	Переменный ток — электрический ток, регулярно меняющий направление.
Привод (англ. Actuator)	Механизм переключателя или корпусной переключатель, управляющий контактами.
Журнал Тревог	Содержит информацию об в настоящий момент активных тревогах системы или о спровоцированных и отключенных тревогах. Данный журнал будет полезен анализируя проблемы и тенденции действий системы.
Ампер (A)	Единица измерения силы электрического тока.
Постановка/Снятие	Процесс Включения / отключения системной охраны.
Резервная батарея	Вторичный источник питания системы. В случае потери основного питания система запитывается от резервной батареи.
Сигнал Сирены (англ. Bell Squawk)	При включении, сирена/зуммер указывает успешный процесс постановки/снятия системы с охраны (за исключением постановки на охрану в режиме НОЧНОЙ). После постановки на охрану, сирена/зуммер издает 2 коротких сигнала, а после снятия с охраны - 1 длинный. по умолчанию, данная функция отключена.
Блокировка/ Активация Зон	Постановка системы на охрану отключена, если присутствует хотя-бы одна сработавшая зона. Блокировка дает возможность временно Выключить нарушенную зону и поставить систему на охрану. Если заблокированная зона нарушается во время задержки на вход/выход или когда система поставлена на охрану, тревога игнорируется. Зона останется заблокированной пока система не снимется с охраны.
Электрическая цепь (англ. Circuit)	Электрическая цепь является совокупность объединенных между собой элементов, в которых происходят процессы, характеризуемые взаимосвязью напряжения и тока.
Таймаут подтверждения	Указывает промежуток времени, когда зона типа Подтверждения тревоги по зоне должна быть нарушена, для того чтобы система могла зарегистрировать тревогу связанной зоны.
Ток	Поток электронов, измеряемый в амперах (A).
Постоянный ток (англ.DC)	Это электрический ток, не изменяющий своего направления.
Мастер Диагностики (англ. Diagnostic Tool)	При помощи программного обеспечения Eldes Utility пользователь получает доступ к дополнительному разделу системных функций под названием "Мастер Диагностики", предоставляющим возможность наблюдать за зонами в режиме реального времени, видеть изменения состояния связанных устройств, мгновенно конфигурировать, выбирая необходимые настройки, например, включать/отключать выходы ПГМ и т.д.
Eldes Cloud Services	Платформа на основе облачного сервера, предоставляющая интуитивно понятный графический интерфейс, предназначенный для управления и мониторинга состояния системы.
Задержка на вход	По окончании задержки на выход, система инициирует отсчет задержки на вход, если зона с Задержкой была нарушена. Индикация отсчета происходит короткими звуковыми сигналами встроенного мини-зуммера клавиатуры и протяжным сигналом зуммера подключенного к охранной системе. Индикация указывает на то, что системе следует снять с охраны. Если пользователь нажмет на клавишу клавиатуры во время отсчета, звуковая индикация прекратится. Тревога не сработает если система будет снята с охраны до окончания задержки. Значение по умолчанию - 15 секунд.
Журнал событий	Зоны можно заблокировать и активировать только когда система снята с охраны. Список системных событий, загружаемых из памяти устройства в программу конфигурирования для дальнейшего анализа. Система регистрирует всю информацию о конфигурации, действиях и информационных сообщениях системы. По умолчанию, журнал событий включен. Тип журнала событий - LIFO (last in, first out), что позволяет системе автоматически удалять самые старые записи и заменять их на самые новые.
Задержка на выход	Промежуток времени,предназначенный для того, чтобы пользователь мог покинуть охраняемое помещение. Система начинает отсчет времени после постановки системы на охрану.
Проблема (англ. Fault)	Определенная проблема/ошибка,нарушающая правильную работу системы. Система включает в себя функцию самостоятельной диагностики, что дает возможность обнаружения системных ошибок, указываемых на клавиатуре или в SMS сообщениях управляемых на указанный телефонный номер пользователя.
Предохранитель	Элемент или охранный механизм, который уничтожается при чрезмерном потоке электрического тока в цепи, таким образом оберегая электрическую цепь.
Ключ iButton	Это микрочип с уникальным 64-bit кодом, защищенный нержавеющей металлической пластиной, находящейся на небольшом пластиковом держателе. Система ESIM384 поддерживает до 16 ключей iButton, каждый с уникальным идентификационным кодом (ID), используемым для постановки/ снятия системы с охраны.
Вход (англ. Input)	Напряжение, ток или мощность подаются к электрической цепи, с целью извлечь желаемый результат.
магистраль данных (англ. Keybus)	Электрическая цепь (в основном - 4х проводная), обеспечивающая энергопитание и последовательную передачу данных между охранной панелью и клавиатурой /другими аксессуарами.

ТЕРМИН	ОПИСАНИЕ
Брелок	Небольшое охранное устройство, имеющее одну или несколько встроенных кнопок, предназначенных для контроля охранной системы.
LED	Носит значение "Светоизлучающий диод", определяемое как источник света твердого тела, излучающего переменный свет или невидимые инфракрасный лучи.
Основное питание	Основной источник системного электропитания.
Код Хозяина/Пользователя	Позволяет выполнять действия Постановки/Снятия системы с охраны, а также некоторую конфигурацию и управление системой при помощи клавиатуры.
Режим ПЦН	Данный режим позволяет выполнять передачу данных с охранной системы ESIM384 на Станцию Мониторинга (ПЦН)
Нормально закрытый (англ. NC)	Контакт, пропускающий ток до соединения.
Нормально открытый (англ. NO)	Контакт, пропускающий ток после соединения.
Бортовой (встроенный в плату)	Определенный элемент, который установлен или функционирует внутри устройства (системы).
Раздел	Систему возможно разбить на 4 независимо контролируемых раздела, обозначенных как Разд.1 - Разд.4, управляемых одной охранной системой. Разделы могут быть использованы в случаях, когда использование одной охранной системы является более практичным вариантом, например при охране дома и гаража или при охране многоквартирных домов. При разделении на разделы, каждый системный элемент, как зона, телефонный номер пользователя, клавиатура, код пользователя/хозяина, ключ iButton и беспроводной радиобрелок могут быть присвоены одному или нескольким разделам. Пользователь сможет ставить/снимать с охраны системные разделы, которым присвоены зоны и способ постановки-снятия, кроме ЕКВ2.
Событие Тестового периода	Предоставляет следующую информацию охранной системы: дату и время, статус (поставлена /снята с охраны), уровень сигнала GSM, статус основного питания, температурные значения (измеряемые первичными и вторичными датчиками температуры, при их наличии). Система отправляет указанную информацию Пользователю 1 по установленным временным интервалам планировщика.
Периферийное устройство	Это добавочное устройство, не являющейся критически важной частью системы в отличие от других компонентов, таких как микропроцессор или память. Периферийные устройства имеют внешнее подключение к системе.
ПГМ выход	ПГМ выход это программируемый выход переключающийся в установленное состояние при наступлении определенных событий системы, согласно указанному планировщику, или при изменении состояния выхода пользователем вручную.
Период пинга	Устанавливает промежуток времени, определяющий то, как часто отправляет тестовый пакет данных на сервер Cloud Services.
Протокол	Формальная спецификация для передачи данных - совокупность правил, определяющих метод обмена данными между двумя компьютерными системами. В сфере телекоммуникации, протоколы существуют на нескольких уровнях.
Реле (переключатель)	Это электромагнитное устройство управляемое удаленным или автоматическим способом при переменных условиях электрической цепи. Реле также используется для управления (или переключения) другими устройствами в той самой или другой электрической цепи.
Планировщик	Встроенные системные часы позволяют выполнять определенные системные действия автоматически, например, включить /выключить выход ПГМ.
Режима Обслуживания	Данный режим предоставляет пользователю возможность выполнять техническое обслуживание системы, например замена датчиков обнаружения новыми, установка тампера, замена батареи беспроводного устройства не нарушая тампер и не провоцируя тревогу зоны при включенном режиме обслуживания - в таких случаях система не будет передавать сообщения данных на станцию мониторинга, а также не будет оповещать пользователя SMS сообщениями. Режим обслуживания доступен лишь когда система снята с охраны.
SMS пересылка	Система может пересылать все входящие SMS сообщения указанным пользователям. Данная функция помогает в том случае, когда оператор GSM связи используемой SIM карты отправляет некую важную информацию, (связанную с подтверждением SIM карты, статусом платежного счета и т.д.) или если необходимо просмотреть каждое входящее SMS сообщение.
Тампер	Тампер - это замкнутая цепь, при нарушении которой (в любой точке) провоцируется тревога, независимо от статуса охраны (включена/отключена).
Трансформатор	Устройство, состоящее из двух или более обмоток, связанных между собой магнитной связью и передающих электроэнергию с одной обмотки на другую электромагнитным путем.

ТЕРМИН	ОПИСАНИЕ
Нарушение (англ. Trigger)	Событие, вследствие которого происходит другое событие или действие, зачастую инициирующее выработку или получение сигнала.
Вольт	Единица напряжения и электродвижущей силы.
Напряжение	Количество энергии, с помощью которого можно перенести /направить определенное число электронов с одной электрической цепи на другую электрическую цепь.
Беспроводное устройство	Устройства, поддерживающие связь между собой без присоединяемых проводов или других физических контактов.
Зона	Устройства обнаружения, такие как датчик движения или дверной датчик, подключаются к контактам определенной зон охранной системы.
Статус/Состояние зоны	Статус зоны означает определенное положение зоны - включена или отключена, тем временем, состояние зоны указывает определенные условия, в которых находится зона (нарушена (в случае тревоги) или восстановлена.

38. КОМАНДЫ ЕКВЗ/ЕКВЗW/EWKВ4 - ПРИЛОЖЕНИЕ НР. 2

ОПИСАНИЕ КОМАНДЫ	КОД	ЗНАЧЕНИЕ КОМАНДЫ	ПРИМЕР
Постановка системы на охрану в режиме Ночной	⌂ uummm	uummm - 4-значный код пользователя/хозяина.	⌂1111
Блокировать отдельную сработавшую зону/ Активировать заблокированную зону	⌘ pp uummm #	pp - номер зоны, диапазон - [01... 144]; uummm - 4-значный код пользователя/хозяина.	⌘091111#
Включить/Выключить режим Конфигурации	✖ iiiii #	ii ii- 4-значный код инсталлятора.	✖1470#
(EN50131-1 Grade 3) Выключить режим Конфигурации	✖ iiiiii #	iiiiii - 6-значный код инсталлятора.	✖147000#
(EN50131-1 Grade 3) Включить режим Конфигурации	✖ iiiiii mmmmmm #	iiiiii - 6-значный код инсталлятора; mmmmmm - 6-значный код хозяина.	✖14700011111#
Установить код хозяина	A) ...0 vvvv 01 mmmm # B) 63 vvvv mmmm # (только при включенном режиме Конфигурации).	A) vvvv - 4-значный существующий код хозяина; mmmm - новый 4-значный код хозяина, диапазон - [0000... 9999]. B) vvvv - 4-значный существующий код хозяина; mmmm - новый 4-значный код хозяина, диапазон - [0000... 9999].	A) ...01111012222# B) 6311112222#
Установить код пользователя	...0 mmmm us uuuu #	mmmm - 4-значный код хозяина; us - слот кода пользователя, диапазон - [02... 30].	...0111109#
Удалить код пользователя	...0 mmmm us #	us - слот кода пользователя, диапазон - [02... 10]; mmmm - 4-значный код хозяина.	...3081111#
Установить код под Принуждением	...3 us mmmm #	us - слот кода пользователя, диапазон - [02... 10]; mmmm - 4-значный код хозяина.	...4041111#
Установить раздел кода Пользователя/Хозяина	Код пользователя: ...5 us pv mmmm # Код хозяина: ...5 01 pv mmmm #	us - слот кода пользователя, диапазон - [02... 30]; pv - значение раздела, диапазон - [01... 15]; mmmm - 4-значный код хозяина.	...504081111#

ОПИСАНИЕ КОМАНДЫ	КОД	ЗНАЧЕНИЕ КОМАНДЫ	ПРИМЕР
Переключить раздел клавиатуры (ЕКВЗ/ЕКВЗВ/ЕВКВ4)	Зажмите и удерживайте клавиши [1]... [4], отпустите после 3 коротких сигналов (для клавиатуры ЕКВЗ); Зажмите и удерживайте клавиши [1]... [2], отпустите после 3 коротких сигналов (для клавиатуры ЕКВЗВ/ЕВКВ4)	[1]... [4] клавиши – номер раздела 1... 4 соответственно. [1]... [2] клавиши – номер раздела 1... 2 соответственно.	
Постановка системы на охрану/ Снять систему с охраны и Выключить тревогу.	uumm	uumm – 4-значный код пользователя/хозяина.	2222
Постановка всех 4 разделов одновременно/ Снять систему с охраны и Выключить тревогу для всех 4 разделов одновременно	0 uumm	uumm – 4-значный код пользователя/хозяина.	0 2222
Установить продолжительность тревоги	10 tt #	tt – продолжительность тревоги, диапазон – [00... 10] минут.	1007#
Выключить тест-сообщение	110000#		110000#
Установить частоту и время доставки тест-сообщения	11it fff #	it – время, диапазон – [01... 23]; fff – частота, диапазон – [00... 125] день	110412#
Выключить/Включить доступ к удаленной конфигурации системы с любого телефонного номера	120 #/ 121 #		120 #/ 121 #
Установить пароль SMS	14 ssss #	SSSS – новый 4-значный пароль SMS; диапазон – [0001... 9999].	141111#
Установить код инсталлятора	16 iii #	iii – новый 4-значный код инсталлятора, диапазон – [0000... 9999]	162538#
Ввести телефонный номер пользователя	17 up ttteelnnuumm #	up – слот телефонного номера пользователя, диапазон – [01... 10]; ttteelnnuumm – телефонный номер пользователя, длиной до 15 цифр.	17010044170911XXXX1#
Включить/Выключить режим Разрешить Добавление Ключей iButton	18 0 #/ 18 1 #		18 0 #/ 18 1 #
Очистить тревогу тампера	22 #		22#
Выключить/Включить режим ПЦН	230# / 231#		230# / 231#
Выключить/Включить сообщение данных „Тревога/восстановление“	24010 #/ 24011 #		24010 #/ 24011 #
Выключить/Включить сообщение данных „Нарушение/восстановление сети осн. питания“	24020 #/ 24021 #		
Выключить/Включить сообщение данных „Постановка/снятие с охраны пользователем“	24030 #/ 24031 #		
Выключить/Включить сообщение данных „Тестовое событие“	24040 #/ 24041 #		
Выключить/Включить сообщение данных „Ошибка АКБ“	24050 #/ 24051 #		

ОПИСАНИЕ КОМАНДЫ	КОД	ЗНАЧЕНИЕ КОМАНДЫ	ПРИМЕР
Выключить/Включить сообщение данных „Батарея разряжена или отсутствует/ Восстановление подключения батареи”	24060 #/ 24061 #		
Выключить/Включить сообщение данных „Тревога/Восстановление таппера”	24070 #/ 24071 #		
Выключить/Включить сообщение данных „Тревога/Восстановление Мгновенной тихой зоны”	24080 #/ 24081 #		
Выключить/Включить сообщение данных „Kronos ping”	24090 #/ 24091 #		
Выключить/Включить сообщение данных „Старт системы”	24100 #/ 24101 #		
Выключить/Включить сообщение данных „Тревога/восстановление 24ч. зоны”	24130 #/ 24131 #		
Выключить/Включить сообщение данных „Тревога/восстановление пожарной зоны”	24140 #/ 24141 #		
Выключить/Включить сообщение данных „Низкое напряжение АКБ”	24150 #/ 24151 #		
Выключить/Включить сообщение данных „Превышение температуры”	24160 #/ 24161 #		
Выключить/Включить сообщение данных „Падение температуры”	24170 #/ 24171 #		
Выключить/Включить сообщение данных „Пропаж/восст. беспроводного сигнала”	24180 #/ 24181 #		
Выключить/Включить сообщение данных „Снятие с охраны пользователем (код под принуждением)”	24190 #/ 24191 #		
Выключить/Включить сообщение данных „Введен код ГБР”	24200 #/ 24201 #		
Выключить/Включить сообщение данных „Постановка польз. (частичная постановка)”	24210 #/ 24211 #		
Выключить/Включить сообщение данных „Ошибка/восстановление сирены”	24220 #/ 24221 #		
Выключить/Включить сообщение данных „Обнаружен/ Устранен подавитель радиосигнала”	24230 #/ 24231 #		
Выключить/Включить сообщение данных „Не установлена дата/ время”	24240 #/ 24241 #		
Выключить/Включить сообщение данных „Ошибка GSM связи”	24250 #/ 24251 #		
Выключить/Включить сообщение данных „Ошибка/восстановление GSM/GPRS антенны”	24260 #/ 24261 #		

ОПИСАНИЕ КОМАНДЫ	КОД	ЗНАЧЕНИЕ КОМАНДЫ	ПРИМЕР
Выключить/Включить сообщение данных „Выключение системы“	24270 #/ 24271 #		
Выключить/Включить сообщение данных „Проблема/восстановление внутренней связи“	24280 #/ 24281 #		
Выключить/Включить сообщение данных „Пропаж GPRS связи“	24290 #/ 24291 #		
Выключить/Включить сообщение данных „Блокировка зоны/ Активация блок. зоны“	24310 #/ 24311 #		
Выключить/Включить сообщение данных „Превышен срок службы СО датчика“	24320 #/ 24321 #		
Выключить/Включить сообщение данных „Критический уровень СО“	24330 #/ 24331 #		
Выключить/Включить сообщение данных „Тревога/восстановление зоны подтверждения“	24340 #/ 24341 #		
Выключить/Включить сообщение данных „Постановка/снятие в режиме НОЧНОЙ“	24350 #/ 24351 #		
Выключить/Включить сообщение данных „Активирована конфигурация через удаленное подключение“	24360 #/ 24361 #		
Выключить/Включить сообщение данных „Тревога/восстановление Тихой зоны“	24370 #/ 24371 #		
Выключить/Включить сообщение данных „ Автоматическая постановка/снятие с охраны“	24380 # / 24381 #		
Выключить/Включить сообщение данных „Достигнут лимит отправки SMS“	24390 # / 24391 #		24390 # / 24391 #
Выключить оповещение о Постановке/Снятии системы с охраны	Событие постановки на охрану Тел. номер пользователя: 25 01 up 0 # SMS сообщение всем пользователям одновременно: 21 01 0 # Отчет о доставке SMS:55 01 0 # Событие снятия на охраны Тел. номер пользователя: 25 02 up 0 # 25 02 up 0 # SMS сообщение всем пользователям одновременно: 21 02 0 # 21 02 0 # Отчет о доставке SMS: 25 02 0 # 55 02 0 #	up - слот телефонного номера пользователя, диапазон - [01...10].	2502040#

ОПИСАНИЕ КОМАНДЫ	КОД	ЗНАЧЕНИЕ КОМАНДЫ	ПРИМЕР
Включить оповещение о Постановке/Снятии системы с охраны	Событие постановки на охрану Тел. номер пользователя: 25 01 up 1 # SMS сообщение всем пользователям одновременно: 21 01 1 # Отчет о доставке SMS:55 01 1 # Событие снятия на охраны Тел. номер пользователя: 25 02 up 1 # 25 02 up 0 # SMS сообщение всем пользователям одновременно: 21 02 1 # 21 02 0 # Отчет о доставке SMS: 25 021 # 55 0	up - слот телефонного номера пользователя, диапазон - [01...10].	2502061#
Выключить SMS оповещение о Тревоге	Тел. номер пользователя: 25 03 up 0 # SMS сообщение всем пользователям одновременно: 21 03 0 # Отчет о доставке SMS:55 03 0 #	up - слот телефонного номера пользователя, диапазон - [01...10].	2503060#
Включить SMS оповещение о Тревоге	Тел. номер пользователя: 25 03 up 1 # SMS сообщение всем пользователям одновременно: 21 03 1 # Отчет о доставке SMS:55 03 1 #	up - слот телефонного номера пользователя, диапазон - [01...10].	2503060#
Выключить оповещение о Потере основного питания	Тел. номер пользователя: 25 04 up 0 # SMS сообщение всем пользователям одновременно: 21 04 0 # Отчет о доставке SMS:55 040 #	up - слот телефонного номера пользователя, диапазон - [01...10].	2504030#
Включить оповещение о Потере основного питания	Тел. номер пользователя: 2504 up 1 # SMS сообщение всем пользователям одновременно: 21041 # Отчет о доставке SMS:55041 #	up - слот телефонного номера пользователя, диапазон - [01...10].	2504031#
Выключить оповещение об Ошибке батареи	Тел. номер пользователя: 25 05 up 0 # SMS сообщение всем пользователям одновременно: 21 05 0 # Отчет о доставке SMS:55 05 0 #	up - слот телефонного номера пользователя, диапазон - [01...10].	2505060#
Включить оповещение об Ошибке батареи	Тел. номер пользователя: 25 05 up 1 # SMS сообщение всем пользователям одновременно: 21 05 1 # Отчет о доставке SMS:55 05 1 #	up - слот телефонного номера пользователя, диапазон - [01...10].	2505061#
Выключить оповещение о Пропаже батареи	Тел. номер пользователя: 25 06 up 0 # SMS сообщение всем пользователям одновременно: 21 06 0 # Отчет о доставке SMS:55 060 #	up - слот телефонного номера пользователя, диапазон - [01...10].	2506070#
Включить оповещение о Пропаже батареи	Тел. номер пользователя: 25 06 up 1 # SMS сообщение всем пользователям одновременно: 21 06 1 # Отчет о доставке SMS:55 06 1 #	up - слот телефонного номера пользователя, диапазон - [01...10].	2506071#
Выключить оповещение о Низком уровне заряда батареи	Тел. номер пользователя: 25 07 up 0 # SMS сообщение всем пользователям одновременно: 21 07 0 # Отчет о доставке SMS:55 07 0 #	up - слот телефонного номера пользователя, диапазон - [01...10].	2507030#

ОПИСАНИЕ КОМАНДЫ	КОД	ЗНАЧЕНИЕ КОМАНДЫ	ПРИМЕР
Включить оповещение о Низком уровне заряда батареи	Тел. номер пользователя: 25 07 up 1 # SMS сообщение всем пользователям одновременно: 21 07 1 # Отчет о доставке SMS:55 07 1 #	up - слот телефонного номера пользователя, диапазон - [01...10].	2507031#
Выключить оповещение о Пропаже/Восстановлении sireны	Тел. номер пользователя: 25 08 up 0 # SMS сообщение всем пользователям одновременно: 21 08 0 # Отчет о доставке SMS:55 080 #	up - слот телефонного номера пользователя, диапазон - [01...10].	2508030#
Включить оповещение о Пропаже/Восстановлении sireны	Тел. номер пользователя: 25 08 up 1 # SMS сообщение всем пользователям одновременно: 21 08 1 # Отчет о доставке SMS:55 08 1 #	up - слот телефонного номера пользователя, диапазон - [01...10].	2508041#
Выключить оповещение об Обнаружении подавителя радиосигнала	Тел. номер пользователя: 25 09 up 0 # SMS сообщение всем пользователям одновременно: 21 09 0 # Отчет о доставке SMS:55 090 #	up - слот телефонного номера пользователя, диапазон - [01...10].	2509040#
Включить оповещение об Обнаружении подавителя радиосигнала	Тел. номер пользователя: 25 09 up 1 # SMS сообщение всем пользователям одновременно: 21 09 1 # Отчет о доставке SMS:55 09 1 #	up - слот телефонного номера пользователя, диапазон - [01...10].	2509051#
Выключить оповещение о Неуставленной дате/времени	Тел. номер пользователя: 25 10 up 0 # SMS сообщение всем пользователям одновременно: 21 10 0 # Отчет о доставке SMS:55 10 0 #	up - слот телефонного номера пользователя, диапазон - [01...10].	2510080#
Включить оповещение о Неуставленной дате/времени	Тел. номер пользователя: 25 10 up 1 # SMS сообщение всем пользователям одновременно: 21 10 1 # Отчет о доставке SMS:55 10 1 #	up - слот телефонного номера пользователя, диапазон - [01...10].	2510081#
Включить оповещение об Ошибке GSM связи	Тел. номер пользователя: 25 11 up 1 # SMS сообщение всем пользователям одновременно: 21 11 1 # Отчет о доставке SMS:55 11 1 #	up - слот телефонного номера пользователя, диапазон - [01...10].	2511091#
Выключить оповещение об Ошибке GSM связи	Тел. номер пользователя: 25 11 up 0 # SMS сообщение всем пользователям одновременно: 21 11 0 # Отчет о доставке SMS:55 11 0 #	up - слот телефонного номера пользователя, диапазон - [01...10].	2511020#
Включить оповещение о Ошибке/восстановлении GSM/GPRS антенны	Тел. номер пользователя: 25 12 up 1 # SMS сообщение всем пользователям одновременно: 21 12 1 # Отчет о доставке SMS:55 12 1 #	up - слот телефонного номера пользователя, диапазон - [01...10].	2512031#
Включить оповещение о Ошибке/восстановлении GSM/GPRS антенны	Тел. номер пользователя: 25 12 up 0 # SMS сообщение всем пользователям одновременно: 21 12 0 # Отчет о доставке SMS:55 12 0 #	up - слот телефонного номера пользователя, диапазон - [01...10].	2512030#

ОПИСАНИЕ КОМАНДЫ	КОД	ЗНАЧЕНИЕ КОМАНДЫ	ПРИМЕР
Выключить оповещение о Тревоге таппера	Тел. номер пользователя: 25 13 up 0 # SMS сообщение всем пользователям одновременно: 21 13 0 # Отчет о доставке SMS:55 13 0 #	up - слот телефонного номера пользователя, диапазон - [01...10].	2513030#
Включить оповещение о Тревоге таппера	Тел. номер пользователя: 25 13 up 1 # SMS сообщение всем пользователям одновременно: 21 13 1 # Отчет о доставке SMS:55 13 1 #	up - слот телефонного номера пользователя, диапазон - [01...10].	2513031#
Выключить оповещение о Проблеме/восстановлении внутренней связи	Тел. номер пользователя: 25 14 up 0 # SMS сообщение всем пользователям одновременно: 21 14 0 # Отчет о доставке SMS:55 14 0 #	up - слот телефонного номера пользователя, диапазон - [01...10].	2514030#
Включить оповещение о Проблеме/восстановлении внутренней связи	Тел. номер пользователя: 25 14 up 1 # SMS сообщение всем пользователям одновременно: 21 14 1 # Отчет о доставке SMS:55 14 1 #	up - слот телефонного номера пользователя, диапазон - [01...10].	2514031#
Выключить оповещение о Температуре	Тел. номер пользователя: 25 15 up 0 # SMS сообщение всем пользователям одновременно: 21 15 0 # Отчет о доставке SMS:55 15 0 #	up - слот телефонного номера пользователя, диапазон - [01...10].	2515030#
Включить оповещение о Температуре	Тел. номер пользователя: 25 15 up 1 # SMS сообщение всем пользователям одновременно: 21 15 1 # Отчет о доставке SMS:55 15 1 #	up - слот телефонного номера пользователя, диапазон - [01...10].	2515031#
Выключить оповещение о Старте системы	Тел. номер пользователя: 25 16 up 0 # SMS сообщение всем пользователям одновременно: 21 16 0 # Отчет о доставке SMS:55 16 0 #	up - слот телефонного номера пользователя, диапазон - [01...10].	2516030#
Включить оповещение о Старте системы	Тел. номер пользователя: 25 16 up 1 # SMS сообщение всем пользователям одновременно: 21 16 1 # Отчет о доставке SMS:55 16 1 #	up - слот телефонного номера пользователя, диапазон - [01...10].	2516031#
Выключить оповещение о Периодической инфо	Тел. номер пользователя: 25 17 up 0 # SMS сообщение всем пользователям одновременно: 21 17 0 # Отчет о доставке SMS:55 17 0 #	up - слот телефонного номера пользователя, диапазон - [01...10].	2517030#
Включить оповещение о Периодической инфо	Тел. номер пользователя: 25 17 up 1 # SMS сообщение всем пользователям одновременно: 21 17 1 # Отчет о доставке SMS:55 17 1 #	up - слот телефонного номера пользователя, диапазон - [01...10].	2517031#
Выключить оповещение о Пропаже/восстановлении беспроводного сигнала	Тел. номер пользователя: 25 18 up 0 # SMS сообщение всем пользователям одновременно: 21 18 0 # Отчет о доставке SMS:55 18 0 #	up - слот телефонного номера пользователя, диапазон - [01...10].	2518030#
Включить оповещение о Пропаже/восстановлении беспроводного сигнала	Тел. номер пользователя: 25 18 up 1 # SMS сообщение всем пользователям одновременно: 21 18 1 # Отчет о доставке SMS:55 18 1 #	up - слот телефонного номера пользователя, диапазон - [01...10].	2518031#

ОПИСАНИЕ КОМАНДЫ	КОД	ЗНАЧЕНИЕ КОМАНДЫ	ПРИМЕР
Включить оповещение „Постановка невозможна“	Тел. номер пользователя: 25 19 up 0 # SMS сообщение всем пользователям одновременно: 21 19 0 # Отчет о доставке SMS:55 19 0 #	up - слот телефонного номера пользователя, диапазон - [01...10].	2519030#
Включить оповещение „Постановка невозможна“	Тел. номер пользователя: 25 19 up 1 # SMS сообщение всем пользователям одновременно: 21 19 1 # Отчет о доставке SMS:55 19 1 #	up - слот телефонного номера пользователя, диапазон - [01...10].	2519031#
Включить оповещение о Блокировке Зоны	Тел. номер пользователя: 25 20 up 0 # SMS сообщение всем пользователям одновременно: 21 20 0 # Отчет о доставке SMS:55 20 0 #	up - слот телефонного номера пользователя, диапазон - [01...10].	2520030#
Включить оповещение о Блокировке Зоны	Тел. номер пользователя: 25 20 up 1 # SMS сообщение всем пользователям одновременно: 21 20 1 # Отчет о доставке SMS:55 20 1 #	up - слот телефонного номера пользователя, диапазон - [01...10].	2520031#
Включить оповещение о Критическом уровне СО	Тел. номер пользователя: 25 21 up 0 # SMS сообщение всем пользователям одновременно: 21 21 0 # Отчет о доставке SMS:55 21 0 #	up - слот телефонного номера пользователя, диапазон - [01...10].	2521030#
Включить оповещение о Критическом уровне СО	Тел. номер пользователя: 25 21 up 1 # SMS сообщение всем пользователям одновременно: 21 21 1 # Отчет о доставке SMS:55 21 1 #	up - слот телефонного номера пользователя, диапазон - [01...10].	2521031#
Включить оповещение о Пропаже/восстановлении сигнала EWM1	Тел. номер пользователя: 25 22 up 0 # SMS сообщение всем пользователям одновременно: 21 22 0 # Отчет о доставке SMS:55 22 0 #	up - слот телефонного номера пользователя, диапазон - [01...10].	2522030#
Включить оповещение о Пропаже/восстановлении сигнала EWM1	Тел. номер пользователя: 25 22 up 1 # SMS сообщение всем пользователям одновременно: 21 22 1 # Отчет о доставке SMS:55 22 1 #	up - слот телефонного номера пользователя, диапазон - [01...10].	2522031#
Включить оповещение о Сработке зоны Отчет/Управление	Тел. номер пользователя: 25 23 up 0 # SMS сообщение всем пользователям одновременно: 21 23 0 # Отчет о доставке SMS:55 23 0 #	up - слот телефонного номера пользователя, диапазон - [01...10].	2523030#
Включить оповещение о Сработке зоны Отчет/Управление	Тел. номер пользователя: 25 23 up 1 # SMS сообщение всем пользователям одновременно: 21 23 1 # Отчет о доставке SMS:55 23 1 #	up - слот телефонного номера пользователя, диапазон - [01...10].	2523031#
Включить оповещение о Переадресации входящих SMS	Тел. номер пользователя: 25 24 up 0 # SMS сообщение всем пользователям одновременно: 21 24 0 # Отчет о доставке SMS:55 24 0 #	up - слот телефонного номера пользователя, диапазон - [01...10].	2524030#
Включить оповещение о Переадресации входящих SMS	Тел. номер пользователя: 25 24 up 1 # SMS сообщение всем пользователям одновременно: 21 24 1 # Отчет о доставке SMS:55 24 1 #	up - слот телефонного номера пользователя, диапазон - [01...10].	2524091#

ОПИСАНИЕ КОМАНДЫ	КОД	ЗНАЧЕНИЕ КОМАНДЫ	ПРИМЕР
Выключить оповещение о проблеме беспроводной связи	Тел. номер пользователя: 25 24 up 1 # SMS сообщение всем пользователям одновременно: 21 24 1 # Отчет о доставке SMS:55 24 1 #	up - слот телефонного номера пользователя, диапазон - [01... 10].	2525080#
Включить оповещение о проблеме беспроводной связи	Тел. номер пользователя: 25 25 up 1 # SMS сообщение всем пользователям одновременно: 21 25 1 # Отчет о доставке SMS:55 25 1 #	up - слот телефонного номера пользователя, диапазон - [01... 10].	2525011#
Установить телефонный номер станции мониторинга (для Голосовых звонков и SMS)	26 ps ttteeellnnnumm #	ps - слот телефонного номера, диапазон - [01... 03]; ttteeell-ppшштт - телефонный номер станции мониторинга длиной до 15 символов.	26010044170911XXXX1#
Set Установить учетную запись (для станции Мониторинга)	Учетная запись 1: 27 cccc# Учетная запись 2: 96 12 cccc# Учетная запись 3: 96 13 cccc#	cccc - 4-значная уч. запись.	278853#
Включить/ Выключить режим ATZ	281/280 #		281/280 #
Включить/ Выключить сигнал сирены	291# / 290#		291# / 290#
Включить/ Выключить звонок при тревоге	30 us 1 # 30 us 0 #	us - слот телефонного номера пользователя, диапазон - [01... 10].	30091# 30090#
Включить/ Выключить параметр Звонка	321# / 320#		321# / 320#
Включить/ Выключить режим EPGMB	331# 330#		331# 330#
Установить метод постановки-снятия по зоне	34 z nn #	Z - слот проводной зоны для метода постановки/снятия по зоне, диапазон - [1... 4]; nn - номер проводной зоны, диапазон - [01... 16].	34023#
Выключить метод постановки-снятия по зоне	34 z 00 #	Z - слот проводной зоны для метода постановки/снятия по зоне, диапазон - [1... 4].	34200#
Выключить/Включить журнал событий	360/ 361 #		360/ 361 #
Установить количество попыток (для Голосовых звонков и SMS)	37 at #	at - количество попыток, диапазон - [01... 10].	3706#
Установить IP адрес сервера	Сервер 1: 40 add add add add # Сервер 2: 96 02 add add add add # Сервер 3: 96 03 add add add add #	add add add add - IP адрес сервера	40065082119005#
Установить IP адрес сервера DNS1	41 add add add add #	add add add add - IP адрес сервера DNS1.	41065082119001#
Установить IP адрес сервера DNS1	42 add add add add #	add add add add - IP адрес сервера DNS2.	42065082119002#
Установить протокол	Сервер 1: 430# - TCP / 431# - UDP Сервер 2: 96060# - TCP / 96061# - UDP Сервер 3: 96070# - TCP / 96071# - UDP		431#

ОПИСАНИЕ КОМАНДЫ	КОД	ЗНАЧЕНИЕ КОМАНДЫ	ПРИМЕР
Установить порт сервера	Сервер 1: 44 pprtt# Сервер 2: 96 04 pprtt# Сервер3: 96 05 pprtt#	pprtt – номер порта сервера, диапазон – [1... 65535].	443365#
Установить тестовый период	Сервер 1: 46 tteessttp# Сервер 2: 96 10 tteessttp # Сервер3: 96 11 tteessttp #	tteessttp – тестовый период, диапазон – [0... 65535] секунд.	46120#
Установить основное соединение	Сеть GPRS - Сервер 1 - 480# Голосовые звонки - 481# CSD - 482# PSTN - 483# SMS - 484# ELAN3-ALARM - Сервер 1 - 485# Сеть GPRS - Сервер 2 - 486# Сеть GPRS - Сервер 3 - 487# ELAN3-ALARM - Сервер 2 - 488# ELAN3-ALARM - Сервер 3 - 489#		484#
Включить/ Выключить взаимосвязь	501# / 500#		501 # / 500 #
Установить раздел клавиатуры	Раздел ЕКВ3: 51 kk p# Раздел ЕКВ3W/EWKВ4: 51 kw r#	kk – слот клавиатуры ЕКВ3, диапазон – [01... 04]; kw – слот клавиатуры ЕВ3W, диапазон – [05... 08]; p – номер раздела ЕКВ3, диапазон – [1... 4]; r – номер раздела ЕКВ3W/EWKВ4, диапазон – [1... 2].	51062#
Включить/ Выключить зону	52 nn 1 # 52 nn 0 #	nn – номер зоны, диапазон – [01... 144].	52151# /52150#
Установить тип для отдельной зон	53 nn 1 # - Проходная 53 nn 2 # - Мгновенная 53 nn 3 # - 24ч 53 nn 4 # - Задержка 53 nn 5 # - Пожарная 53 nn 6 # - Тихая 53 nn 7 # - СО датчик 53 nn 8 # - Отчет/Управление 53 nn 9 # - Мгновенная тихая	nn – номер зоны, диапазон – [01... 144]	53125#
Установить задержку на вход для зоны с Задержкой	54 nn eeeee #	nn – номер зоны, диапазон – [01... 144]. eeeee – продолжительность задержки на вход, диапазон – [0... 9999] секунд	5403259#
Включить/ Выключить атрибут Ночной для индивидуальной зоны	56 nn 1 # 56 nn 0 #	nn – номер зоны, диапазон – [01... 144].	56041# / 56040#
Установить раздел зоны	57 nn pv#	nn – номер зоны, диапазон – [01... 144]; pv – значение раздела, диапазон - [1... 15]	57031#
Установить номер Станции Мониторинга диапазон (для PSTN)	58 ps ttteeellnnumm #	ps – слот телефонного номера, – [01... 03]; ttteeellnnumm – телефонный номер станции мониторинга длиной до 15 символов.	58020044170911XXXX1#
Установить раздел телефонного номера пользователя	59 us pv #	us – слот телефонного номера пользователя, диапазон – [01... 10]; pv – значение раздела, диапазон - [1... 15]	59092#

ОПИСАНИЕ КОМАНДЫ	КОД	ЗНАЧЕНИЕ КОМАНДЫ	ПРИМЕР
Установить раздел ключа iButton	60 is pv #	is – слот ключа iButton, диапазон – [01... 16]; pv – значение раздела, диапазон – [1... 15]	60057#
Включить ПГМ выход/Установить состояние выхода ВКЛ при старте системы	61 oo 1 #	oo – номер ПГМ выхода, диапазон – [01... 48].	61031#
Выключить ПГМ выход/Установить состояние выхода ВЫКЛ при старте системы	61 oo 0 #	oo – номер ПГМ выхода, диапазон – [01... 48].	61030#
Установить дату и время	66 yyyy mt dd hr mn #	yyyy – год; mt – месяц, диапазон – [01... 12]; dd – день, диапазон – [01... 31]; hr – часы, диапазон – [00... 23]; mn – минуты, диапазон – [00... 59].	66201405291235#
Установить попытки (для сети GPRS и для ELAN3 Alarm)	Сервер 1: 68 att# Сервер 2: 96 08 att# Сервер 3: 96 09 att#	att – количество попыток, диапазон – [01... 255]	6809#
Установить Паузу между попытками	69 aaarp #	aaarp – продолжительность паузы между попытками, диапазон – [0... 65535] секунды.	69200#
Установить задержку при пропаже основного питания	70 llll #	llll – продолжительность задержки при пропаже основного питания, диапазон – [0... 65535] секунды.	7043#
Установить задержку при восстановлении основного питания	71 rrrr #	rrrr – продолжительность задержки при пропаже основного питания, диапазон – [0... 65535] секунды.	71150#
Установить задержку на выход	72 pp ext #	pp – номер раздела, диапазон – [01... 04], ext – продолжительность задержки на выход, диапазон – [0... 600] секунд.	7203259#
Включит/ Выключить сирену при потере беспроводного сигнала	761# 760#		761# / 760#
Включить/ Выключить переключение раздела клавиатуры	771 # / 770 #		771 # / 770 #
Включить/ Выключить атрибут Под Принуждением для индивидуальной зоны	82 nn 1 # 82 nn 0 #	nn – номер зоны, диапазон – [01... 144]	82061# / 82060#
Установить резервное соединение 1... 5	Сеть GPRS - Сервер 1 - 83bb0# Голосовые звонки - 83bb1# CSD - 83bb2# PSTN - 83bb3# SMS - 83bb4# ELAN3-ALARM - Сервер 1 - 83bb5# Сеть GPRS - Сервер 2 - 83bb6# Сеть GPRS - Сервер 3 - 83bb7# ELAN3-ALARM - Сервер 2 - 83bb8# ELAN3-ALARM - Сервер 3 - 83bb9#	bb – слот резервного соединения, диапазон – [01... 05].	83024#
Установить попытки	84 at #	at – количество попыток, диапазон – [01... 10].	8403#

ОПИСАНИЕ КОМАНДЫ	КОД	ЗНАЧЕНИЕ КОМАНДЫ	ПРИМЕР
Установить номер Станции Мониторинга диапазон (для CSD)	85 ps ttteeellnnumm #	ps – слот телефонного номера, диапазон - [01... 05]; ttteeell- пшиитт – телефонный номер станции мониторинга длиной до 15 символов.	85010044170911XXXX1#
Включить/ Выключить индикацию EWS2	881# / 880#		881# / 880#
Установить Основной температурный датчик	89 ts #	ts – слот температурного датчика, диапазон - [01... 08].	8903#
Включить индикацию EWS3	Тревога/24ч. тревога/LED тревога таппера: 941# Пожарная LED тревога:931#		931#
Выключить индикацию EWS3	Тревога/24ч. тревога/LED тревога таппера: 940# Пожарная LED тревога:930#		940#

39. SMS КОМАНДЫ - ПРИЛОЖЕНИЕ НР. 3

ТЕМА	ПРИМЕР SMS
SMS ПАРОЛЬ:	
Установить Пароль SMS	0000 PSW 1111
ТЕЛЕФОННЫЕ НОМЕРА ПОЛЬЗОВАТЕЛЯ:	
Добавить телефонный номер пользователя	1111 NR1:+4417091111111
Просмотреть телефонный номер пользователя	1111 HELPNR
Удалить телефонный номер пользователя	1111 NR2:DEL
Включить доступ к удаленной конфигурации системы с любого телефонного номера	1111 STR:ON
Выключить доступ к удаленной конфигурации системы с любого телефонного номера	1111 STR:OFF
ДАТА И ВРЕМЯ:	
Установить дату и время	1111 2014.03.16 14:33
КЛЮЧИ iBUTTON:	
Включить режим Разрешить Добавление Ключей iButton	1111 IBPROG:ON
Выключить режим Разрешить Добавление Ключей iButton	1111 IBPROG:OFF
Удалить все ключи из системы	1111 RESETIB
ПОСТАНОВКА И СНЯТИЕ:	
Постановка системы на охрану	1111 ARM1
Снятие системы с охраны	1111 DISARM1,2,4
ЗАДЕРЖКА НА ВХОД/ ЗАДЕРЖКА НА ВЫХОД:	
Установить задержку на выход	1111 EXITDELAY:1,20;3,43
Установить задержку на вход для зоны с Задержкой	1111 ENTRYDELAY:1,25;54,14;12,20
ЗОНЫ:	
Установить имя зоны	1111 Z3:Door sensor triggered
Просмотреть имена зон	1111 STATUS

ТЕМА	ПРИМЕР SMS
Выключить зону	1111 Z13:OFF
Включить зону	1111 Z6:ON
ОПОВЕЩЕНИЯ И ИНДИКАЦИИ СИСТЕМЫ:	
Просмотреть нарушенные зоны	1111 INFO
ПРОГРАММИРУЕМЫЕ (ПГМ) ВЫХОДЫ:	
Установить имя выхода (ПГМ)	1111 C2:Lights
Просмотреть выходы (ПГМ)	1111 STATUS
Включить выход (ПГМ) и восстановить изначальное состояние выхода как Включен	1111 Lights:ON
Включить выход (ПГМ) и восстановить изначальное состояние выхода как Выключен	1111 C2:OFF
Включить выход (ПГМ) на определенное время	1111 C4:ON:10.15.35
Выключить выход (ПГМ) на определенное время	1111 Lights:OFF:00.00.23
БЕСПРОВОДНЫЕ УСТРОЙСТВА:	
Добавить беспроводное устройство в охранную систему	1111 SET:5353185D
Удалить беспроводное устройство из системы	11111 DEL:5353185D
Заменить беспроводное устройство	1111 REP:5353185D< 41286652
Просмотреть информацию о беспроводном устройстве	1111 RFINFO:5353185D
Просмотреть доступные слоты беспроводных устройств	1111 STATUS FREE
СИРЕНА/ЗУММЕР:	
Установить продолжительность тревоги	1111 SIREN:4
Просмотреть продолжительность тревоги	1111 SIREN
ДАТЧИКИ ТЕМПЕРАТУРЫ:	
Просмотр значений температуры индивидуального датчика в реальном времени	1111 ITEMP:4
Просмотр значений температуры всех датчиков в реальном времени	1111 ITEMP:
Установить Основной температурный датчик	1111 TEMPI:PRIM:4
Дополнительный температурный датчик	1111 TEMPI:SEC:3
Посмотреть номер слота Основного и Дополнительного температурного датчика	1111 TEMPI:?
Просмотреть значения температуры Основного и Дополнительного температурных датчиков в реальном времени	1111 INFO
Установить Мин. и Макс. пределы температуры	1111_TEMP2:MIN:-5,MAX:28
Просмотреть Мин. и Макс. пределы температуры	1111_TEMP4
Установить имя температурного датчика	1111_TEMP3:NAME:Warehouse
Просмотреть установить имя температурного датчика	1111_TEMP3
Удалить имя температурного датчика	1111_TEMP2:NAME:
СИСТЕМНАЯ ИНФОРМАЦИЯ. ТЕСТ-СООБЩЕНИЕ:	
Запрос системной информации	1111 INFO
Установить частоту и время доставки тест-сообщения	1111 INFO:3.15

ТЕМА	ПРИМЕР SMS
Выключить тест-сообщение	1111 INFO:00.00
Установить номер SMS центра (SMSC)	1111 SMS +4417031111111
СТАНЦИЯ МОНИТОРИНГА:	
Включить режим ПЦН	1111 SCNSET:ON
Выключить режим ПЦН	1111 SCNSET:OFF
Установите IP адрес сервера	1111 SETGPRS:IP:65.82.119.5
Установите порт сервера	1111 SETGPRS:PORT:5521
Установите протокол	1111 SETGPRS:PROTOCOL:UDP
Установите APN	1111 SETGPRS:APN:internet
Установите имя пользователя	1111 SETGPRS:USER:mobileusr
Установите пароль	1111 SETGPRS:PSW:mobilepsw
Показать настройки IP и GPRS сети	1111 SETGPRS?
РЕЖИМ ОБСЛУЖИВАНИЯ:	
Активировать режим обслуживания	1111 SERVICEMODE:ON
Деактивировать режим обслуживания	1111 SERVICEMODE:OFF
УДАЛЕННАЯ ПЕРЕЗАГРУЗКА СИСТЕМЫ:	
Перезагрузить систему	1111 RESET
ТЕХНИЧЕСКАЯ ПОДДЕРЖКА:	
Включить FOTA	1111 FOTA
УДАЛЕННАЯ КОНФИГУРАЦИЯ:	
Начать Удаленную конфигурацию	1111 STCONFIG
Завершить Удаленную конфигурацию	1111 ENDCONFIG
Начать Удаленную конфигурацию через ELAN	1111 STCONFIG:ELAN
CLOUD SERVICES:	
Cloud Services ID	1111 SMART ID
Cloud Services настройки – Smart Вкл/Выкл, сервер, порт, пинг	1111 SMART:ON,ss.eldes.lt,8080,130

40. УСТАНОВКА РАДИО СИСТЕМ И ПРОХОДИМОСТЬ СИГНАЛА- ПРИЛОЖЕНИЕ НР. 4

Что нужно знать перед установкой системы

Радиосигналы - это электромагнитные волны, поэтому чем дальше путешествует сигнал, тем он слабее. Из этого следует, что дальность сигнала ограничена..

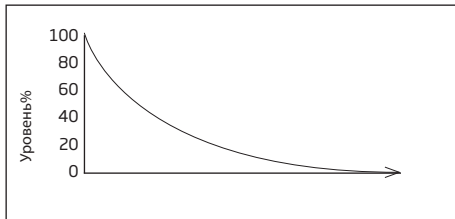

Предоставленные данные (см. рисунок выше) отображают допустимую оценку соотношения между уровнем радиосигнала и расстоянием среди устройств:

Материал	Понижение дальности радиосигнала по сравнению с ЛПВ*
Дерево, штукатурка, стекло без металлизированного покрытия	0 - 10 %
Кирпич, прессованный картон	5 - 35 %
Железобетон	10 - 90 %
Металл, алюминиевая обшивка	см. раздел "Как правильно установить систему"

* ЛПВ (сокращенно от "линия прямой видимости") - термин, используемый в радиочастотных технологиях, обозначающий беспрепятственный путь между расположением передатчика и приемника радиосигнала.

Следующая информация представлена в виде рекомендаций по установке системы:

На протяжении ночного времени, при отсутствии передвижения, уровень беспроводной связи может понизиться на 17 %.

Расположенная в помещении мебель, а также передвижение людей могут соответственно повысить/понизить уровень беспроводного сигнала примерно на 20 %.

Все это значит, что, в зависимости от индивидуальных обстоятельств окружающей среды, уровень сигнала датчика может либо понизиться до 37%, либо незначительно увеличиться.

Распространение радиосигнала в здании:

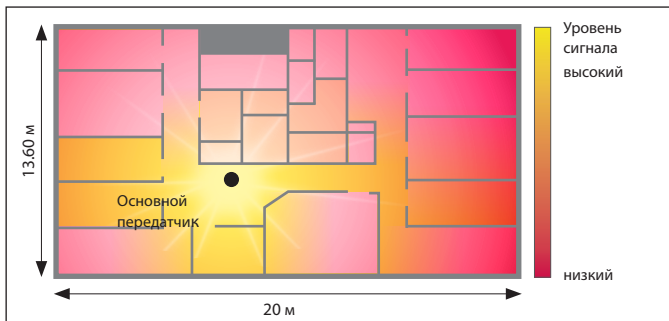

Как правильно установить систему:

ПРИМЕЧАНИЕ: НАСТОЯТЕЛЬНО РЕКОМЕНДУЕМ во время установки системы включить Режим обслуживания (используя программное обеспечение Eldes Utility). Данный метод установки обеспечивает более надежную защиту от различных непредусмотренных обстоятельств окружающей среды (количества людей, передвижающегося по всему охраняемому помещению, физических препятствий и т.д.).

Очистите путь радиочастот от препятствий - убедитесь, что на пути радиосигнала нет никаких препятствий. Антенны нужно прикреплять в таком расположении, где они будут как можно лучше "видеть" друг друга, т.е. будут на той же полосе. Также удостоверьтесь в том, что антенны находятся выше любого возможного препятствия, оценивая путь радиочастот между ними.

Обратите внимание на регулировку антенн - им необходима надлежащая регулировка. Для достижения оптимального результата, вы должны установить ваш датчик согласно его руководству пользователя, которое можно найти на страничке eldesalarms.com

Примите во внимание общее значение уровня сигнала системы, необходимого для соблюдения дистанционных рекомендаций. То есть, чем больше расстояние между беспроводными устройствами, тем выше должен быть общий уровень сигнала охранной системы. В случае, если уровень сигнала между охранной системой и беспроводные устройствам равен или ниже 30 %, тогда вам необходимо дополнительно использовать ретранслятор радиосигнала (EWR2).

Чем длиннее кабель антенны и чем больше количество соединений, тем существеннее потеря сигнала. Пожалуйста не забывайте о том, что при использовании каждого дополнительного удлинителя антенны или любого иного дополнительного соединительного элемента (кабеля, провода и т.п.) коэффициент усиления антенны будет утрачен в соответствии с количеством таких элементов.

Мы предполагаем, что наилучшим местом для установки Охранной панели является ориентировочный центр всех ранее установленных Беспроводных устройств на протяжении всего вашего помещения (дома/квартиры), и это не обязательно будет центр комнаты, поскольку рас-

положение в целом зависит от общей площади охраняемого помещения. Для более четкого зрительного восприятия, взгляните на рисунок ниже:

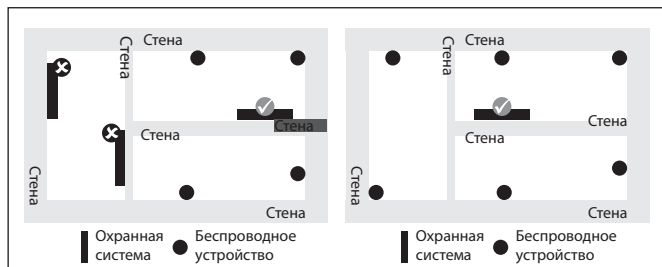

Очень важно обратить внимание на угол, под которым передаваемый сигнал достигает стены. Подходящая толщина стены - а также затухание сигнала - изменяется в зависимости от угла передаваемого сигнала. Передача сигналов через стену должна быть как можно более направленной.

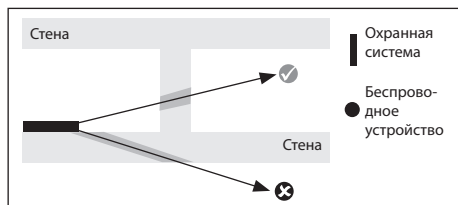

При использовании устройств с внутренней антенной-приемником, устройство должно быть установлено на той же стороне стены, что и передатчик. Рядом со стеной, радиоволны скорее всего будут отражаться или не смогут проникнуть сквозь стену. Соответственно антенна должна располагаться на противоположной или прилегающей стене.

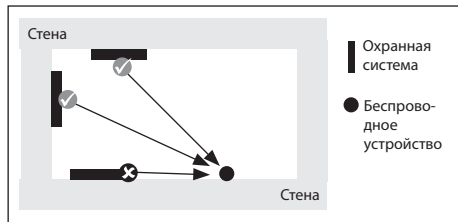

При использовании устройств с внешней антенной, идеальное расположение антенны - в центре охраняемого помещения. При возможности, антенну следует устанавливать на 10-15 см. от углов или бетонных потолков.

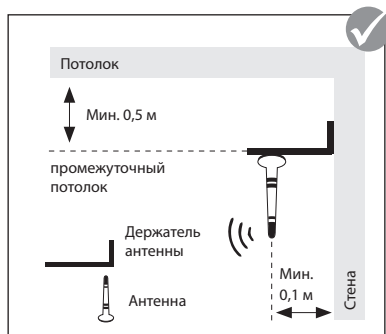

Неправильное крепление антенны под потолком:



Массивные металлические предметы, такие, как металлические перегородки, металлические потолки, арматуры и фольга в теплоизоляционных материалах отражают электромагнитные волны и в связи с этим, может образовываться так называемая радиотень - область, недоступная для радиосигнала, создаваемая препятствиями на его пути. Однако небольшие отдельные металлические штыри, как например штыри в некоторых гипсокартонных стенах, радиосигналы не отражают.

Используя встроенную антенну, установленную на металлической поверхности, теряется около 30% проходимости радиосигнала.

Используя антенну любого типа внутри металлического корпуса, теряется около 30% проходимости радиосигнала.

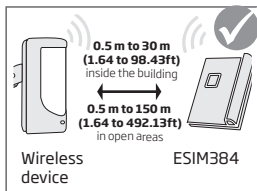

Рекомендуемая установка :

Поверните беспроводное устройство лицевой стороной к антенне соблюдайте расстояние: от 0,5 м до 30 м в помещении, от 0,5 м до 3000 м в открытых местах

соблюдайте расстояние: расстояние между вашим беспроводным устройством/ESIM384 и металлическим корпусом / металлическим покрытием должно быть не менее, чем 20 см:



Металлические стеновые перегородки: Радиосигнал успешно передается даже при наличии металлических стеновых перегородок в помещении. Это происходит в связи с отражением сигнала: металлические или бетонные стены отражают электромагнитные волны. Радиоволны попадают в другую комнату через лазейку или часть стены, в которой нет металла.

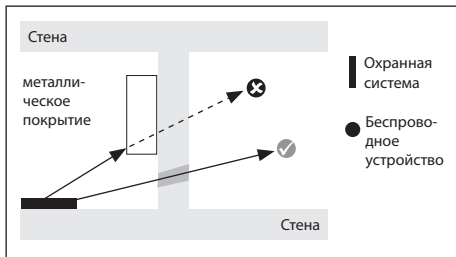

Изготовлено в Евросоюзе
eldesalarms.com