

**Руководство по
эксплуатации**

RVi

Цифровые видеорегистраторы

RVi-1HDR04L

RVi-1HDR08K

RVi-1HDR08L

RVi-1HDR08LA

RVi-1HDR16K

RVi-1HDR16L

RVi-1HDR16LA

RVI-CCTV.RU

Содержание

Введение	3
1. Краткое описание	5
2. Элементы корпуса и разъемы	6
3. Установка и подключение	20
3.1 Первичная проверка видеорегистратора	20
3.2 Установка HDD	20
3.3 Установка видеорегистратора	21
4. Настройка Internet Explorer	22
5. Web-интерфейс видеорегистратора	23
5.1 Инициализация устройства	23
5.2 Авторизация	28
5.3 Установка плагина	30
5.4 Окно просмотра	31
5.5 Архив	33
5.6 Fisheye	35
5.7 События	37
5.8 IVS	52
5.9 Архивация	63
5.10 Дисплей	64
5.11 Аудио	66
5.12 Камеры	67
5.13 Сеть	74
5.14 Хранилище	86
5.15 Система	91
5.16 Аккаунт	99
5.17 Система	101
6. Список рекомендованных жестких дисков	104
Заключение	104

Введение

Благодарим Вас за выбор оборудования RVi. Данное руководство пользователя разработано как справочное пособие для установки и управления Вашей системой видеонаблюдения.

Здесь Вы можете найти информацию о технических характеристиках и функциональных особенностях сетевой камеры, а также информацию об интерфейсе устройства.

Примечание:

- Руководство по эксплуатации носит только справочно-ознакомительный характер и не может служить основанием для претензий производителю.*
- Возможны небольшие различия в пользовательском интерфейсе оборудования.*
- Дизайн устройства и программное обеспечение могут быть изменены без предварительного уведомления.*
- Все товарные знаки и упомянутые зарегистрированные торговые марки являются собственностью их владельцев.*
- В случае возникновения разногласий, пожалуйста, обратитесь в службу технической поддержки для решения спорных вопросов.*

Перед установкой и настройкой видеорегистратора внимательно прочтите инструкцию по технике безопасности и предостережения, приводимые ниже.

Меры безопасности и предупреждения:

- Указания мер безопасности:

Все работы по установке и управлению оборудованием должны отвечать требованиям по технике безопасности.

По способу защиты от поражения электрическим током видеорегистратор соответствует классу I по ГОСТ 12.2.007.0-75.

Конструкция видеорегистратор удовлетворяет требованиям электро- и пожаробезопасности по ГОСТ 12.2.007.0-75 и ГОСТ 12.1.004-91.

- Сведения об утилизации:

Видеорегистратор не содержит в своём составе опасных или ядовитых веществ, способных нанести вред здоровью человека или окружающей среде, и не представляет опасности для жизни и здоровья людей и окружающей среды по окончании срока службы. Утилизация изделия может производиться по правилам утилизации общепромышленных отходов.

- Транспортировка и хранение:

Видеорегистраторы в транспортной таре перевозятся любым видом крытых транспортных средств (в железнодорожных вагонах, закрытых автомашинах, трюмах и отсеках судов, герметизированных отапливаемых отсеках самолетов и т.д.) в соответствии с требованиями действующих нормативных документов.

Обязательным условием транспортировки является устойчивое положение исключающее возможность смещения коробок и удары друг о друга.

- Гарантии изготовителя:

Предприятие-изготовитель гарантирует соответствие видеорегистратора требованиям технических условий при соблюдении потребителем условий транспортирования, хранения, монтажа и эксплуатации.

Гарантийный срок эксплуатации – 24 месяца со дня продажи видеорегистратора.

Хранение видеорегистратора в упаковке должно соответствовать условиям 2 по ГОСТ 15150-69.

В случае выявления неисправности, в течение гарантийного срока эксплуатации, предприятие-изготовитель производит безвозмездный ремонт или замену видеорегистратора. Предприятие-изготовитель не несет ответственности и не возмещает ущерба, возникшего по вине потребителя при несоблюдении правил эксплуатации.

1. Краткое описание

Цифровой видеореги­стратор предназначен для записи и отображения видеопотока с аналоговых и IP-камер видеонаблюдения, а также воспроизведения видеопотока из архива. Видеореги­стратор позволяет осуществлять резервирование видеоархива на внешние носители. Для отображения видеоданных эта серия видеореги­страторов оснащена VGA и HDMI видеовыходами.

Управление устройством можно осуществлять по сети при помощи программного обеспечения RVi ОПЕРАТОР, которое доступно для скачивания на сайте rvi-cctv.ru. Благодаря этому имеется возможность объединения в одну систему всех сетевых устройств RVi (IP-камеры, IP-видеореги­страторы, цифровые TVI и CVI видеореги­страторы).

2. Элементы корпуса и разъемы

В данном разделе представлена информация о лицевой и задней панелях видеорегистратора. Если Вы впервые устанавливаете сетевой видеорегистратор данной модели, ознакомьтесь предварительно с информацией этого раздела.

Внимание: компоновка и наличие дополнительных разъемов могут быть изменены в зависимости от модификации устройства.

Описание индикаторов верхней панели регистраторов RVi-1HDR04L, RVi-1HDR08L и RVi-1HDR08K приведено в таблице 2.1, задней панели – в таблицах 2.2 и 2.3



Рис. 2.1

Таблица 2.1

№	Символ	Описание
1		Индикатор работы HDD, сигнализирует об ошибках в работе жесткого диска.
2		Индикатор питания регистратора.
3		Индикатор работы сети, сигнализирует об отключении / включении Ethernet.

Для устройства: RVi-1HDR04L

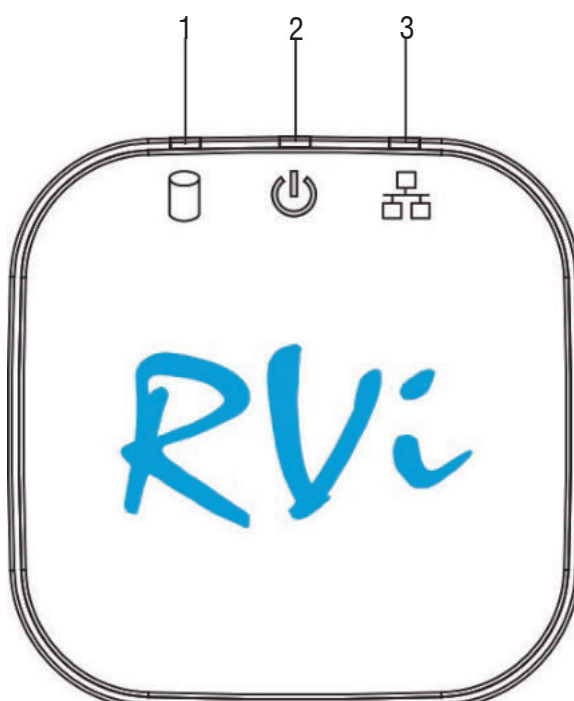





Рис. 2.2

Таблица 2.2

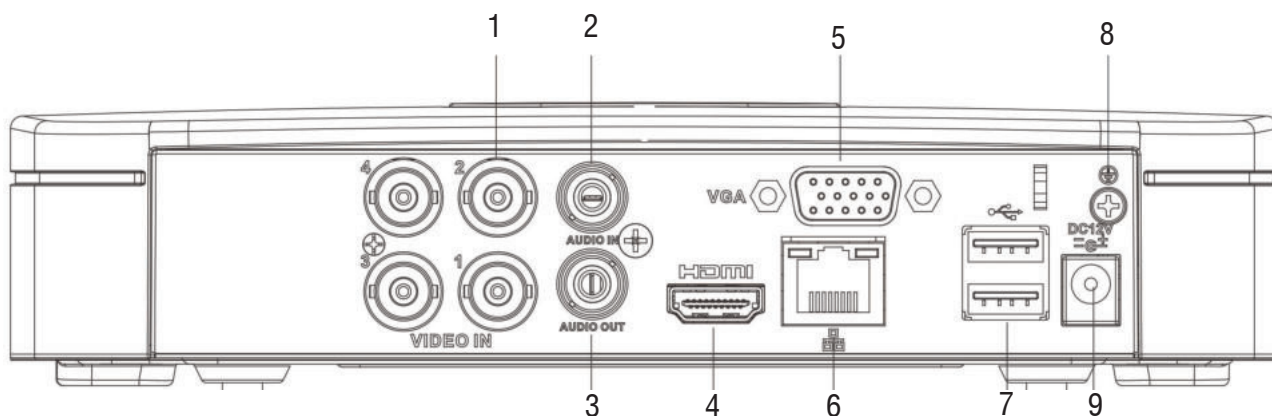
№	Символ	Наименование	Описание
1	VIDEO IN	Видео вход	Подключение камер видеонаблюдения (разъем BNC)
2	AUDIO IN*	Аудио вход	Разъем для подключения источника аудио сигнала (RCA).
3	AUDIO OUT	Аудио выход	Разъем для подключения устройства воспроизведения аудио сигнала (RCA).
4	HDMI	Видеовыход	Разъем для подключения монитора с интерфейсом HDMI
5	VGA	Видеовыход	Разъем для подключения монитора с интерфейсом VGA
6		Сетевой порт	Разъем для подключения регистратора к сети (10Base-T/100Base-TX)
7		USB	Разъем для подключения переносных накопителей и мыши
8		Заземление	Зажим для подключения заземляющего контакта.
9	DC 12 В	Электропитание	Разъем для подключения электропитания DC12 В

* При полном замещении аналоговых видеовходов аудиовход будет неактивен.

Для устройств: RVi-1HDR08L, RVi-1HDR08K







Рис. 2.2

Таблица 2.3

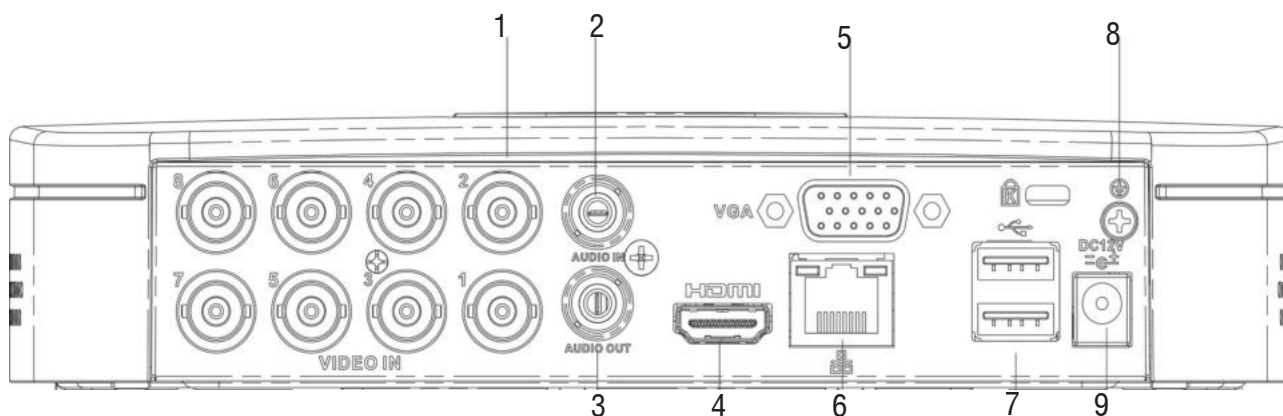
№	Символ	Наименование	Описание
1	VIDEO IN	Видео вход	Подключение камер видеонаблюдения (разъем BNC)
2	AUDIO IN*	Аудио вход	Разъем для подключения источника аудио сигнала (RCA).
3	AUDIO OUT	Аудио выход	Разъем для подключения устройства воспроизведения аудио сигнала (RCA).
4	HDMI	Видеовыход	Разъем для подключения монитора с интерфейсом HDMI
5	VGA	Видеовыход	Разъем для подключения монитора с интерфейсом VGA
6		Сетевой порт	Разъем для подключения регистратора к сети (10Base-T/100Base-TX)
7		USB	Разъем для подключения переносных накопителей и мыши
8		Заземление	Зажим для подключения заземляющего контакта.
9	DC 12 В	Электропитание	Разъем для подключения электропитания DC12 В

* При полном замещении аналоговых видеовходов аудиовход будет неактивен.

Габаритные размеры регистраторов RVi-1HDR04L, RVi-1HDR08L и RVi-1HDR08K (мм) представлены на рисунке 2.4.







Рис. 2.4

Описание передней панели регистратора RVi-1HDR08LA приведено в таблице 2.4, задней – в таблице 2.5.

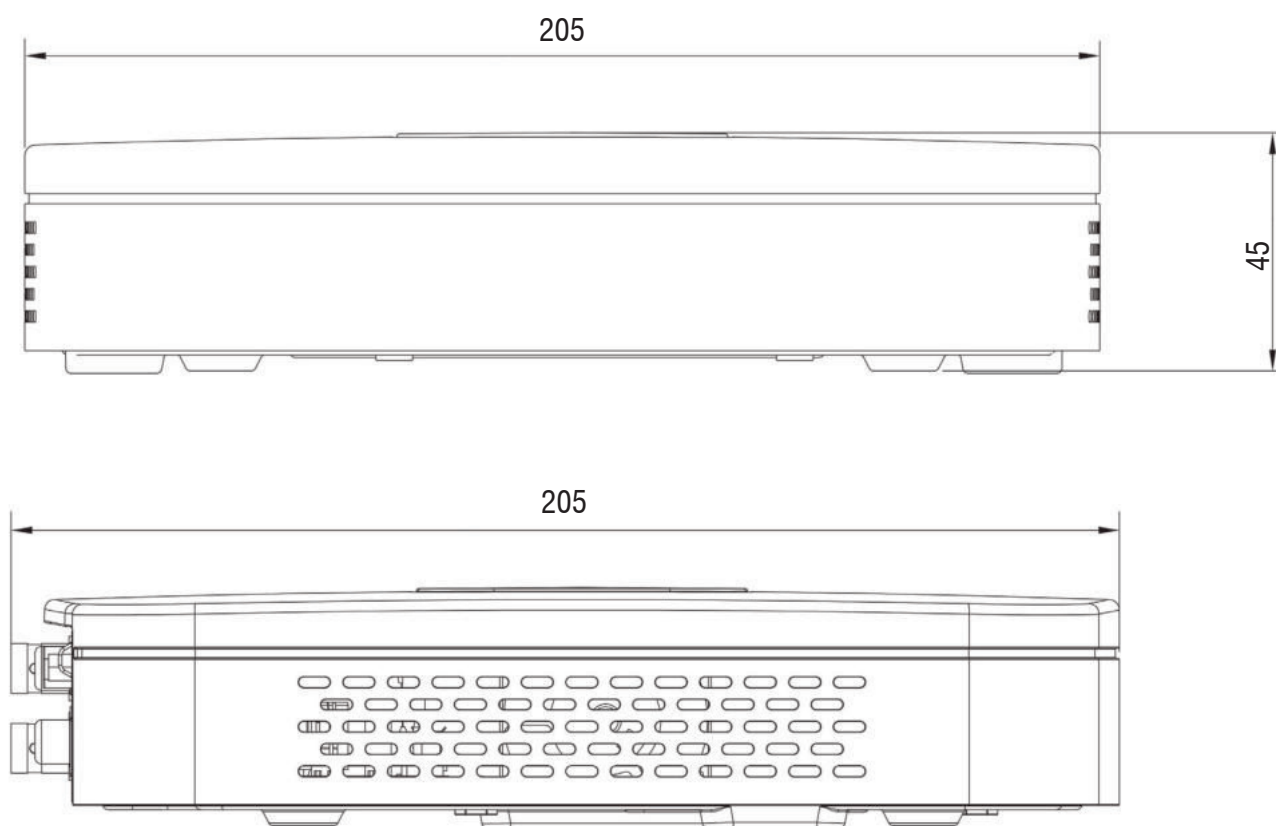

Рис. 2.5

Таблица 2.4

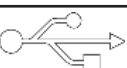
Наименование	Символ	Описание
Электропитание		Включение/выключение устройства. Зажмите кнопку на 3 секунды для включения или выключения
Индикатор питания	Power	Индикация активности системы.
Индикатор сети	Net	Индикатор работы сети, сигнализирует об отключении / включении Ethernet.
Индикатор тревоги	Alarm	Индикатор тревоги, сигнализирует о возникновении тревожных событий.
Индикатор HDD	HDD	Индикатор работы HDD, сигнализирует об ошибках в работе жесткого диска.
ESC	ESC	Переход в предыдущее меню
Контекстное меню	Fn	Вызов доп. функций в режиме просмотра одного окна
		Удаление символа в режиме ввода. Зажмите эту кнопку на 1.5 сек для удаления предыдущего символа.
		В режиме настройки детектора движения используется совместно с кнопками направления для редактирования области детекции.
		Переключение между регистром символов в режиме ввода текста.
		Переключение между полями в режиме управления HDD
		Вызов специальных функций.
Кнопки вверх/вниз		Перемещение вверх/вниз в различных режимах.
Кнопки влево/вправо		Перемещение вправо/влево в различных режимах.
		Управление курсором в режиме воспроизведения.
Enter	ENTER	Подтверждение операции
		Активация кнопки по умолчанию в различных режимах
		Активация выбранной кнопки.
USB порт		Предназначен для подключения переносных накопителей, мыши.

Для устройства: RVi-1HDR08LA





Рис. 2.6

Таблица 2.5

№	Символ	Наименование	Описание
1	AUDIO IN*	Аудио вход	Разъем для подключения источника аудио сигнала (RCA).
2	VIDEO IN	Видео вход	Подключение камер видеонаблюдения (разъем BNC)
3	AUDIO OUT	Аудио выход	Разъем для подключения устройства воспроизведения аудио сигнала (RCA).
4	HDMI	Видеовыход	Разъем для подключения монитора с интерфейсом HDMI
5		Сетевой порт	Разъем для подключения регистратора к сети (10Base-T/100Base-TX)
6	A/B	RS-485	Разъем для подключения поворотных устройств
7		USB	Разъем для подключения переносных накопителей и мыши
8	VGA	Видеовыход	Разъем для подключения монитора с интерфейсом VGA
9	DC 12 В	Электропитание	Разъем для подключения электропитания DC 12 В
10		Тревожные входы/ выходы	Разъем входа/выхода сигнала тревоги
11	On/ Off	Кнопка питания	Включение/выключение питания устройства
12		Заземление	Зажим для подключения заземляющего контакта.

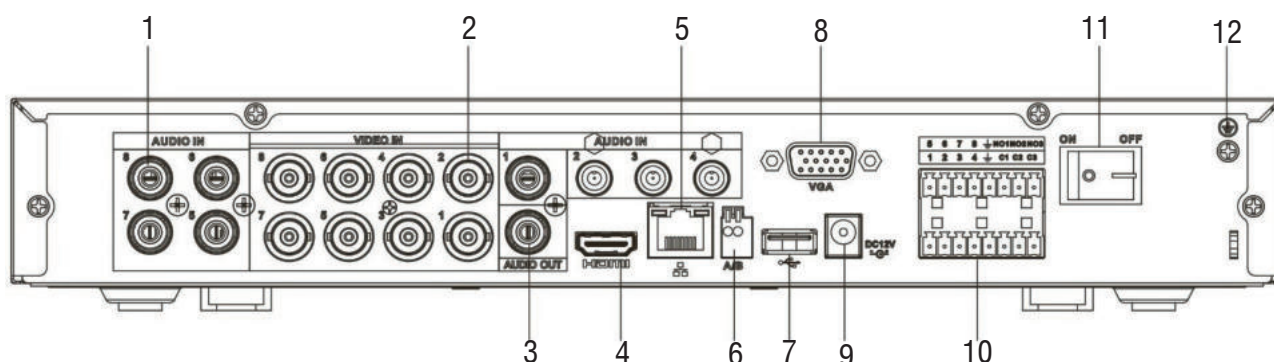
* При полном замещении аналоговых видеовходов аудиовходы будут неактивны.

Габаритные размеры регистратора RVi-1HDR08LA представлены на рисунке 2.7.







Рис. 2.7

Описание передней панели регистратора RVi-1HDR16K приведено в таблице 2.6, задней – в таблице 2.7.

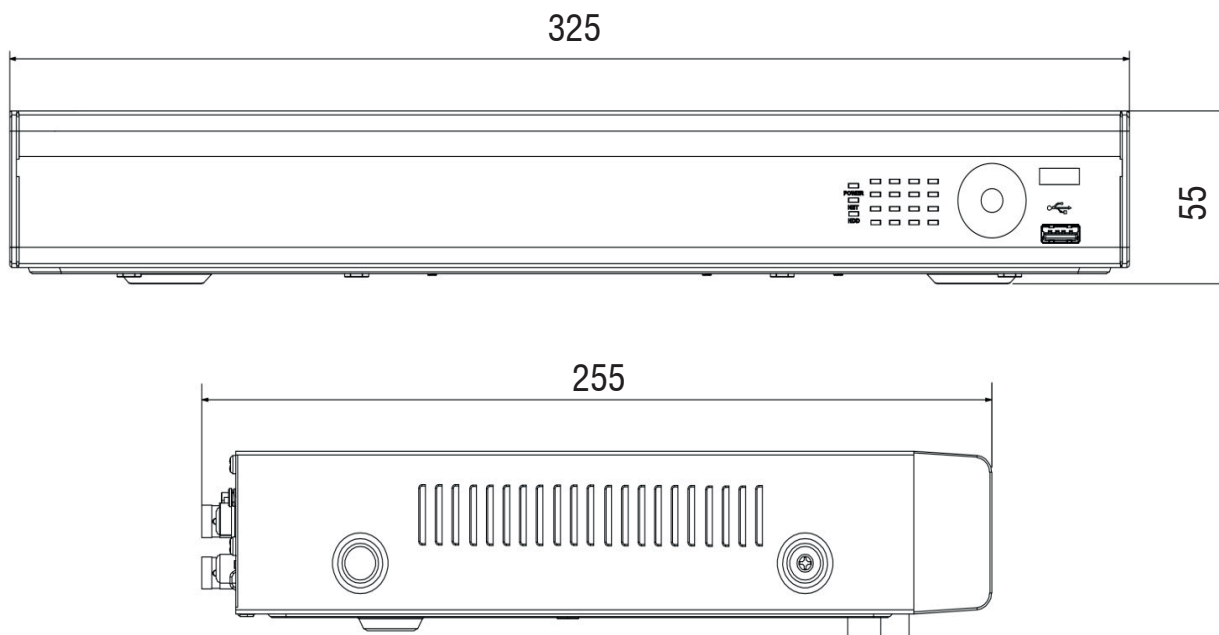

Рис. 2.8

Таблица 2.6

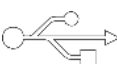
№	Символ	Описание
1		Индикатор работы сети, сигнализирует об ошибках или отключении Ethernet.
2		Индикатор электропитания регистратора.
3		Индикатор работы HDD, сигнализирует об ошибках в работе жесткого диска.
4		USB-разъем. Предназначен для подключения переносных накопителей, мыши.

Для устройства: RVi-1HDR16K



Рис. 2.9

Таблица 2.7

№	Символ	Наименование	Описание
1	VIDEO IN	Видео вход	Подключение камер видеонаблюдения (разъем BNC)
2	AUDIO IN*	Аудио вход	Разъем для подключения источника аудио сигнала (RCA).
3	AUDIO OUT	Аудио выход	Разъем для подключения устройства воспроизведения аудио сигнала (RCA).
4	HDMI	Видеовыход	Разъем для подключения монитора с интерфейсом HDMI
5	VGA	Видеовыход	Разъем для подключения монитора с интерфейсом VGA
6		USB	Разъем для подключения переносных накопителей и мыши
7		Сетевой порт	Разъем для подключения регистратора к сети (10Base-T/100Base-TX)
8	A/B	RS-485	Разъем для подключения поворотных устройств
9	DC 12 В	Питание	Разъем для подключения электропитания DC 12 В
10		Заземление	Зажим для подключения заземляющего контакта.

* При полном замещении аналоговых видеовходов аудиовход будет неактивен.

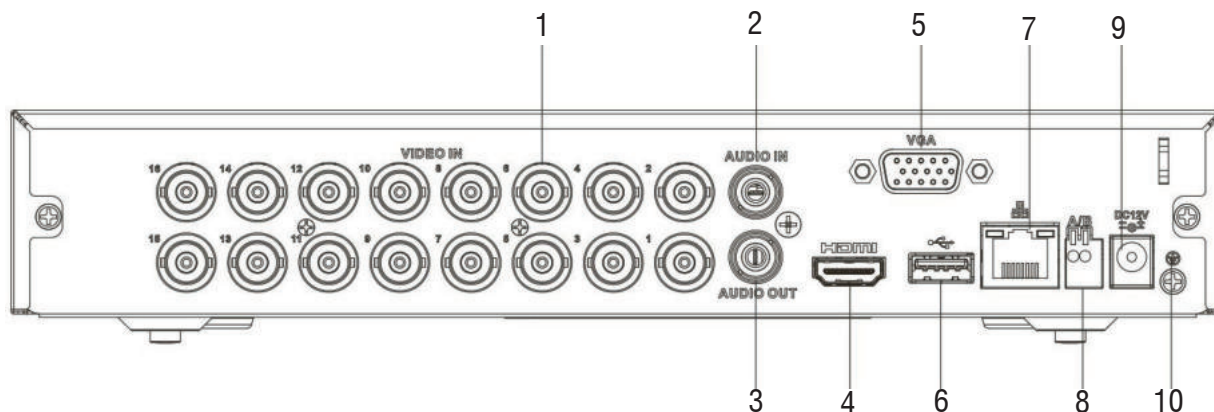
Габаритные размеры видеорегистратора представлены на рисунке 2.10



Рис 2.10

Руководство по эксплуатации

Описание передней панели регистраторов RVi-1HDR16L и RVi-1HDR16LA приведено в таблице 2.8, задней – в таблицах 2.9 и 2.10.



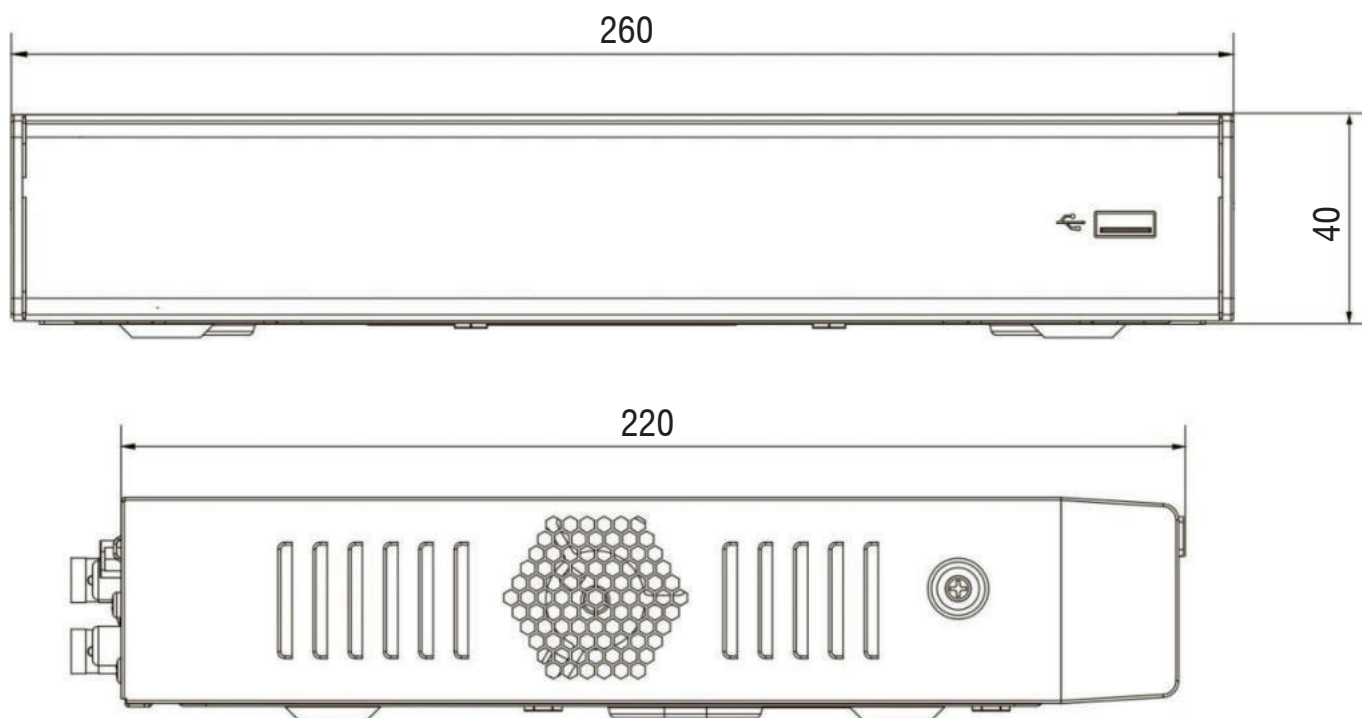

Рис. 2.11

Таблица 2.8

Наименование	Символ	Описание
Электропитание		Включение/выключение устройства. Зажмите кнопку на 3 секунды для включения или выключения
Запись	REC	Ручной режим запуска и остановки записи
ESC	ESC	Переход в предыдущее меню
Контекстное меню	Fn	Вызов доп. функций в режиме просмотра одного окна
		Удаление символа в режиме ввода. Зажмите эту кнопку на 1.5 сек для удаления предыдущего символа.
		В режиме настройки детектора движения используется совместно с кнопками направления для редактирования области детекции.
		Переключение между регистром символов в режиме ввода текста.
		Переключение между полями в режиме управления HDD
Shift	↑	Вызов специальных функций.
		В режиме ввода текста переключение между режимом набором символов. Активация/деактивация обхода.
Кнопки вверх/вниз	▲▼	Перемещение вверх/вниз в различных режимах.
Кнопки влево/вправо	◀▶	Перемещение вправо/влево в различных режимах.
		Управление курсором в режиме воспроизведения.
Замедленное воспроизведение		Переключение между замедленным и нормальным режимом воспроизведения
Ускоренное воспроизведение		Переключение между ускоренным и нормальным режимом воспроизведения
Воспроизвести предыдущий		В режиме воспроизведения: воспроизведение предыдущего файла
Назад/пауза		Переключение между режимом паузы и реверсом.
Воспроизвести следующий		В режиме воспроизведения: воспроизведение следующего файла

Руководство по эксплуатации

Воспроизведение / Пауза		В режиме просмотра: переход в режим воспроизведения.
Enter	ENTER	Подтверждение операции
		Активация кнопки по умолчанию в различных режимах
		Активация выбранной кнопки.
USB порт		Предназначен для подключения переносных накопителей, мыши.
Индикатор каналов	1-16	Индикация записи.
Индикатор питания.	POWER	Индикация активности системы.
Индикатор удаленного управления	ACT	Индикатор загорается в случае если осуществляется удаленное управление.
Режим ввода	STATUS	Индикатор загорается если активирован режим ввода при помощи кнопки Fn.

Габаритные размеры видеорегистраторов RVi-1HDR16L и RVi-1HDR16LA представлены на рисунке 2.11



Рис 2.12

Для устройства: RVi-1HDR16L





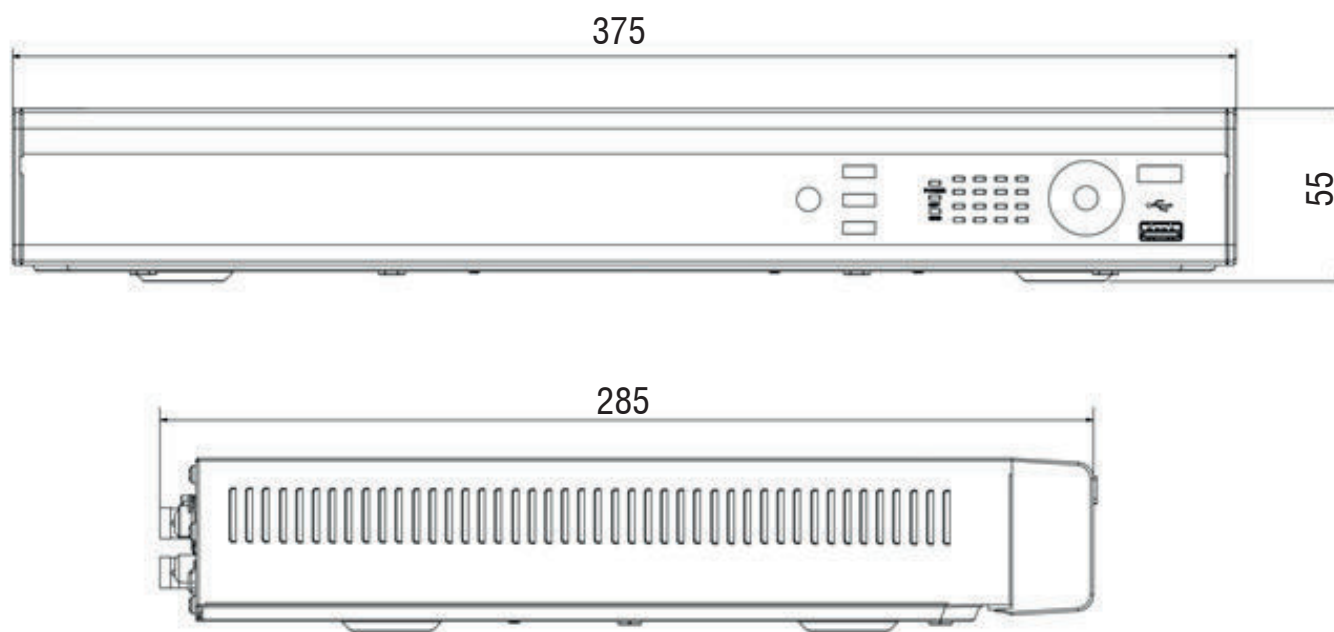

Рис. 2.13

Таблица 2.9

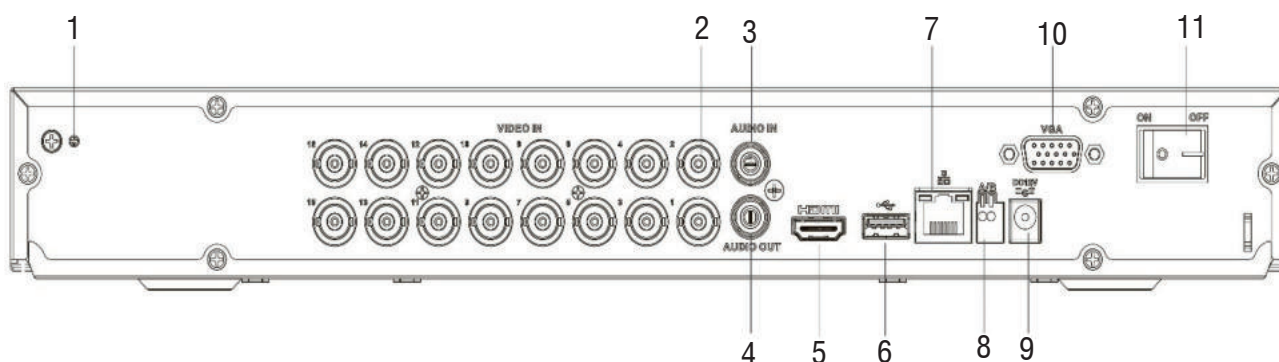
№	Символ	Наименование	Описание
1		Заземление	Зажим для подключения заземляющего контакта.
2	VIDEO IN	Видео вход	Подключение камер видеонаблюдения (разъем BNC)
3	AUDIO IN*	Аудио вход	Разъем для подключения источника аудио сигнала (RCA).
4	AUDIO OUT	Аудио выход	Разъем для подключения устройства воспроизведения аудио сигнала (RCA).
5	HDMI	Видеовыход	Разъем для подключения монитора с интерфейсом HDMI
6		USB	Разъем для подключения переносных накопителей и мыши
7		Сетевой порт	Разъем для подключения регистратора к сети (10Base-T/100Base-TX)
8	AB	RS-485	Клеммный разъем для подключения поворотных устройств
9	DC 12 В	Питание	Разъем для подключения электропитания DC 12 В
10	VGA	Видеовыход	Разъем для подключения монитора с интерфейсом VGA
11	On/ Off	Кнопка питания	Включение/выключение питания устройства

* При полном замещении аналоговых видеовходов аудиовход будет неактивен.

Для устройства: RVi-1HDR16LA



Рис. 2.14

Таблица 2.10

№	Символ	Наименование	Описание
1		Заземление	Зажим для подключения заземляющего контакта.
2		Тревожные входы/выходы	Разъём входа/выхода сигнала тревоги
3	VIDEO IN	Видео вход	Подключение камер видеонаблюдения (разъём BNC)
4	AUDIO IN*	Аудио вход	Разъём для подключения источника аудио сигнала (RCA).
5	AUDIO OUT	Аудио выход	Разъём для подключения устройства воспроизведения аудио сигнала (RCA).
6	HDMI	Видеовыход	Разъём для подключения монитора с интерфейсом HDMI
7		USB	Разъём для подключения переносных накопителей и мыши
8		Сетевой порт	Разъём для подключения регистратора к сети (10Base-T/100Base-TX)
9	AB	RS-485	Клеммный разъём для подключения поворотных устройств
10	DC 12 В	Питание	Разъём для подключения электропитания DC 12 В
11	VGA	Видеовыход	Разъём для подключения монитора с интерфейсом VGA
12	On/ Off	Кнопка питания	Включение/выключение питания устройства

* При полном замещении аналоговых видеовходов аудиовход будет неактивен.

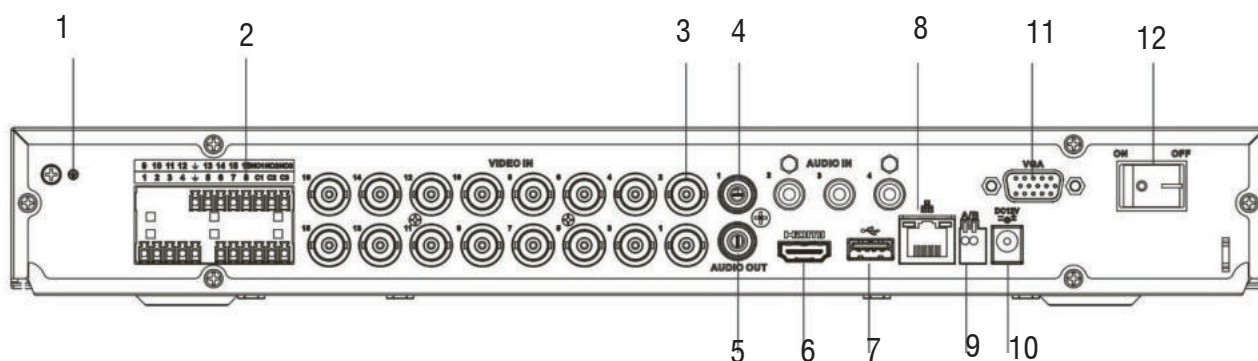
3. Установка и подключение

3.1 Первичная проверка видеорегистратора

При получении сетевого видеорегистратора проверьте его на наличие видимых повреждений. Защитные материалы, используемые для упаковки видеорегистраторов, защищают оборудование от большей части случайных ударов при транспортировке. Затем необходимо вскрыть упаковку и проверить комплектность поставки. В завершение рекомендуется удалить с видеорегистратора защитную пленку.

3.2 Установка HDD

SATA шлейфы и винты крепления HDD поставляются в комплекте.

Пошаговая инструкция по установке HDD:

Для устройств: RVi-1HDR04L, RVi-1HDR08L и RVi-1HDR08K - рисунки 3.1, 3.3

Для устройств: RVi-1HDR08LA, RVi-1HDR16K, RVi-1HDR16L, RVi-1HDR16LA - рисунки 3.2 и 3.4.

Внимание! Внешний вид устройства может различаться в зависимости от модели

1. Открутите винты крепления крышки регистратора на нижней части корпуса, снимите верхнюю крышку, рисунок 3.1/3.2.



Рис 3.1



Рис 3.2

2. Прикрутите HDD к основанию регистратора и подключите SATA кабель и кабель электропитания. рисунок 3.3/3.4



Рис 3.3



Рис 3.4

3.3 Установка видеорегистратора

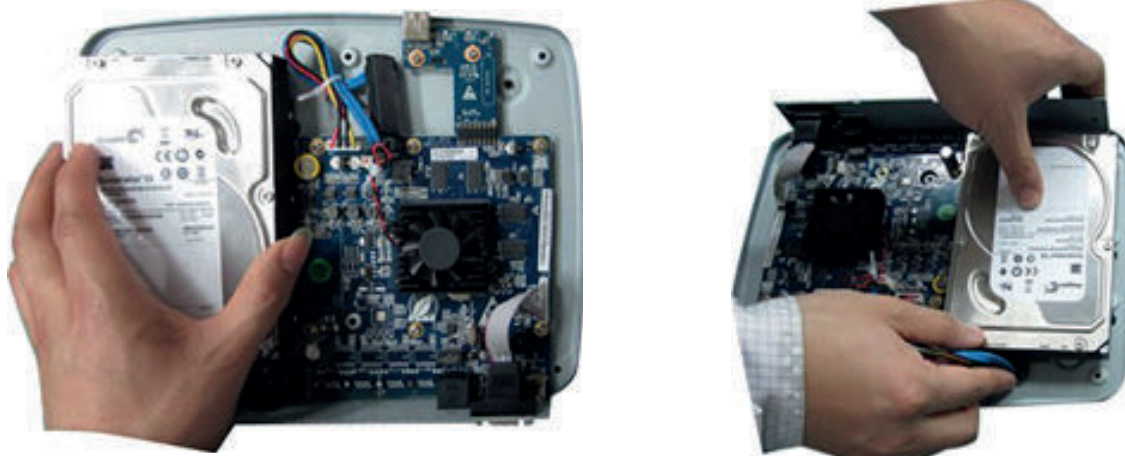
Для предотвращения повреждения поверхности убедитесь, что резиновые подставки прочно установлены по четырем углам на нижней поверхности блока. Положение блока должно обеспечивать достаточное пространство для кабелей на задней панели. Убедитесь, что обеспечивается достаточная циркуляция воздуха. Следует избегать перегрева, влажных и пыльных мест.

Перед началом работы с сетевым видеорегистратором убедитесь, что:

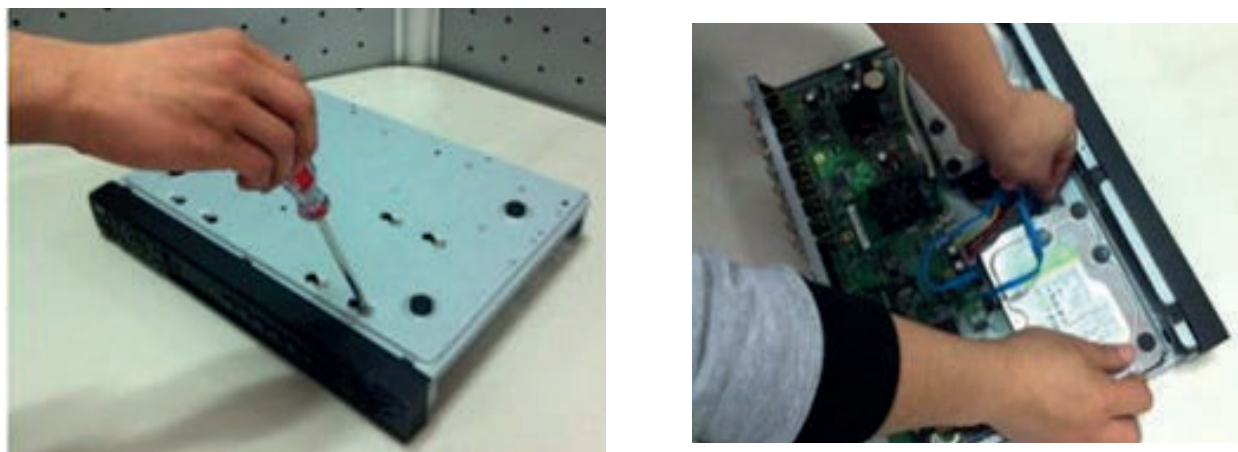
- Жесткие диски закреплены надежно, и все кабельные соединения подключены корректно.
- Регистратор подключен к источнику питания с указанными в спецификации характеристиками.
- Источник питания работает стабильно (при необходимости используйте источник бесперебойного питания).

4. Настройка Internet Explorer

Для просмотра видеопотока с регистратора необходимо настроить браузер Internet Explorer - соответствующим образом и установить плагин ActiveX:

- 1) Запустить браузер Internet Explorer (поддерживается версия 8.0 и выше).
- 2) В меню «Другой» найти параметры элементов ActiveX и настроить их в соответствии с рисунком 4.1. Для применения настроек нажать «ОК».



Рис. 4.1

3) Далее необходимо ввести IP-адрес регистратора в адресной строке браузера. Например, если регистратора адрес 192.168.1.108, то необходимо ввести <http://192.168.1.108> в адресной строке Internet Explorer.

5. Web-интерфейс видеорегистратора

5.1 Инициализация устройства

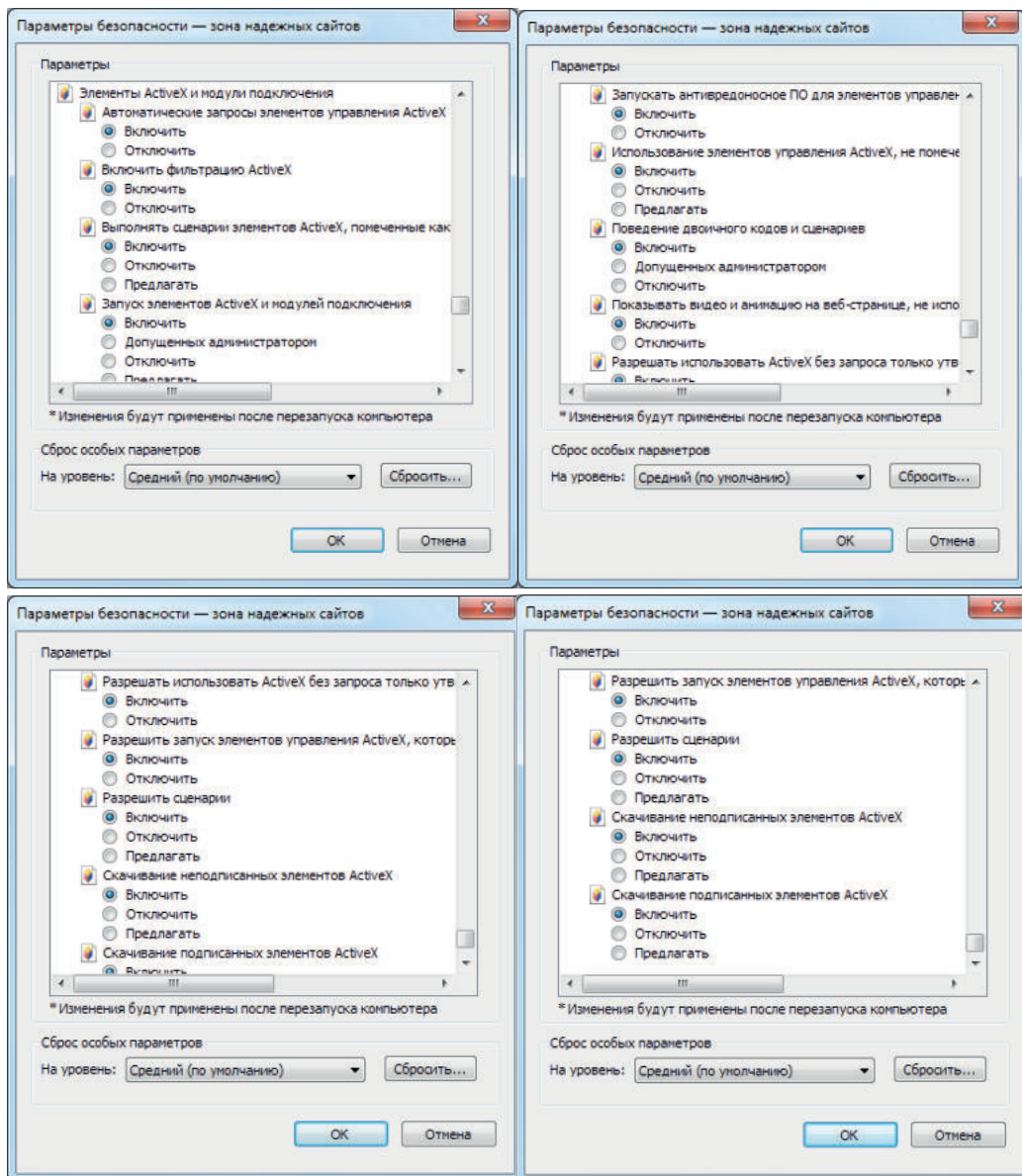
Перед использованием видеорегистратора устройство необходимо активировать, сделать это можно через утилиту ConfigTool (ее можно найти на нашем сайте rvigroup.ru в разделе Программное обеспечение окна Скачать) или Web-браузер.

Активация через ConfigTool

Запустите программу Config Tool. Интерфейс программы представлен на рисунке .

В списке вы можете увидеть модель, IP-адрес, версию прошивки, статус устройства и т.д. Неактивированные устройства в списке отмечены серым цветом. Устройство имеет следующие сетевые настройки по умолчанию: IP-адрес - 192.168.1.108, маска подсети - 255.255.255.0, шлюз - 192.168.1.1.



Рис 5.1

Для активации устройства необходимо задать новый пароль. Пароль должен содержать от 8 до 16 символов. В пароле не может повторяться имя пользователя. В пароле могут использоваться числа, спецсимволы, строчные и прописные буквы – пароль должен содержать минимум два типа символов. Сложность пароля оценивается автоматически.

Введите и подтвердите новый пароль, а затем нажмите кнопку Next, рисунок 5.2

Рис 5.2

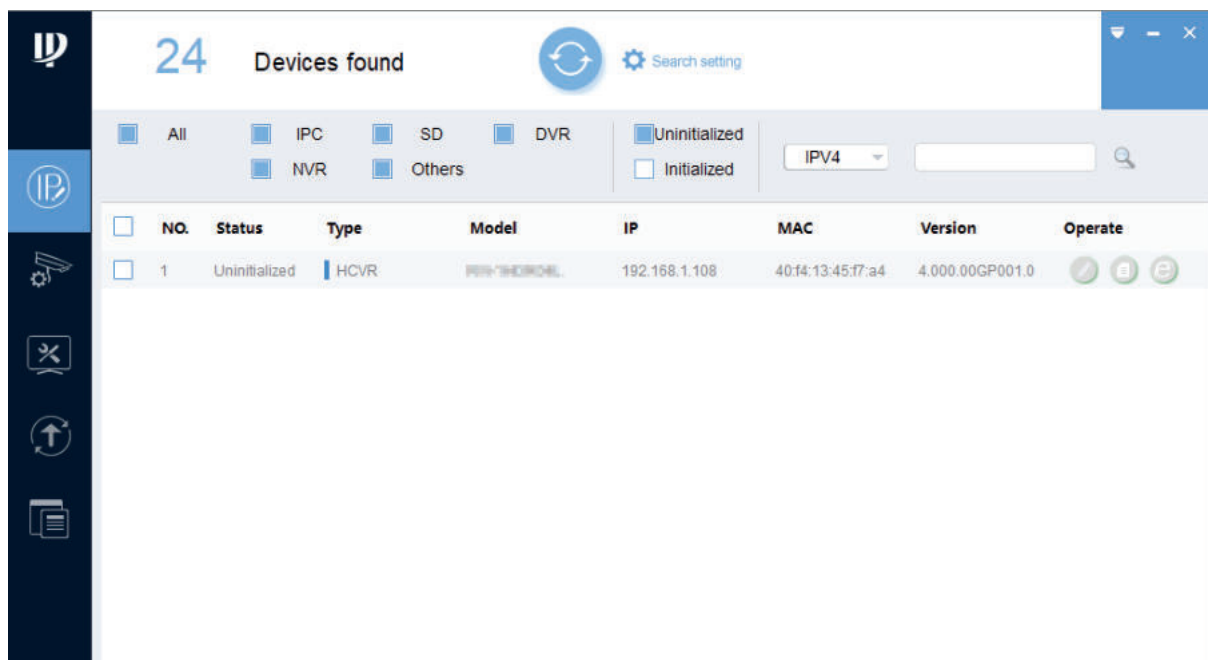
В следующем окне нажмите кнопку Finish, чтобы настройки вступили в силу , рисунок 5.3

NO.	Type	Model	IP	MAC	Version
1	✓ HCVR	HCVR-123456789	192.168.1.108	40:f4:13:45:f7:a4	4.000.00GP001.0

Рис 5.3

При успешной активации устройства появится окно со списком активированных устройств, рисунок 5.4. В поле **Status** отображается статус активации, **Initialized** означает успешную активацию, в противном случае в этом поле появится сообщение об ошибке.



Рис .5.4

Перед тем как изменять сетевые параметры устройства после активации, необходимо нажать на кнопку **Search settings** и задать логин и пароль для авторизации на устройстве, рисунок 5.5.

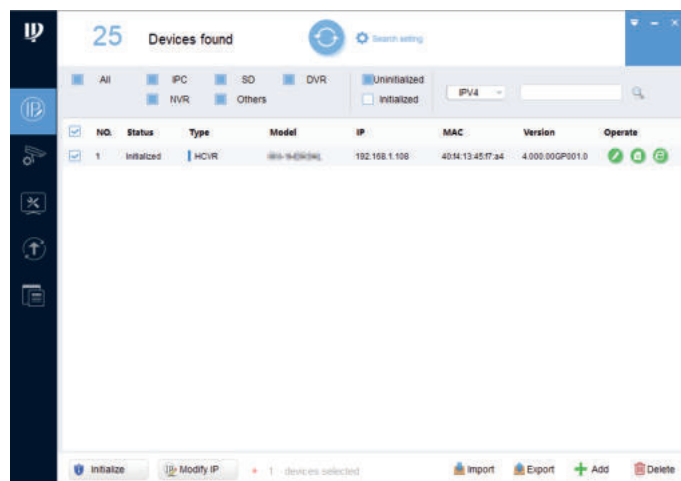

Рис .5.5

Затем выберите устройство из списка, нажмите кнопку IP Modification , задайте IP-адрес, маску подсети и адрес шлюза или выберите DHCP, тогда IP-адрес будет присвоен устройству автоматически.

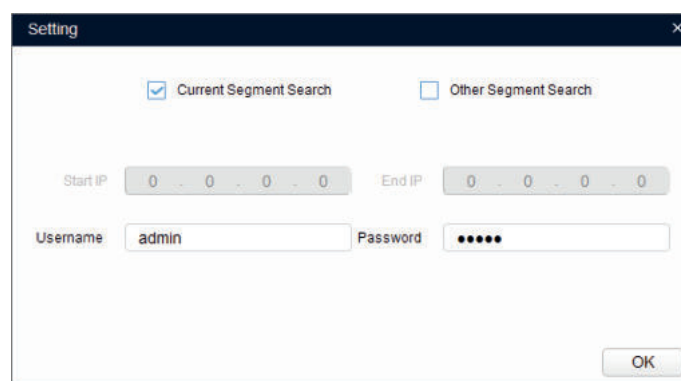

Рис 5.6

Активация через Web-браузер

Для активации устройства через web-интерфейс необходимо сделать следующее:

1) Убедиться, что устройство физически подключено к локальной сети. На сетевом коммутаторе должен светиться индикатор порта, к которому подключено устройство.

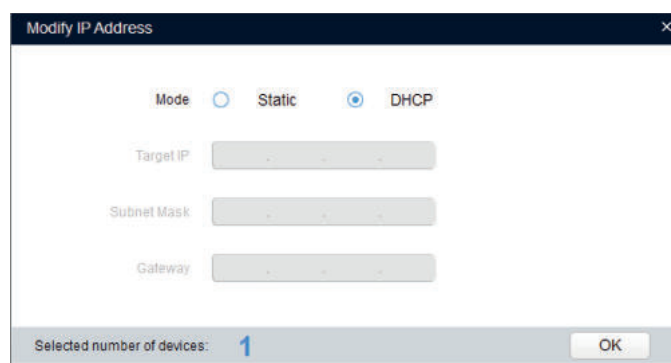
2) Убедитесь, что IP-адреса устройства и ПК находятся в одной подсети.

Выполните настройку IP-адреса, маски подсети и шлюза одной подсети на ПК и устройства. Устройство имеет следующие сетевые настройки по умолчанию: IP-адрес - 192.168.1.108, маска подсети - 255.255.255.0, шлюз - 192.168.1.1.

Для проверки соединения:

- Нажмите сочетание клавиш «Win + R»
- В поле появившегося окна введите: cmd
- Нажмите «ОК»
- В появившейся командной строке введите: ping 192.168.1.108

Если ответ от устройства есть, то в окне командной строки будет отображаться следующее:

```
C:\Users\admin > ping 192.168.1.108
Обмен пакетами с 192.168.1.108 по с 32 байтами данных:
Ответ от 192.168.1.108: число байт = 32 время < 1 мс TTL = 64
Ответ от 192.168.1.108: число байт = 32 время < 1 мс TTL = 64
Ответ от 192.168.1.108: число байт = 32 время < 1 мс TTL = 64
Ответ от 192.168.1.108: число байт = 32 время < 1 мс TTL = 64
Статистика Ping для 192.168.1.108:
    Пакетов: отправлено = 4, получено = 4, потеряно = 0
    <0% потерь>
Приблизительное время приема-передачи в мс:
    Минимальное = 0мс, Максимальное = 0 мс, Среднее = 0 мс
```

Если ответа от устройства нет, то в окне командной строки будет отображаться следующее:

```
C:\Users\admin > ping 192.168.1.108
Обмен пакетами с 192.168.1.108 по с 32 байтами данных:
Ответ от 192.168.1.254: Заданный узел недоступен.
Ответ от 192.168.1.254: Заданный узел недоступен.
Ответ от 192.168.1.254: Заданный узел недоступен.
Ответ от 192.168.1.254: Заданный узел недоступен.
```

Руководство по эксплуатации

Откройте Internet Explorer и введите IP-адрес устройства в адресной строке браузера - появится окно активации видеорегистратора (рис.). Для активации устройства необходимо задать новый пароль. Пароль должен содержать от 8 до 16 символов. В пароле не может повторяться имя пользователя. В пароле могут использоваться числа, спецсимволы, строчные и прописные буквы – пароль должен содержать минимум два типа символов. Сложность пароля оценивается автоматически. Введите и подтвердите новый пароль, а затем нажмите кнопку Далее, рисунок 5.7 .

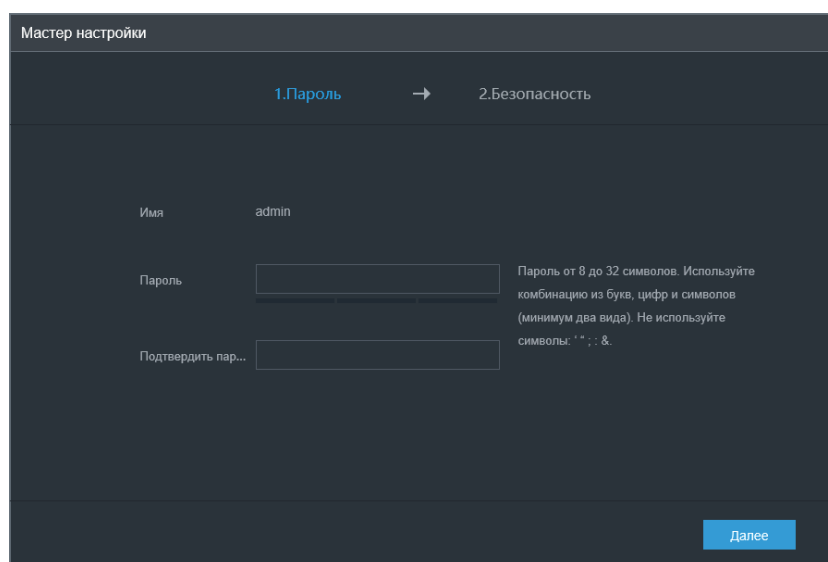

Мастер настройки

1. Пароль → 2. Безопасность

Имя admin

Пароль

Подтвердить пар...

Пароль от 8 до 32 символов. Используйте комбинацию из букв, цифр и символов (минимум два вида). Не используйте символы: ' * ; : &

Далее

Рис 5.7

В окне Безопасность можно задать контрольные вопросы и адрес электронной почты для восстановления пароля , рисунок 5.8

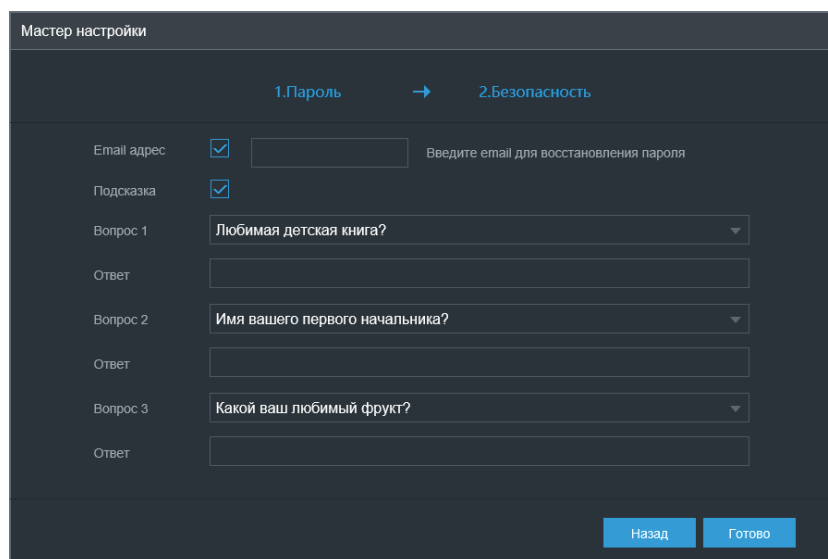

Мастер настройки

1. Пароль → 2. Безопасность

Email адрес Введите email для восстановления пароля

Подсказка

Вопрос 1 Любимая детская книга?

Ответ

Вопрос 2 Имя вашего первого начальника?

Ответ

Вопрос 3 Какой ваш любимый фрукт?

Ответ

Назад Готово

Рис 5.8

После настройки параметров нажмите кнопку Готово, рисунок 5.9.



Рис 5.9

5.2 Авторизация

Откройте Internet Explorer и введите IP-адрес устройства в адресной строке браузера – вы попадете на окно авторизации (рис. 5.10). Под строками ввода логина и пароля имеется кнопка **Забыли пароль?** для восстановления пароля по заданным ранее параметрам. Введите логин и пароль, а затем нажмите **Вход**, чтобы оказаться в главном меню видеорегистратора.

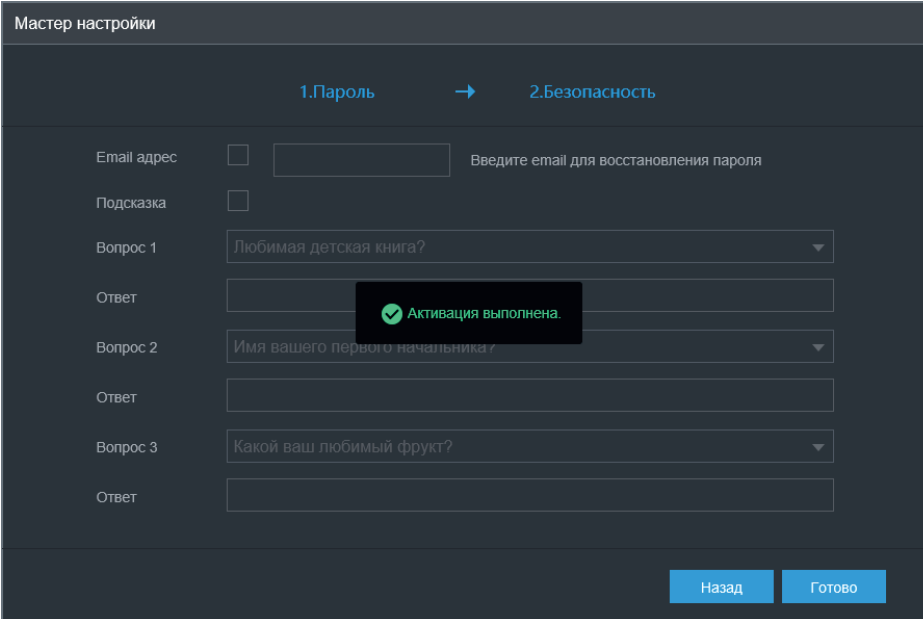

Рис. 5.10

Внешний вид окна просмотра представлен на рисунке 5.11

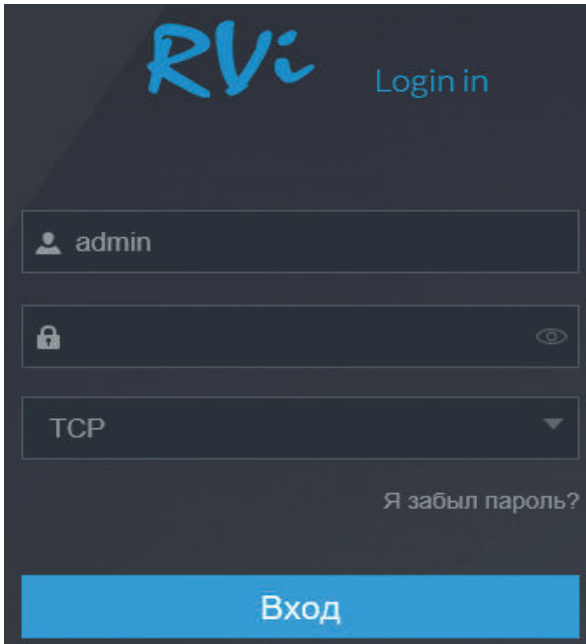

Рис 5.11

Элементы и назначение кнопок верхней панели главного пеню приведено в таблице 5.1.

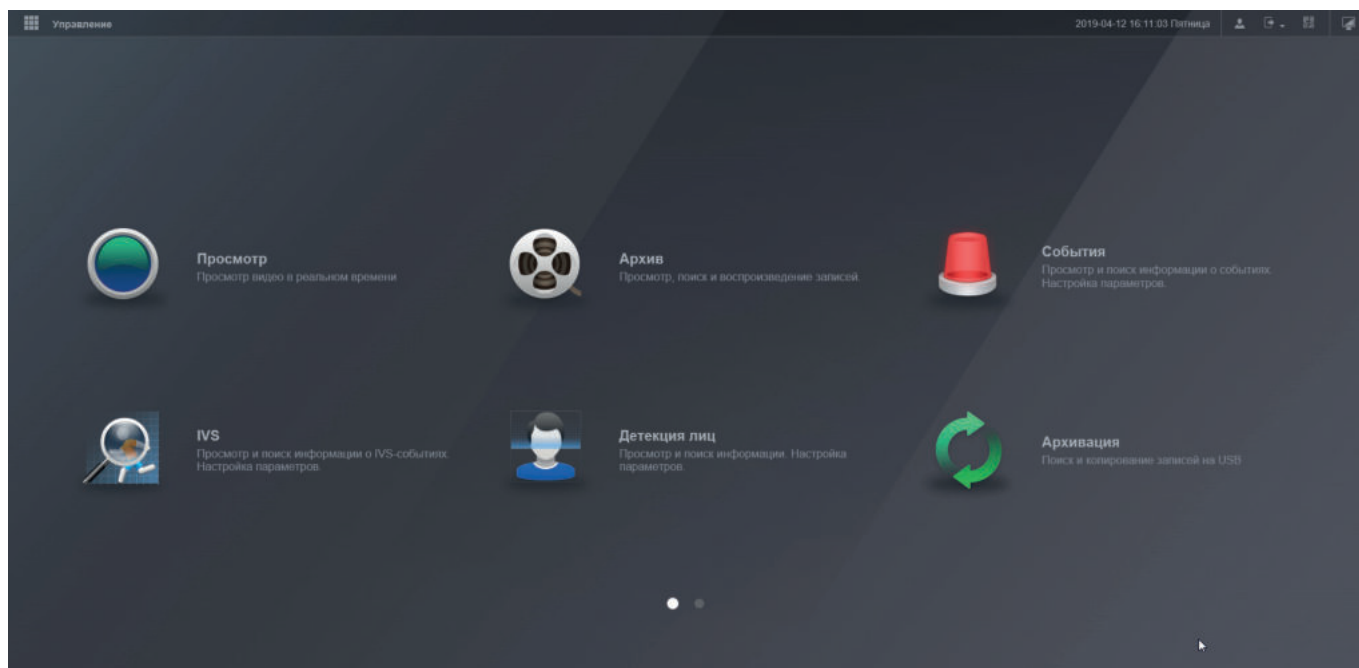

Рис 5.12

Таблица 5.1

Элемент	Наименование	Описание
	Пользователь	Текущий пользователь
	Выключение	Выход из системы, перезагрузка, завершение работы
	QR-код	QR-код для мобильного клиента и серийного номера
	Главное меню	Возвращение в главное меню

Внешний вид вкладки управление приведен на рисунке 5.13

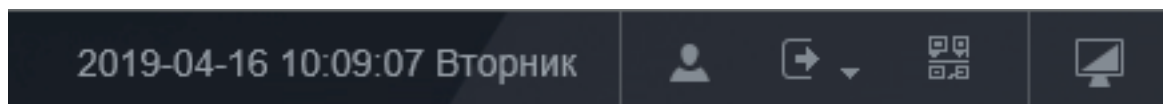

Рис 5.13

Камеры – настройка параметров подключенных видеокамер

Сеть – настройка параметров сети

Хранилище – настройка параметров хранения данных

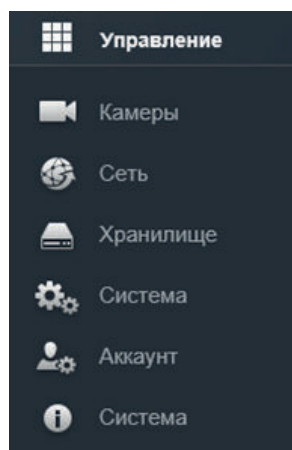
Система – настройка параметров системы

Аккаунт – настройка параметров пользователей

Система – информация о системе

5.3 Установка плагина

При первом входе в интерфейс видеорегистратора, система предложит установить плагин, рисунок 5.14.



Рис 5.14

Руководство по эксплуатации

После того, как вы нажмете на сообщение об установке плагина в центре экрана, снизу появится всплывающее окно о загрузке (рис. 5.15).

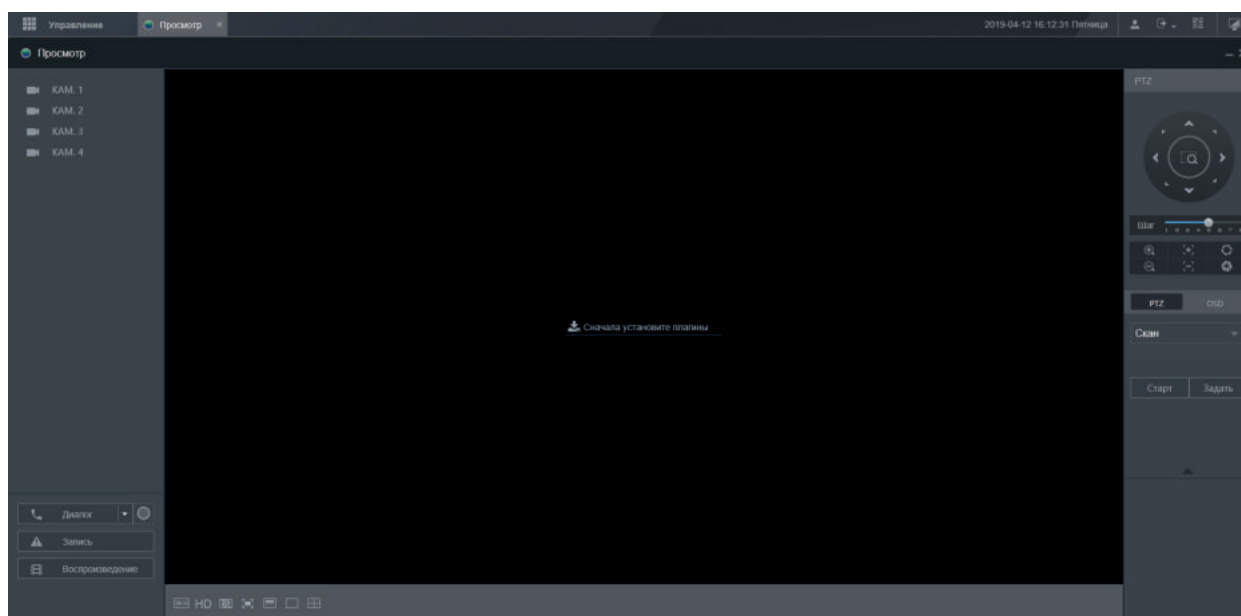

Рис 5.15

Нажмите кнопку **Выполнить**. Плагин установится, станет возможной полноценная работа с видеорегистратором – добавление видеокамер и просмотр изображения.

5.4 Окно просмотра

Окно просмотра предназначено для отображения видеопотоков с подключенных к регистратору видеокамер. Внешний вид окна просмотра представлен на рисунке 5.16 , описание функциональных кнопок меню приведено в таблице 5.2

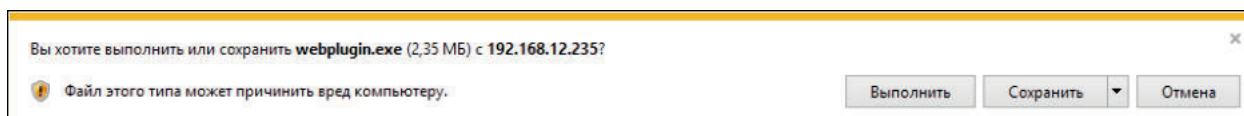









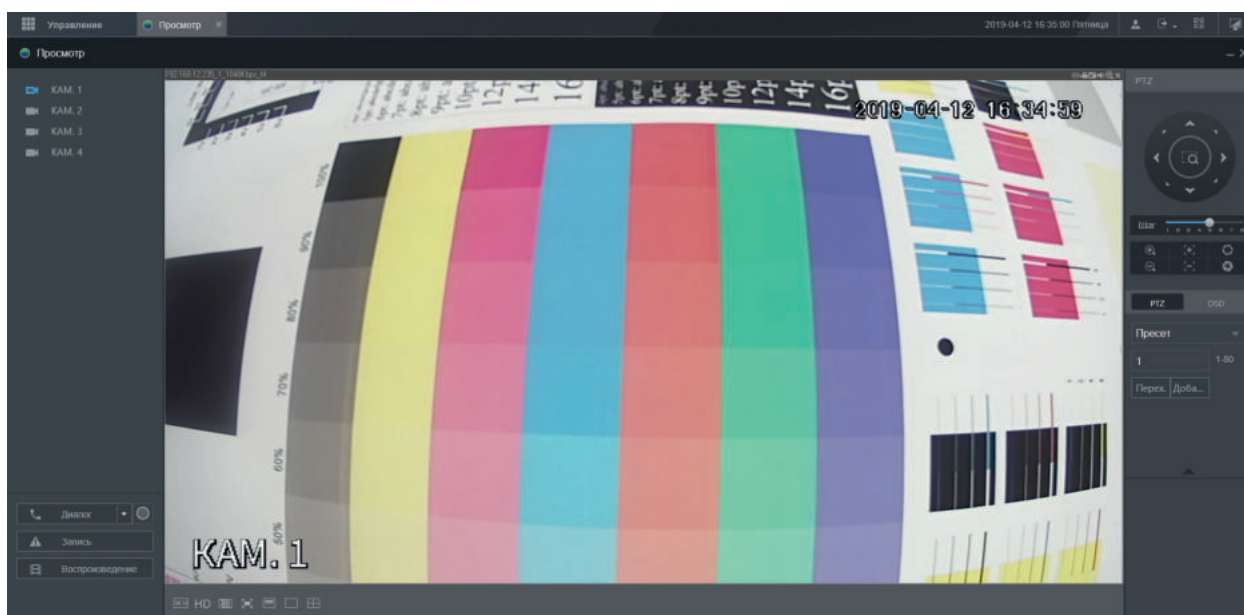















Рис 5.16

Таблица 5.2

Иконка	Наименование	Описание
	-Основной поток	Включение/Выключение отображения выбранного канала
	- Дополнительный поток	
	-Выбор	Выбор типа видеопотока

Диалог	 Диалог	Функция двунаправленных переговоров
	 Выбор	Выбор кодека для двунаправленных переговоров
	 Запись	Запись двунаправленных переговоров
Запись	Запись	Включение записи всех каналов на HDD видеорегистратора
Воспроизведение	Воспроизведение	Выбор и воспроизведение файлов в формате .dav и .mp4 на ПК
W:H	Масштаб	Выбор масштаба для отображения
HD	Качество	Выбор качества отображения
	Плавность	Выбор плавности отображаемого видеопотока
	На весь экран	Развернуть текущий вид отображения на весь экран. Для отмены нажать Esc или ПКМ
	Вертикальная синхронизация	Вертикальная синхронизация
	1 видеокамера	Выбор вида отображения
	4 видеокамеры	
	Fisheye	Режим Fisheye
	Запись	Запись видео в заданный на ПК каталог
	Снимок	Сохранение снимка в заданный на ПК каталог
	Аудио	Включение/Выключение воспроизведения аудио
	Цифровое увеличение	Увеличивает выделенный участок на отображаемой сцене. Для выхода из режима увеличения нажмите ПКМ
	Закреть	Закреть окно отображения
	Кнопки направления	Данные кнопки используются для изменения угла поворота и наклона PTZ-камеры.
	Быстрое позиционирование	Наклон, поворот, фокусировка и масштабирование по выделенной области
Шаг	Шаг	Регулировка скорости наклона и поворота камеры
	Zoom +	Кнопки используются для регулирования масштаба (zoom), фокуса (focus) и раскрытия диафрагмы (iris)
	Zoom -	
	Focus +	
	Focus -	
	Iris +	
	Iris -	
Пресет	Пресет	

Поворот	Поворот	Режим постоянного вращения по горизонтали
Сканирование	Сканирование	Поворот PTZ-камеры между заданными границами. Кнопка Задать используется для добавления правой и левой границ поворота PTZ-камеры
Обход	Обход	Осуществляет наблюдение за сценой путем последовательного перехода по заданным ранее пресетам
Шаблон	Шаблон	Осуществляет наблюдение за сценой по заданному шаблону
AUX	AUX	Управление подключенными AUX-интерфейсами
Свет/Дворник	Свет/Дворник	Управление дополнительным освещением и дворником
Перевернуть	Перевернуть	Перевернуть PTZ-камеры при достижении нижней точки наклона
Сброс	Сброс	Сброс всех PTZ-настроек видеокамеры
	OSD-меню	Кнопки направления служат для переключения между пунктами OSD-меню камеры

5.5 Архив

Меню «Архив» предназначено для поиска и воспроизведения архива с памяти видеорегистратора. Интерфейс меню представлен на рисунке 5.17, описание функций меню – в таблице 5.4.





Рис 5.17

Таблица 5.4

Иконка	Наименование	Функция
Окно воспроизведения	Окно воспроизведения	Окно воспроизведения архива. Для воспроизведения в полноэкранном режиме дважды нажмите ЛКМ в окне отображения видео. Для отмены нажать Esc или ПКМ
	Fisheye	Выбор типа установки и варианта отображения Fisheye-камер
	Снимок	Сохранение снимка в заданный на ПК каталог
	Цифровое увеличение	Увеличивает выделенный участок на отображаемой сцене. Для выхода из режима увеличения нажмите ПКМ
	Заккрыть	Заккрыть окно воспроизведения
	Старт	Начать воспроизведение
	Пауза	Поставить воспроизведение на паузу
	Стоп	Остановить воспроизведение
	Обратное воспроизведение	Начать обратное воспроизведение
	Предыдущий кадр	Покадровое обратное воспроизведение. Кнопка становится активной, если поставить воспроизведение на паузу
	Следующий кадр	Покадровое воспроизведение. Кнопка становится активной, если поставить воспроизведение на паузу
	Медленно	Замедленное воспроизведение. Повторное нажатие на кнопку изменяет скорость воспроизведения
	Быстро	Быстрое воспроизведение. Повторное нажатие на кнопку изменяет скорость воспроизведения
Громкость	Громкость	Уровень громкости аудио
	POS	Отображение POS-информации
	На весь экран	Воспроизведение в полноэкранном режиме. Для отмены нажать Esc или ПКМ
	Клип	Функция позволяет сохранить выбранный отрезок видеозаписи в заданный на ПК каталог
	 Выбор отрезка	Выбор отрезка видеозаписи на шкале воспроизведения
	 Сохранить	Сохранение выбранного отрезка видеозаписи в заданный на ПК каталог
Шкала времени	Шкала времени	Отображение записей каналов
Тип записи	Все	Отображение всех типов записей
	Тревога	Отображение записей типа Тревога
	Событие	Отображение записей типа Событие
	IVS	Отображение записей типа IVS
	POS	Отображение записей типа POS

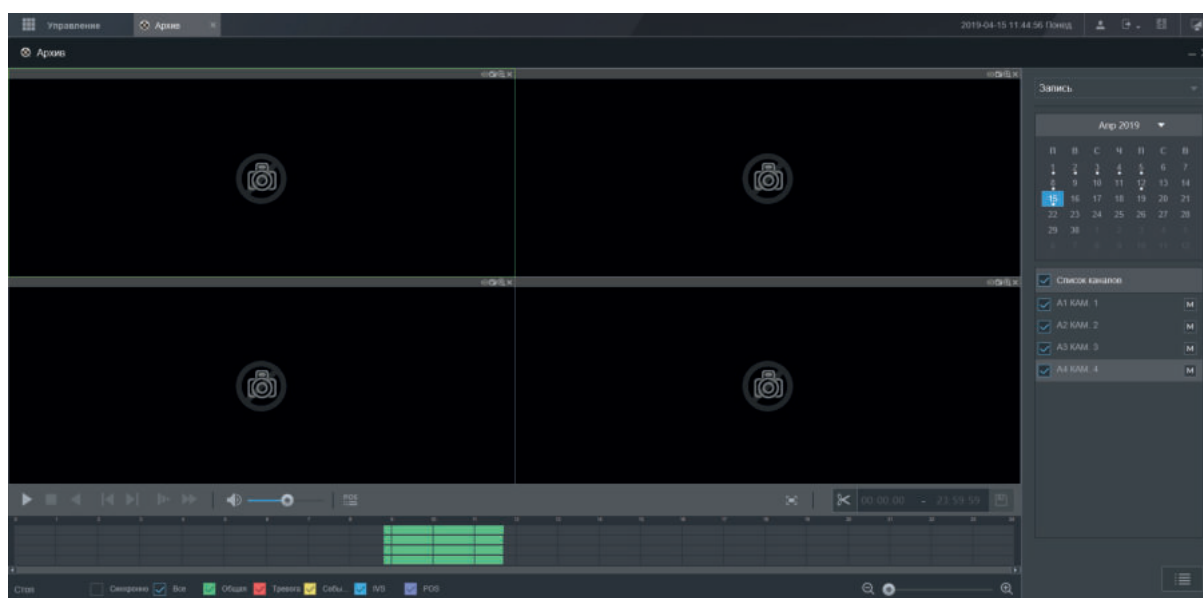
Синхронно	Синхронно	Синхронное воспроизведение записей с нескольких каналов
Масштабирование	Масштабирование	Масштабирование шкалы времени от 5 минут до 24 часов
Календарь	Календарь	Точкой отмечены дни с наличием записей. Выбранный день выделяется синим цветом
Список каналов	Список каналов	Отображение списка каналов регистратора
	M Основной поток	Отображение записей основного потока
	S Дополнительный поток	Отображение записей дополнительного потока
	Список записей	Отображение списка записанных файлов на выбранном канале

5.6 Fisheye

В меню **Просмотр** выберите пункт **Fisheye**, откроется окно выбора типа установки камеры и вариантов отображения. Существует три типа установки камеры: два типа установки на горизонтальную поверхность и один тип установки на вертикальную поверхность. Для каждого из типов установки варианты раскладки будут различны.





Рис 5.18

Таблица 5.5

Иконка	Наименование	Описание
	Тип установки 1	Установка на горизонтальную поверхность объективом вниз
	Тип установки 2	Установка на вертикальную поверхность
	Тип установки 3	Установка на горизонтальную поверхность объективом вверх
	Вариант отображения для горизонтальной установки 1	Полная панорама
	Вариант отображения для горизонтальной установки 2	Панорама + 1 окно
	Вариант отображения для горизонтальной установки 3	Две панорамы
	Вариант отображения для горизонтальной установки 4	Полная панорама + 3 окна
	Вариант отображения для горизонтальной установки 5	Полная панорама + 4 окна
	Вариант отображения для горизонтальной установки 6	Панорама + 6 окон
	Вариант отображения для горизонтальной установки 7	Полная панорама + 8 окон
	Вариант отображения для вертикальной установки 1	Полная панорама
	Вариант отображения для вертикальной установки 2	Полная панорама + 3 окна
	Вариант отображения для вертикальной установки 3	Полная панорама + 4 окна
	Вариант отображения для вертикальной установки 4	Полная панорама + 8 окон

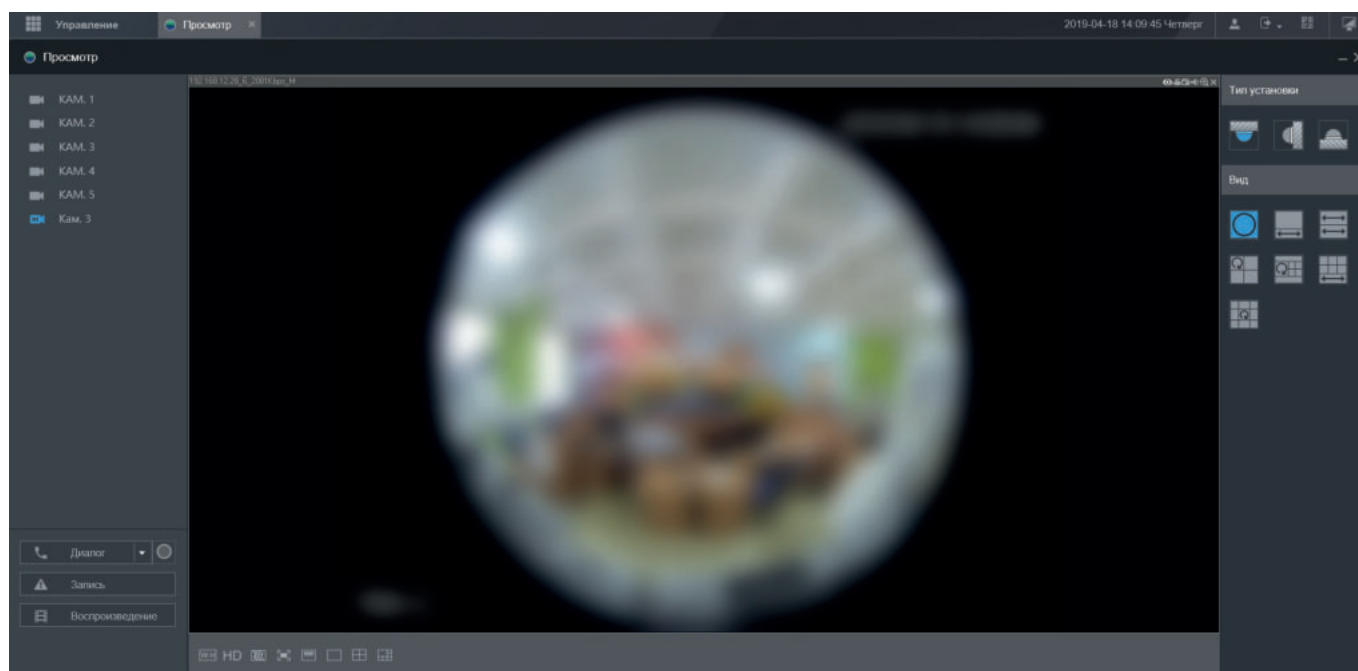
5.7 События

Поиск

В меню Поиск отображается информация о событиях, внешний вид меню предствален на рисунке 5.19. Для поиска записей необходимо задать начальное и конечное время, выбрать тип события, а затем нажать на кнопку Поиск. Для сохранения журнала событий, необходимо нажать на кнопку Сохранить и выбрать путь сохранения файла в формате .txt на ПК.



Рис. 5.19

Тревога

Внешняя - событие возникает при получении сигналов тревоги с IP-устройств, внешний вид меню предствален на рисунке 5.20.

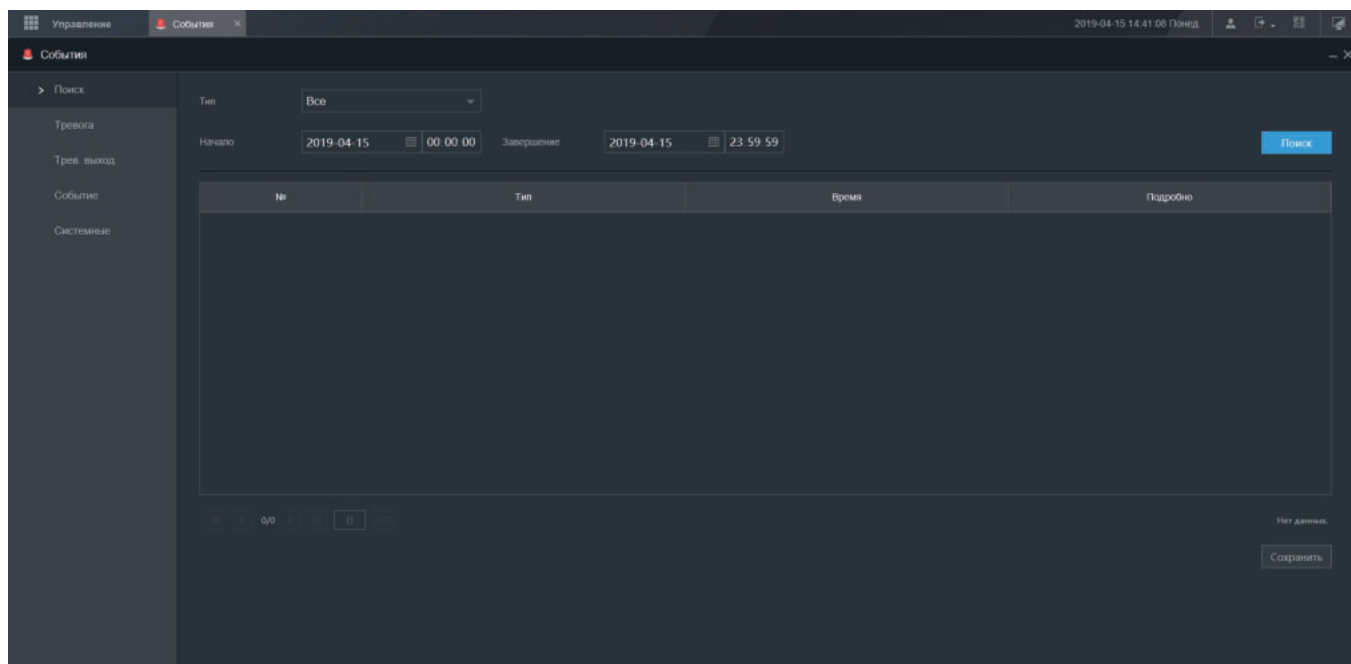

Рис. 5.20

Канал – выбор канала

Включить – включение/выключение функции

Период – выбор периода работы

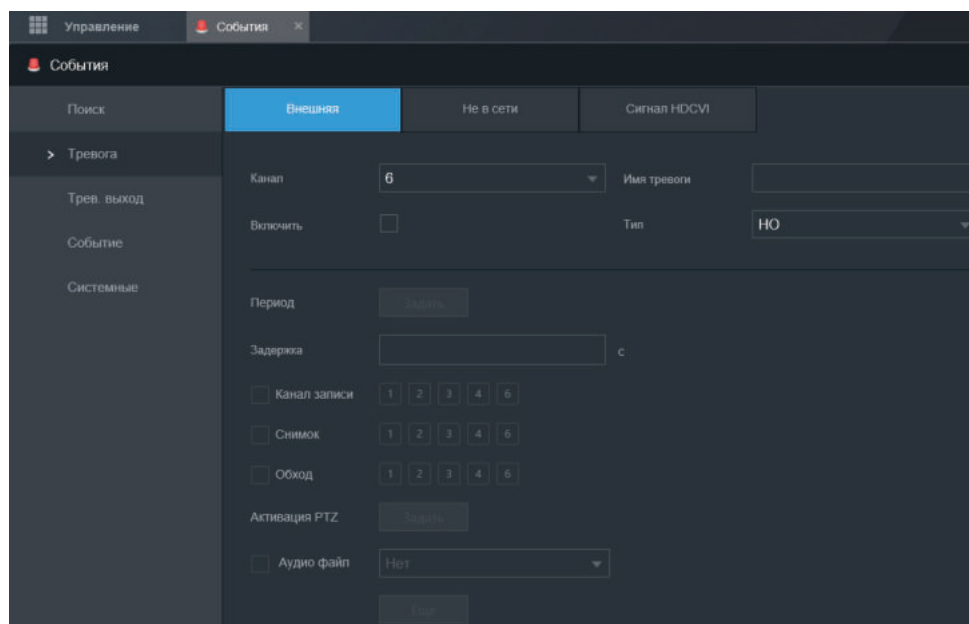
Задержка – дополнительное время записи после завершения события

Канал записи – выбор канала для записи при возникновении события

Снимок - выбор канала для снимка при возникновении события

Обход – запуск обхода в локальном интерфейсе при возникновении события

Активация PTZ – запуск PTZ-функций (пресет, обход, шаблон) при возникновении события

Аудиофайл – воспроизведение аудиофайла при возникновении события

Антидизеринг – время активности события

Сообщение – отображение сообщения в локальном интерфейсе при возникновении события

Журнал – запись информации о событии в журнал

Зуммер – встроенный зуммер издает звуковой сигнал при возникновении события

Email – отправка сообщения на email при возникновении события

Сброс – сброс настроек вкладки на значения по умолчанию

Копировать – копировать настройки на другие каналы

Не в сети - событие возникает при потере сигнала от IP-камеры, рисунок 5.21



Рис 5.21

Канал – выбор канала

Включить – включение/выключение функции

Задержка – дополнительное время записи после завершения события

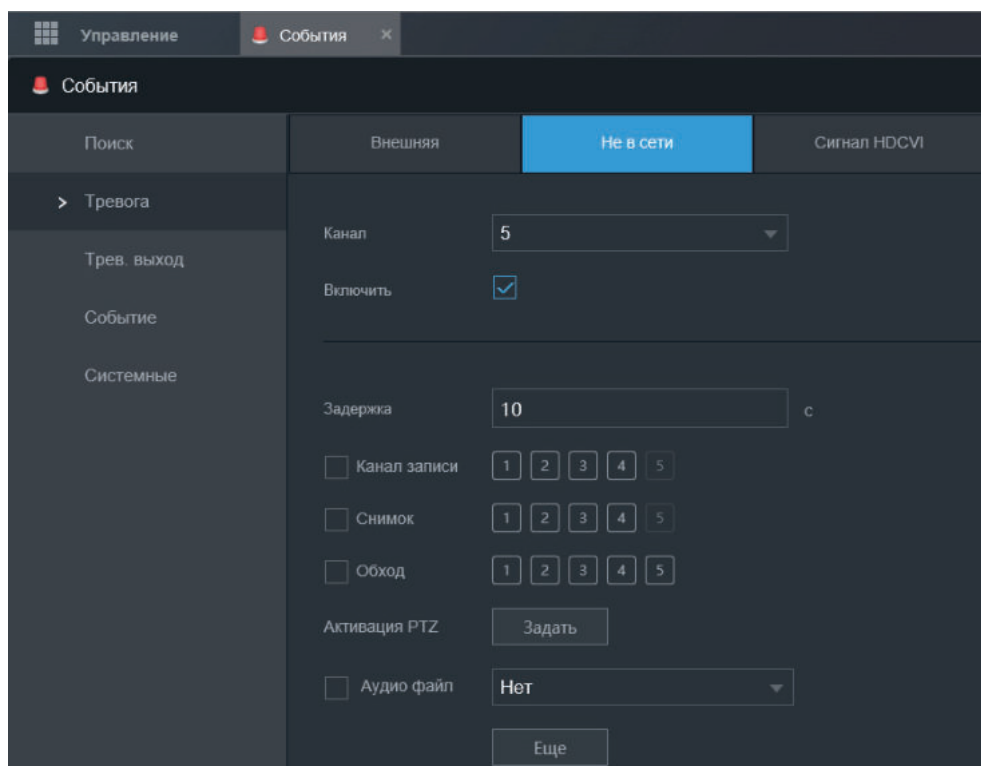
Канал записи – выбор канала для записи при возникновении события

Снимок - выбор канала для снимка при возникновении события

Обход – запуск обхода в локальном интерфейсе при возникновении события

Активация PTZ – запуск PTZ-функций (пресет, обход, шаблон) при возникновении события

Аудиофайл – воспроизведение аудиофайла при возникновении события

Антидизеринг – время активности события

Сообщение – отображение сообщения в локальном интерфейсе при возникновении события

Журнал – запись информации о событии в журнал

Зуммер – встроенный зуммер издает звуковой сигнал при возникновении события

Email – отправка сообщения на email при возникновении события

Сброс – сброс настроек вкладки на значения по умолчанию

Копировать – копировать настройки на другие каналы

Сигнал HDCVI - Событие возникает при получении сигналов тревоги с HDCVI устройств, рисунок 5.22



Рис 5.22

Канал – выбор канала

№ - ID канала

Включить – включение/выключение функции

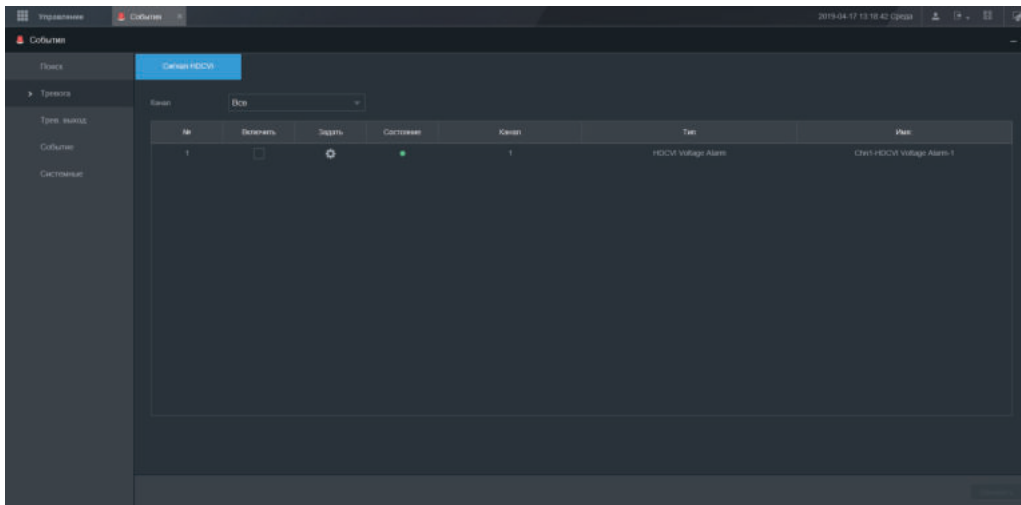
Задать – настройка действий при возникновении события

Состояние – состояние канала

Канал – номер канала

Тип – тип события

Имя – имя события



Рис 5.23

Канал – номер канала

Тип – тип события

Имя – имя события

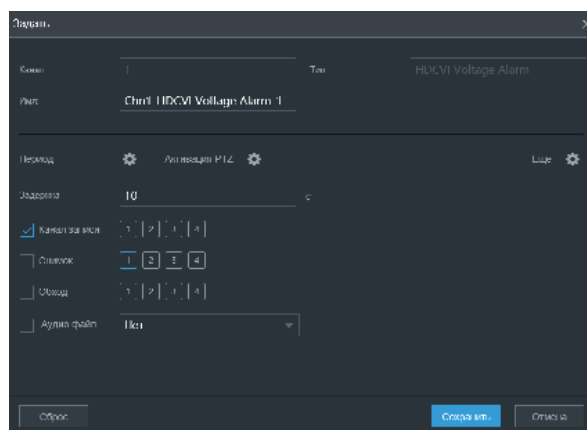
Период – выбор периода работы

Активация PTZ – запуск PTZ-функций (пресет, обход, шаблон) при возникновении события

Канал записи – выбор канала для записи при возникновении события

Снимок - выбор канала для снимка при возникновении события

Обход – запуск обхода в локальном интерфейсе при возникновении события

Аудиофайл – воспроизведение аудиофайла при возникновении события

Сообщение – отображение сообщения в локальном интерфейсе при возникновении события

Журнал – запись информации о событии в журнал

Зуммер – встроенный зуммер издает звуковой сигнал при возникновении события

Email – отправка сообщения на email при возникновении события

Антидизеринг – время активности тревожного события

Движение - Событие возникает при наличии движения в кадре, рисунок 5.24



Рис 5.24

Включить – включение/выключение функции

Период – выбор периода работы

Область – выбор области работы события

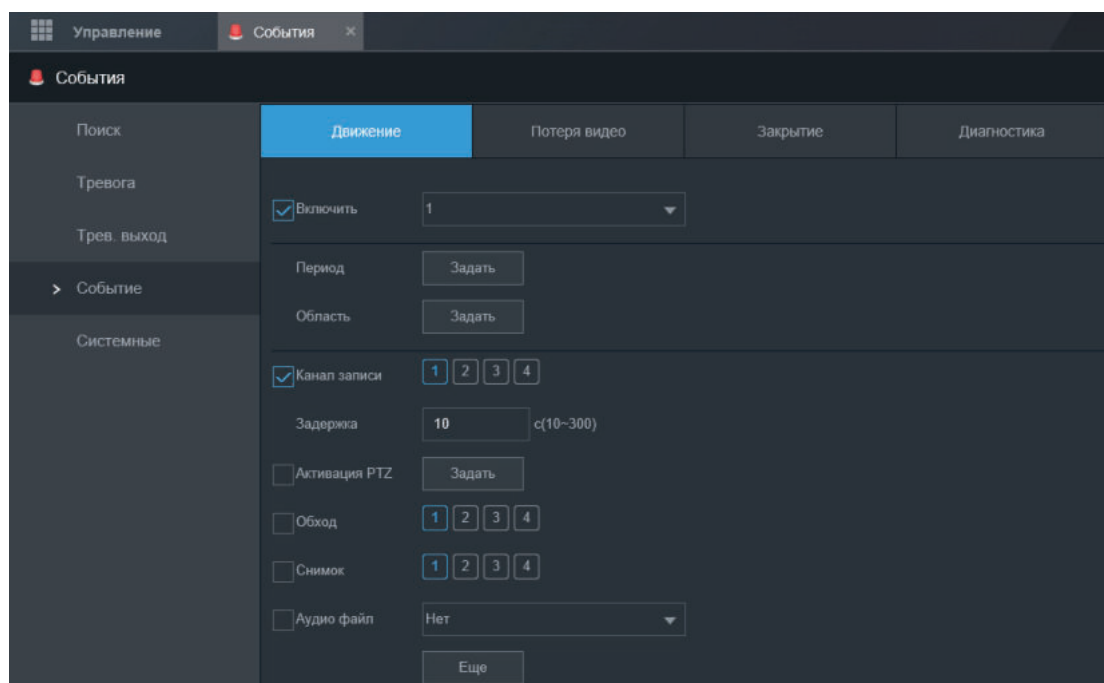
Канал записи – выбор канала для записи при возникновении события

Задержка – дополнительное время записи после завершения события

Активация PTZ – запуск PTZ-функций (пресет) при возникновении события

Обход – запуск обхода в локальном интерфейсе при возникновении события

Снимок - выбор канала для снимка при возникновении события

Аудиофайл – воспроизведение аудиофайла при возникновении события

Антидизеринг – время активности события

Сообщение – отображение сообщения в локальном интерфейсе при возникновении события

Журнал – запись информации о событии в журнал

Зуммер – встроенный зуммер издает звуковой сигнал при возникновении события

Email – отправка сообщения на email при возникновении события

Сброс – сброс настроек вкладки на значения по умолчанию

Копировать – копировать настройки на другие каналы



Рис 5.25

Область – область обнаружения. Можно задать до четырех областей с разными значениями чувствительности и порога.

Имя – имя области работы события

Чувствительность - параметр, отвечающий за величину смещения объекта. Чем выше значение, тем на объект с большей величиной смещения будет реагировать устройство

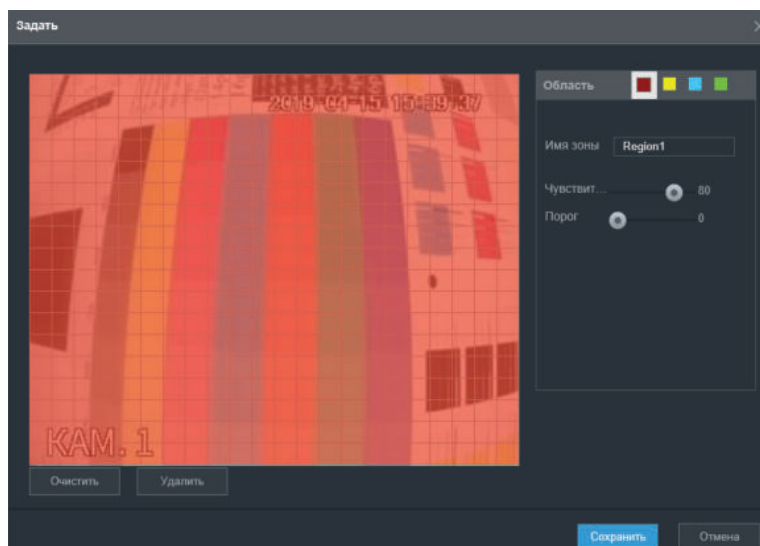
Порог - параметр, отвечающий за размер объекта. Чем ниже значение, тем на объект с меньшим размером будет реагировать устройство

Удалить – удаление текущей области работы события

Очистить – удаление всех областей работы события

Потеря видео - событие возникает при отсутствии сигнала от аналоговой камеры, рисунок 5.26



Рис 5.26

Включить – включение/выключение функции

Период – выбор периода работы

Антидизеринг – время активности события

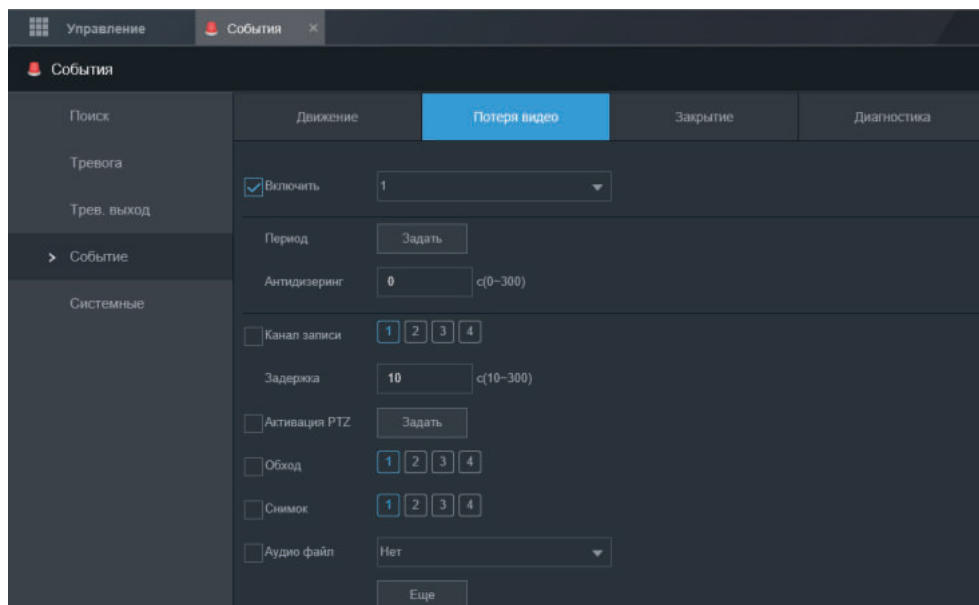
Канал записи – выбор канала для записи при возникновении события

Задержка – дополнительное время записи после завершения события

Активация PTZ – запуск PTZ-функций (пресет, обход, шаблон) при возникновении события

Обход – запуск обхода в локальном интерфейсе при возникновении события

Снимок - выбор канала для снимка при возникновении события

Аудиофайл – воспроизведение аудиофайла при возникновении события

Сообщение – отображение сообщения в локальном интерфейсе при возникновении события

Журнал – запись информации о событии в журнал

Зуммер – встроенный зуммер издает звуковой сигнал при возникновении события

Email – отправка сообщения на email при возникновении события

Сброс – сброс настроек вкладки на значения по умолчанию

Копировать – копировать настройки на другие каналы

Закрытие - событие возникает при закрытии объектива камеры, рисунок 5.27



Рис. 5.27

Включить – включение/выключение функции

Период – выбор периода работы

Антидизеринг – время активности события

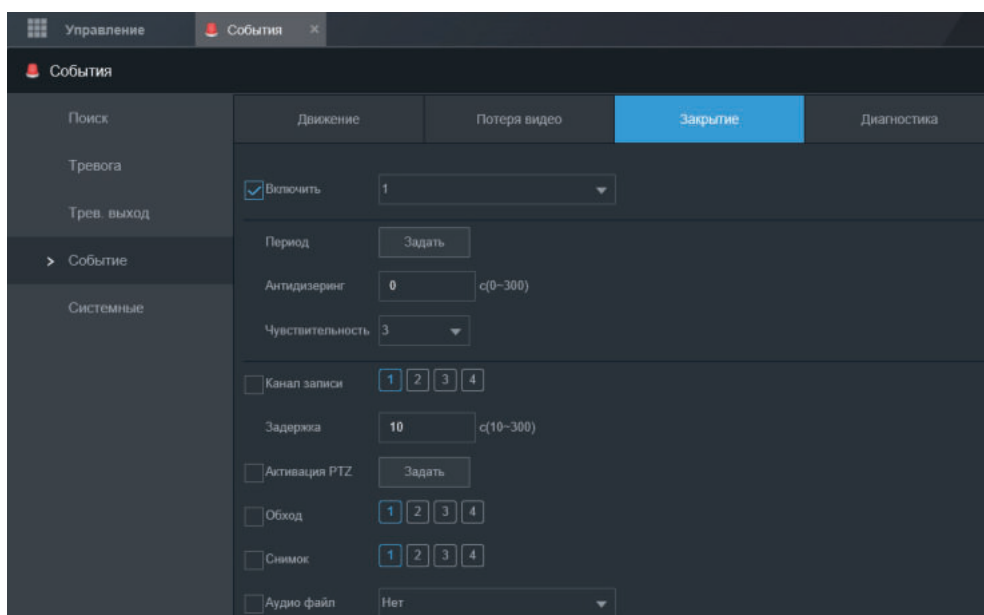
Чувствительность – чувствительность к закрытию объектива

Канал записи – выбор канала для записи при возникновении события

Задержка – дополнительное время записи после завершения события

Активация PTZ – запуск PTZ-функций (пресет, обход, шаблон) при возникновении события

Обход – запуск обхода в локальном интерфейсе при возникновении события

Снимок - выбор канала для снимка при возникновении события

Аудиофайл – воспроизведение аудиофайла при возникновении события

Сообщение – отображение сообщения в локальном интерфейсе при возникновении события

Журнал – запись информации о событии в журнал

Зуммер – встроенный зуммер издает звуковой сигнал при возникновении события

Email – отправка сообщения на email при возникновении события

Сброс – сброс настроек вкладки на значения по умолчанию

Копировать – копировать настройки на другие каналы

Диагностика - Событие возникает при изменении характеристик (резкое изменение оттенка, переэкспонирование) и искажении отображения (шумы, полосы, расфокусировка), рисунок 5.28.



Рис. 5.28

Включить – включение/выключение функции

Правило – выбор правила для отслеживания

Период – выбор периода работы

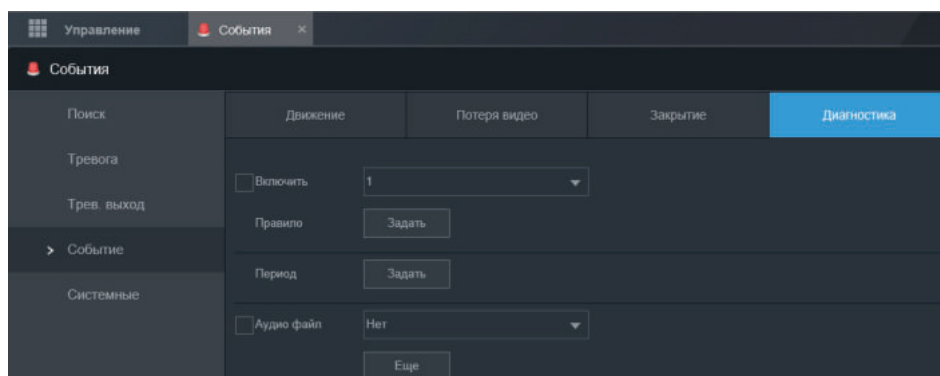
Аудиофайл – воспроизведение аудиофайла при возникновении события

Сообщение – отображение сообщения в локальном интерфейсе при возникновении события

Журнал – запись информации о событии в журнал

Зуммер – встроенный зуммер издает звуковой сигнал при возникновении события

Email – отправка сообщения на email при возникновении события

Сброс – сброс настроек вкладки на значения по умолчанию

Копировать – копировать настройки на другие каналы



Рис 5.29

Полоса – полосы возникают в случае выхода устройства из строя, либо в случае возникновения электронных помех. Могут возникать поперечные, вертикальные, наклонные и другие полосы

Шум – появление шумов может быть результатом искажения оптической системы или аппаратной проблемы во время передачи видео при записи. В результате возникновения шумов, видео может быть размытым или низкого качества.

Оттенок – каждый цвет на изображении соответствует цветовой схеме RGB, если нарушена корректная цветопередача, это фиксируется как отклонение

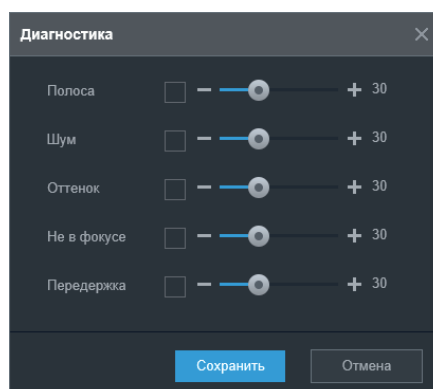
Не в фокусе – нарушение фокусировки объектива камеры, в результате которого изображение становится размытым

Передержка – изменение установленного порогового значения яркости.

HDD

Нет HDD - событие возникает при отсутствии HDD, рисунок 5.30



Рис 5.30

Включить – включение/выключение функции

Аудиофайл – воспроизведение аудиофайла при возникновении события

Сообщение – отображение сообщения в локальном интерфейсе при возникновении события

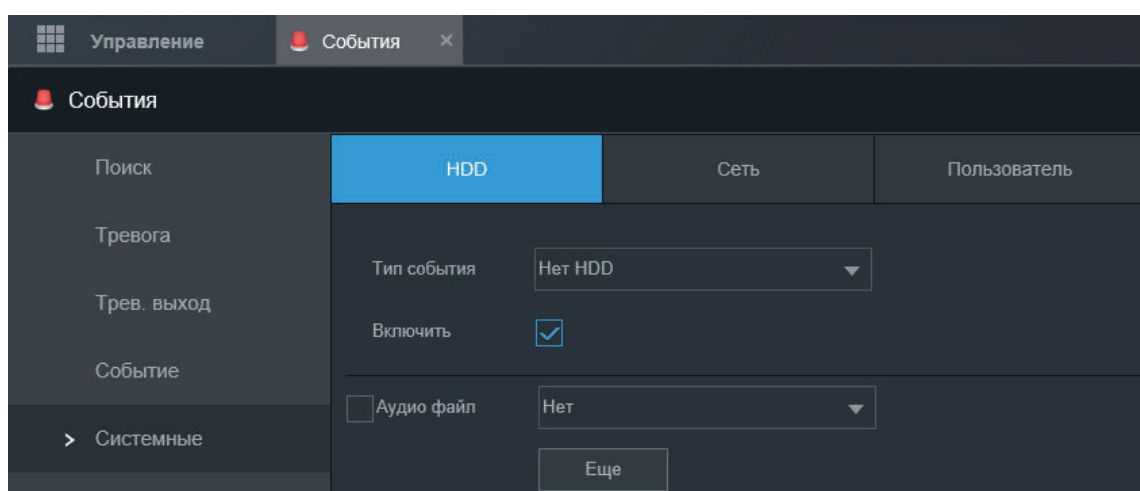
Журнал – запись информации о событии в журнал

Зуммер – встроенный зуммер издает звуковой сигнал при возникновении события

Email – отправка сообщения на email при возникновении события

Ошибка HDD - событие возникает при ошибке обращения к HDD, рисунок 5.31



Рис 5.31

Включить – включение/выключение функции

Аудиофайл – воспроизведение аудиофайла при возникновении события

Сообщение – отображение сообщения в локальном интерфейсе при возникновении события

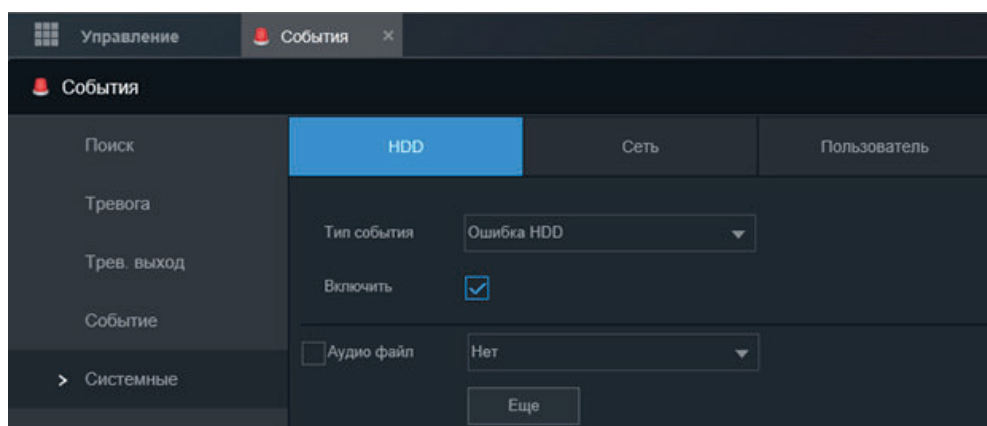
Журнал – запись информации о событии в журнал

Зуммер – встроенный зуммер издает звуковой сигнал при возникновении события

Email – отправка сообщения на email при возникновении события

HDD заполнен - событие возникает при заполнении HDD, рисунок 5.32.



Рис 5.32

Включить – включение/выключение функции

Свободно – процент свободного пространства на HDD

Аудиофайл – воспроизведение аудиофайла при возникновении события

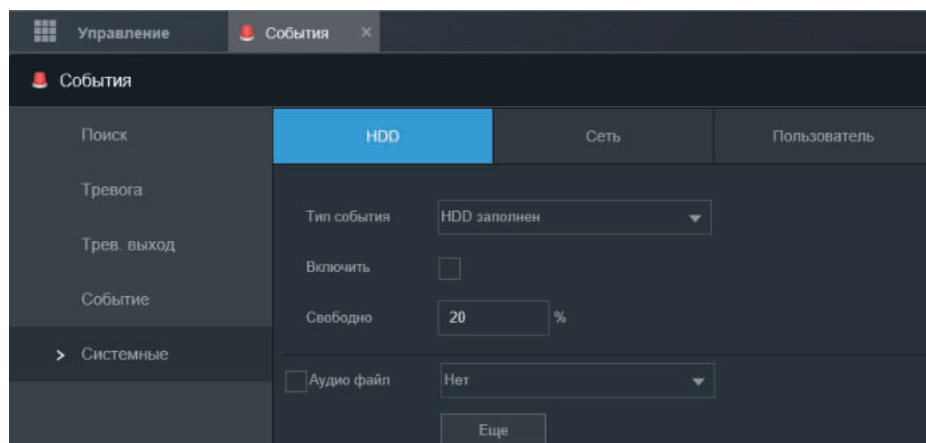
Сообщение – отображение сообщения в локальном интерфейсе при возникновении события

Журнал – запись информации о событии в журнал

Зуммер – встроенный зуммер издает звуковой сигнал при возникновении события

Email – отправка сообщения на email при возникновении события

Сеть

Нет соединения - событие возникает при отсутствии сетевого соединения, рисунок 5.33.



Рис 5.33

Включить – включение/выключение функции

Канал записи – выбор канала для записи при возникновении события

Задержка – дополнительное время записи после завершения события

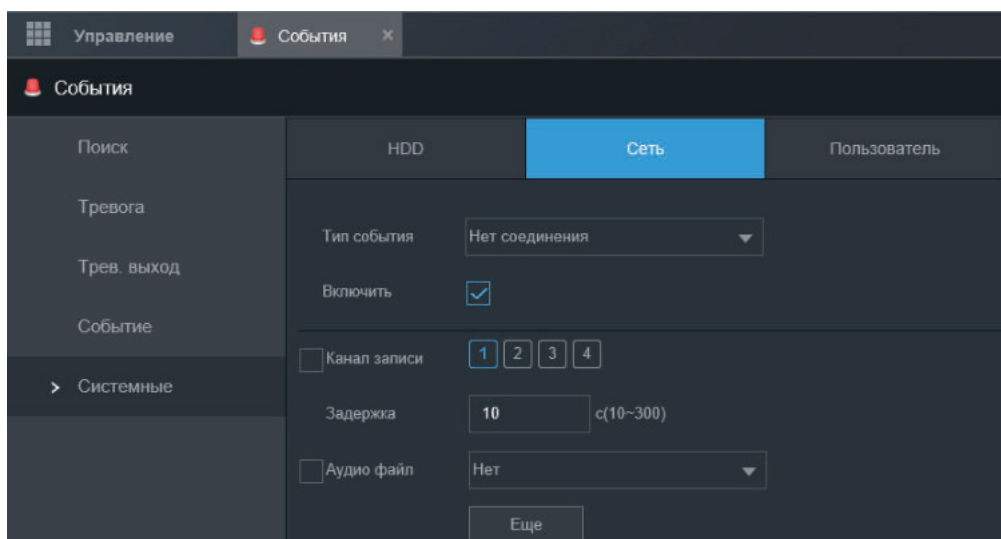
Аудиофайл – воспроизведение аудиофайла при возникновении события

Сообщение – отображение сообщения в локальном интерфейсе при возникновении события

Журнал – запись информации о событии в журнал

Зуммер – встроенный зуммер издает звуковой сигнал при возникновении события

Email – отправка сообщения на email при возникновении события

Конфликт IP - событие возникает при конфликте IP-адреса регистратора и другого устройства в сети, рисунок 5.34



Рис 5.34

Включить – включение/выключение функции

Аудиофайл – воспроизведение аудиофайла при возникновении события

Сообщение – отображение сообщения в локальном интерфейсе при возникновении события

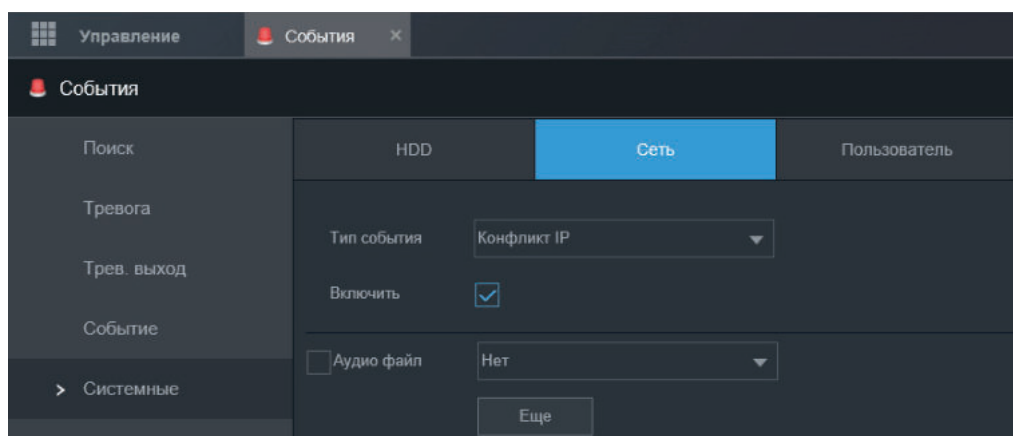
Журнал – запись информации о событии в журнал

Зуммер – встроенный зуммер издает звуковой сигнал при возникновении события

Email – отправка сообщения на email при возникновении события

Конфликт MAC - событие возникает при конфликте MAC-адреса регистратора и другого устройства в сети, рисунок 5.35



Рис 5.35

Включить – включение/выключение функции

Аудиофайл – воспроизведение аудиофайла при возникновении события

Сообщение – отображение сообщения в локальном интерфейсе при возникновении события

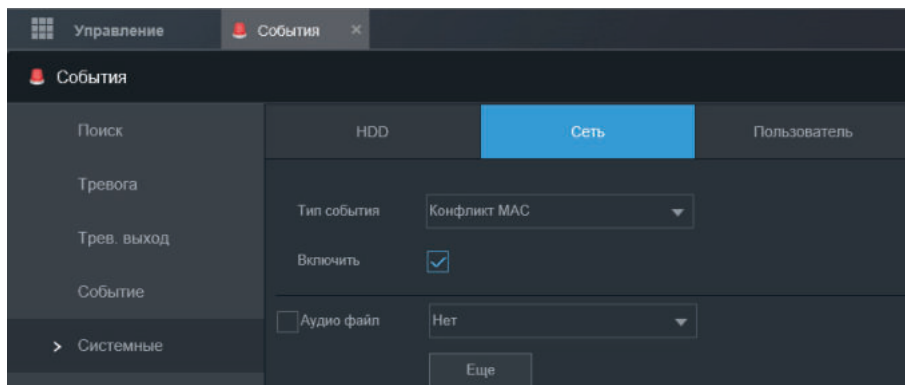
Журнал – запись информации о событии в журнал

Зуммер – встроенный зуммер издает звуковой сигнал при возникновении события

Email – отправка сообщения на email при возникновении события

Пользователь - событие возникает при ошибке авторизации, рисунок 5.36



Рис 5.36

Включить – включение/выключение функции

Попытка(-и) – количество попыток ввода неправильного пароля

Время блокировки – время блокировки пользователя

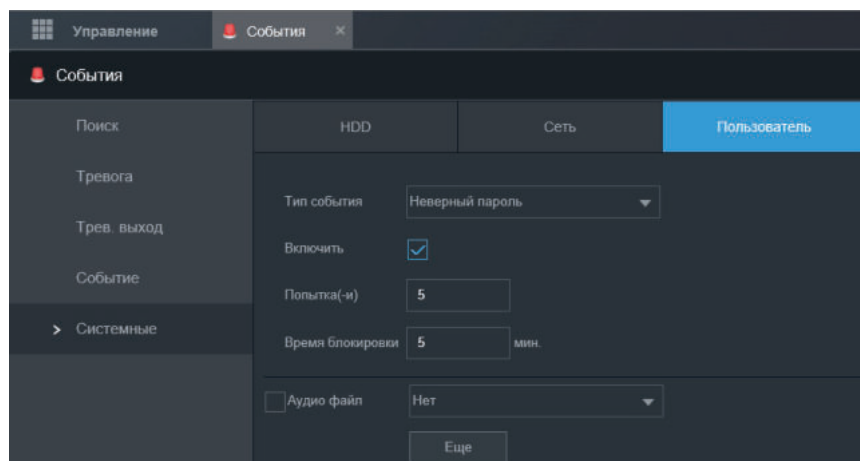
Аудиофайл – воспроизведение аудиофайла при возникновении события

Сообщение – отображение сообщения в локальном интерфейсе при возникновении события

Журнал – запись информации о событии в журнал

Зуммер – встроенный зуммер издает звуковой сигнал при возникновении события

Email – отправка сообщения на email при возникновении события

5.8 IVS

IVS (Intelligent Video System) — система интеллектуальной видеоаналитики. В меню **Поиск** осуществляется поиск событий в журнале, рисунок 5.37.



Рис 5.37

Канал – выбор канала

Тип - выбор типа события

Период – выбор периода поиска событий

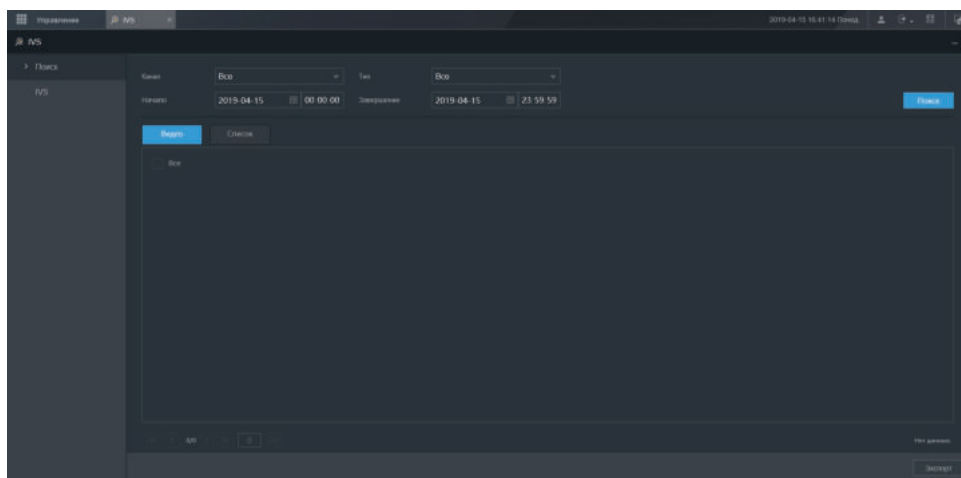
Поиск – начать поиск событий

Видео – отображение найденных файлов миниатюрами

Список – отображение найденных файлов списком

Пересечение линии - событие возникает при пересечении виртуальной линии, рисунок 5.38



Рис 5.38

Канал – выбор канала

Добавить – добавить правило. Максимальное количество правил на канал - 10

Направление – выбор направления пересечения линии

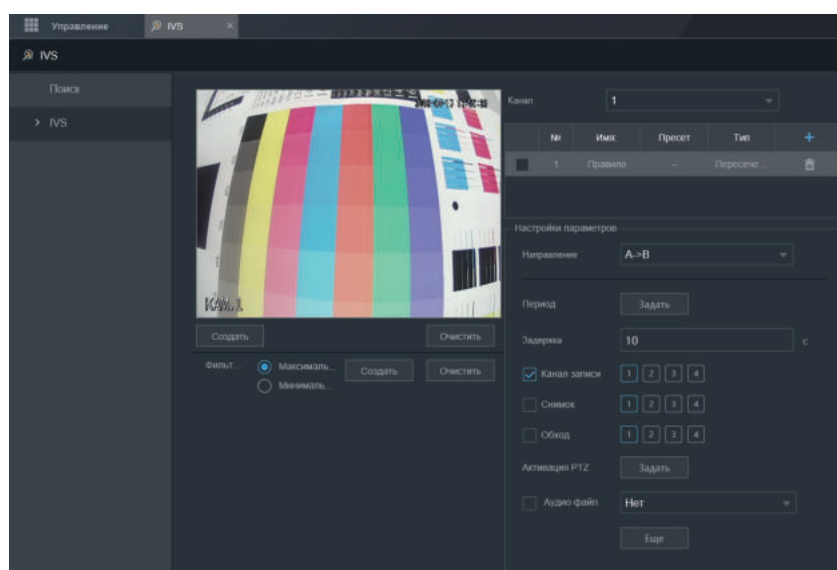
Период – выбор периода работы

Задержка – дополнительное время записи после завершения события

Канал записи – выбор канала для записи при возникновении события

Снимок - выбор канала для снимка при возникновении события

Обход – запуск обхода в локальном интерфейсе при возникновении события

Активация PTZ – запуск PTZ-функций при возникновении события

Аудиофайл – воспроизведение аудиофайла при возникновении события

Антидизеринг – время активности события

Сообщение – отображение сообщения в локальном интерфейсе при возникновении события

Журнал – запись информации о событии в журнал

Зуммер – встроенный зуммер издает звуковой сигнал при возникновении события

Email – отправка сообщения на email при возникновении события

Создать – нарисовать виртуальную линию

Максимальный – максимальный размер объекта

Минимальный – минимальный размер объекта

Очистить – удалить правило

Для создания IVS правила необходимо:

1) Нажать кнопку добавить 

2) Задать имя

3) Отметить флажком  добавленное правило

4) Выбрать направление пересечения линии (от А к В, от В к А, оба направления)

5) Задать период работы и действия при возникновении события

6) Навести курсор на окно предпросмотра

7) Нажать ЛКМ и передвинуть курсор в нужную сторону

- для создания прямой линии нужно нажать ЛКМ еще раз и нажать ПКМ

- для создания ломаной линии нужно нажать ЛКМ и передвинуть курсор в нужную сторону и нажать ЛКМ еще раз и т.д. В ломаной линии может быть до 20 точек

Когда линия окрашена в синий цвет - ее нельзя редактировать. Для редактирования линии нужно навести курсор на линию и нажать ЛКМ, линия окрасится в желтый цвет и на ней появятся точки редактирования, с помощью этих точек можно уменьшать или увеличивать размер линии.

Для перемещения линии в окне предпросмотра нужно навести курсор на линию, зажать ЛКМ и передвинуть курсор для перемещения линии

Если нужно удалить линию из окна предпросмотра, нажать **Очистить**

8) Задать максимальный и минимальный размеры объекта.

Максимальный размер:

- выбрать **Максимальный**

Руководство по эксплуатации

- нажать кнопку **Создать** (в окне предпросмотра появится прямоугольная область голубого цвета с точками редактирования)

- навести курсор на точку редактирования, зажать ЛКМ и передвинуть курсор для изменения размера прямоугольника

Для перемещения прямоугольника в окне предпросмотра нужно навести курсор на любую из сторон прямоугольника, зажать ЛКМ и передвинуть курсор для перемещения прямоугольника

Если нужно удалить прямоугольник из окна предпросмотра, нажать **Очистить**

Минимальный размер:

- выбрать **Минимальный**

- нажать кнопку **Создать** (в окне предпросмотра появится прямоугольная область голубого цвета с точками редактирования)

- навести курсор на точку редактирования, зажать ЛКМ и передвинуть курсор для изменения размера прямоугольника

Для перемещения прямоугольника в окне предпросмотра нужно навести курсор на любую из сторон прямоугольника, зажать ЛКМ и передвинуть курсор для перемещения прямоугольника

Если нужно удалить прямоугольник из окна предпросмотра, нажать **Очистить**

9) Нажать **Сохранить**

Пересечение области - событие возникает при пересечении виртуальной области, рисунок 5.39.



Рис 5.39

Канал – выбор канала

Добавить – добавить правило. Максимальное количество правил на канал - 10

Действие – тип действия при взаимодействии с областью

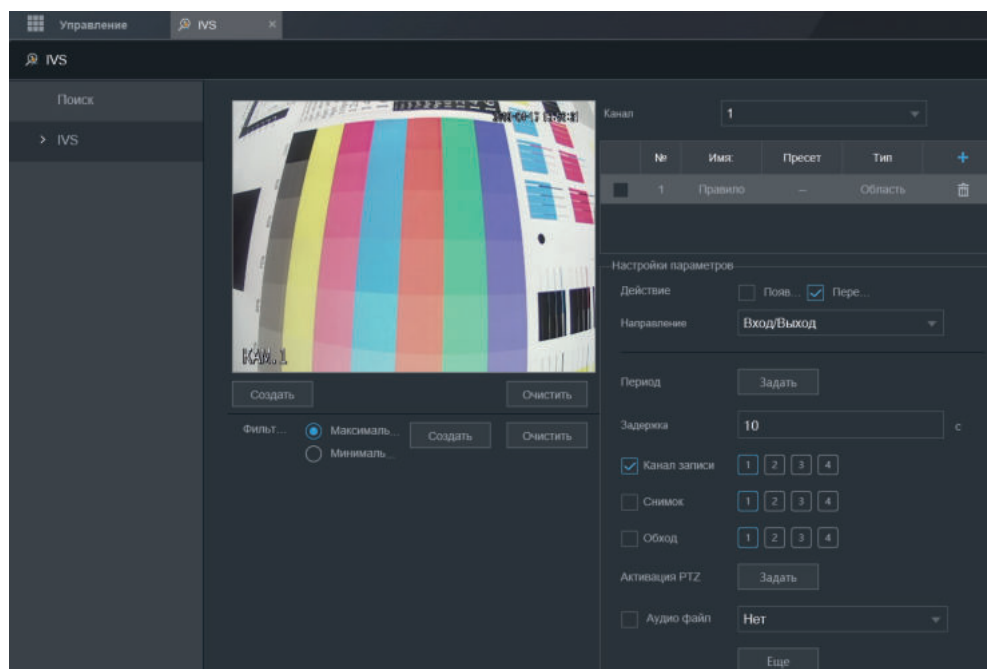
Появление – появление внутри области

Пересечение – пересечение границы области

Направление – выбор направления пересечения линии

Период – выбор периода работы

Задержка – дополнительное время записи после завершения события

Канал записи – выбор канала для записи при возникновении события

Снимок - выбор канала для снимка при возникновении события

Обход – запуск обхода в локальном интерфейсе при возникновении события

Активация PTZ – запуск PTZ-функций при возникновении события

Аудиофайл – воспроизведение аудиофайла при возникновении события

Антидизеринг – время активности события

Сообщение – отображение сообщения в локальном интерфейсе при возникновении события

Журнал – запись информации о событии в журнал

Зуммер – встроенный зуммер издает звуковой сигнал при возникновении события

Email – отправка сообщения на email при возникновении события

Создать – нарисовать виртуальную линию

Максимальный – максимальный размер объекта

Минимальный – минимальный размер объекта

Очистить – удалить правило

Для создания IVS-правила необходимо:

1) Нажать кнопку добавить 

2) Задать имя

3) Отметить флажком  добавленное правило

4) Выбрать тип пересечения области

5) Выбрать направление пересечения области (вход, выход, вход и выход)

6) Задать период работы и действия при возникновении события

7) Навести курсор на окно предпросмотра

8) Нажать ЛКМ, передвинуть курсор в нужную сторону, нажать ЛКМ и т.д. После того, как все точки были заданы, нужно нажать ПКМ, после этого последняя точка созданной линии автоматически соединится с начальной точкой линии.

Для создания области необходимо задать минимум три точки. В области может быть до 20 точек

Когда границы области окрашены в синий цвет ее нельзя редактировать. Для редактирования области нужно навести курсор на любую границу и нажать ЛКМ, границы области окрасятся в желтый цвет и на ней появятся точки редактирования, с помощью этих точек можно уменьшать или увеличивать размер области.

Для перемещения области в окне предпросмотра нужно навести курсор на границу области, зажать ЛКМ и передвинуть курсор для перемещения области

Если нужно удалить область из окна предпросмотра, нажать **Очистить**

Руководство по эксплуатации

9) Задать максимальный и минимальный размеры объекта.

Максимальный размер:

- выбрать **Максимальный**

- нажать кнопку **Создать** (в окне предпросмотра появится прямоугольная область голубого цвета с точками редактирования)

- навести курсор на точку редактирования, зажать ЛКМ и передвинуть курсор для изменения размера прямоугольника

Для перемещения прямоугольника в окне предпросмотра нужно навести курсор на любую из сторон прямоугольника, зажать ЛКМ и передвинуть курсор для перемещения прямоугольника

Если нужно удалить прямоугольник из окна предпросмотра, нажать **Очистить**

Минимальный размер:

- выбрать **Минимальный**

- нажать кнопку **Создать** (в окне предпросмотра появится прямоугольная область голубого цвета с точками редактирования)

- навести курсор на точку редактирования, зажать ЛКМ и передвинуть курсор для изменения размера прямоугольника

Для перемещения прямоугольника в окне предпросмотра нужно навести курсор на любую из сторон прямоугольника, зажать ЛКМ и передвинуть курсор для перемещения прямоугольника

Если нужно удалить прямоугольник из окна предпросмотра, нажать **Очистить**

10) Нажать кнопку **Сохранить**

Оставленный предмет - событие возникает если длительность нахождения объекта в области больше заданной, рисунок 5.40



Рис 5.40

Канал – выбор канала

Добавить – добавить правило. Максимальное количество правил на канал - 10

Длительность – максимально допустимая длительность нахождения объекта в заданной области

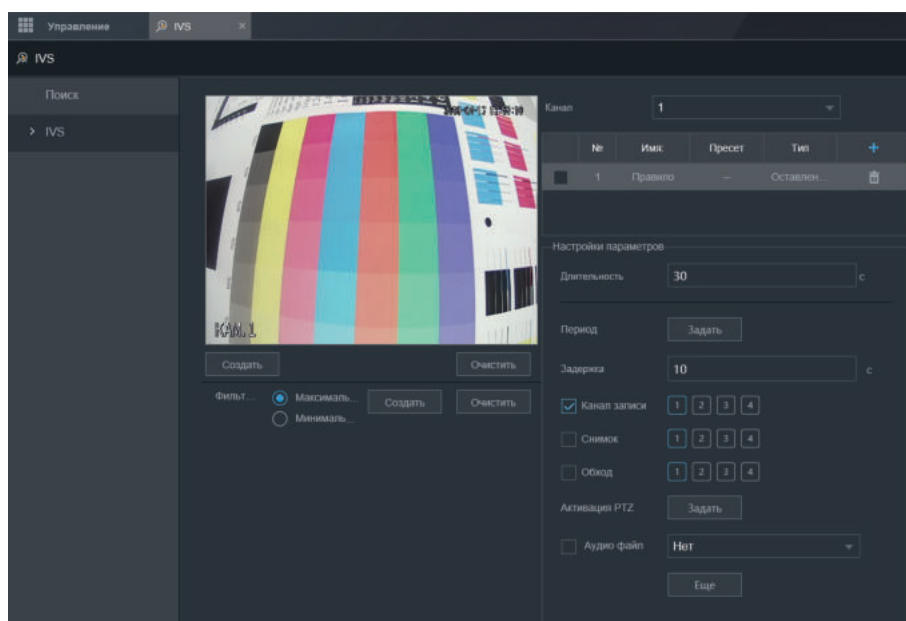
Период – выбор периода работы

Задержка – дополнительное время записи после завершения события

Канал записи – выбор канала для записи при возникновении события

Снимок - выбор канала для снимка при возникновении события

Обход – запуск обхода в локальном интерфейсе при возникновении события

Активация PTZ – запуск PTZ-функций при возникновении события

Аудиофайл – воспроизведение аудиофайла при возникновении события

Антидизеринг – время активности события

Сообщение – отображение сообщения в локальном интерфейсе при возникновении события

Журнал – запись информации о событии в журнал

Зуммер – встроенный зуммер издает звуковой сигнал при возникновении события

Email – отправка сообщения на email при возникновении события

Создать – нарисовать виртуальную линию

Максимальный – максимальный размер объекта

Минимальный – минимальный размер объекта

Очистить – удалить правило

Для создания IVS-правила следуйте инструкции:

1) Нажать кнопку добавить 

2) Задать имя

3) Отметить флажком  добавленное правило

4) Задать длительность нахождения объекта в заданной области

5) Задать период работы и действия при возникновении события

6) Навести курсор на окно предпросмотра

7) Нажать ЛКМ, передвинуть курсор в нужную сторону, нажать ЛКМ и т.д. После того, как все точки были заданы, нужно нажать ПКМ, после этого последняя точка созданной линии автоматически соединится с начальной точкой линии.

Для создания области необходимо задать минимум три точки. В области может быть до 20 точек

Когда границы области окрашены в синий цвет ее нельзя редактировать. Для редактирования области нужно привести курсор на любую границу и нажать ЛКМ, границы области окрасятся в желтый цвет и на ней появятся точки редактирования, с помощью этих точек можно уменьшать или увеличивать размер области.

Для перемещения области в окне предпросмотра нужно привести курсор на границу области, зажать ЛКМ и передвинуть курсор для перемещения области

Если нужно удалить область из окна предпросмотра, нажать Очистить

8) Задать максимальный и минимальный размеры объекта.

Максимальный размер:

- выбрать Максимальный
- нажать кнопку **Создать** (в окне предпросмотра появится прямоугольная область голубого цвета с точками редактирования)
- навести курсор на точку редактирования, зажать ЛКМ и передвинуть курсор для изменения размера прямоугольника

Для перемещения прямоугольника в окне предпросмотра нужно навести курсор на любую из сторон прямоугольника, зажать ЛКМ и передвинуть курсор для перемещения прямоугольника

Если нужно удалить прямоугольник из окна предпросмотра, нажать Очистить

Минимальный размер:

- выбрать Минимальный
- нажать кнопку **Создать** (в окне предпросмотра появится прямоугольная область голубого цвета с точками редактирования)
- навести курсор на точку редактирования, зажать ЛКМ и передвинуть курсор для изменения размера прямоугольника

Для перемещения прямоугольника в окне предпросмотра нужно навести курсор на любую из сторон прямоугольника, зажать ЛКМ и передвинуть курсор для перемещения прямоугольника

Если нужно удалить прямоугольник из окна предпросмотра, нажать **Очистить**

9) Нажать **Сохранить**

Пропавший предмет - событие возникает если длительность отсутствия объекта в области больше заданной, рисунок 5.41



Рис 5.41

Канал – выбор канала

Добавить – добавить правило. Максимальное количество правил на канал - 10

Длительность – максимально допустимая длительность отсутствия объекта в заданной области

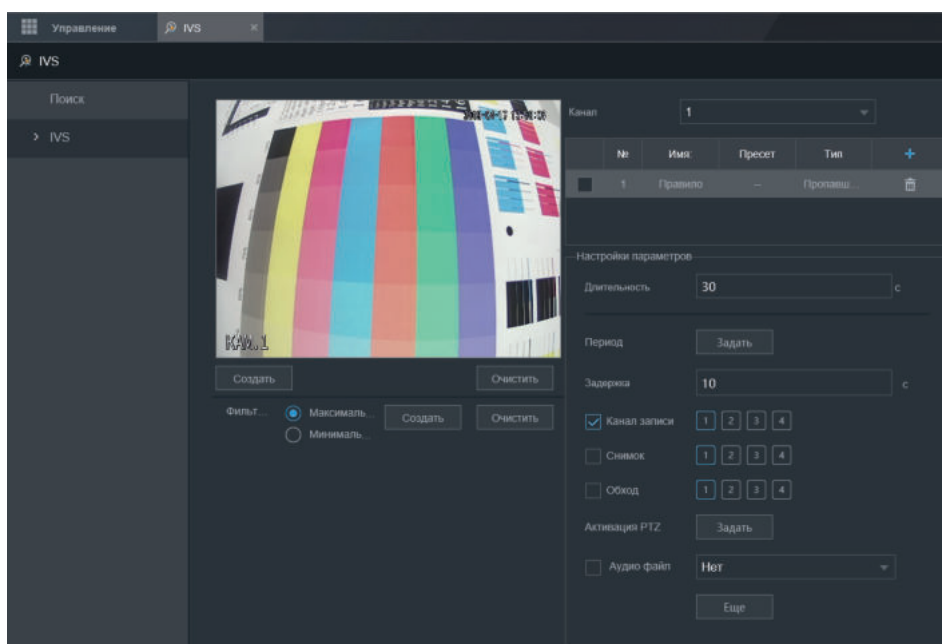
Период – выбор периода работы

Задержка – дополнительное время записи после завершения события

Канал записи – выбор канала для записи при возникновении события

Снимок - выбор канала для снимка при возникновении события

Обход – запуск обхода в локальном интерфейсе при возникновении события

Активация PTZ – запуск PTZ-функций при возникновении события

Аудиофайл – воспроизведение аудиофайла при возникновении события

Антидизеринг – время активности события

Сообщение – отображение сообщения в локальном интерфейсе при возникновении события

Журнал – запись информации о событии в журнал

Зуммер – встроенный зуммер издает звуковой сигнал при возникновении события

Email – отправка сообщения на email при возникновении события

Создать – нарисовать виртуальную линию

Максимальный – максимальный размер объекта

Минимальный – минимальный размер объекта

Очистить – удалить правило

Для создания IVS-правила следуйте инструкции:

1) Нажать кнопку добавить 

2) Задать имя

3) Отметить флажком  добавленное правило

4) Задать длительность отсутствия объекта в заданной области

5) Задать период работы и действия при возникновении события

6) Навести курсор на окно предпросмотра

7) Нажать ЛКМ, передвинуть курсор в нужную сторону, нажать ЛКМ и т.д. После того, как все точки были заданы, нужно нажать ПКМ, после этого последняя точка созданной линии автоматически соединится с начальной точкой линии.

Для создания области необходимо задать минимум три точки. В области может быть до 20 точек

Когда границы области окрашены в синий цвет ее нельзя редактировать. Для редактирования области нужно привести курсор на любую границу и нажать ЛКМ, границы области окрасятся в желтый цвет и на ней появятся точки редактирования, с помощью этих точек можно уменьшать или увеличивать размер области.

Для перемещения области в окне предпросмотра нужно привести курсор на границу области, зажать ЛКМ и передвинуть курсор для перемещения области

Если нужно удалить область из окна предпросмотра, нажать **Очистить**

8) Задать максимальный и минимальный размеры объекта.

Максимальный размер:

Руководство по эксплуатации

- выбрать **Максимальный**
- нажать кнопку **Создать** (в окне предпросмотра появится прямоугольная область голубого цвета с точками редактирования)
- навести курсор на точку редактирования, зажать ЛКМ и передвинуть курсор для изменения размера прямоугольника

Для перемещения прямоугольника в окне предпросмотра нужно навести курсор на любую из сторон прямоугольника, зажать ЛКМ и передвинуть курсор для перемещения прямоугольника

Если нужно удалить прямоугольник из окна предпросмотра, нажать **Очистить**

Минимальный размер:

- выбрать **Минимальный**
- нажать кнопку **Создать** (в окне предпросмотра появится прямоугольная область голубого цвета с точками редактирования)
- навести курсор на точку редактирования, зажать ЛКМ и передвинуть курсор для изменения размера прямоугольника

Для перемещения прямоугольника в окне предпросмотра нужно навести курсор на любую из сторон прямоугольника, зажать ЛКМ и передвинуть курсор для перемещения прямоугольника

Если нужно удалить прямоугольник из окна предпросмотра, нажать **Очистить**

Детекция лиц

Поиск - поиск событий в журнале, рисунок 5.42



Рис 5.42

Канал – выбор канала

Тип - выбор типа события

Период – выбор периода поиска событий

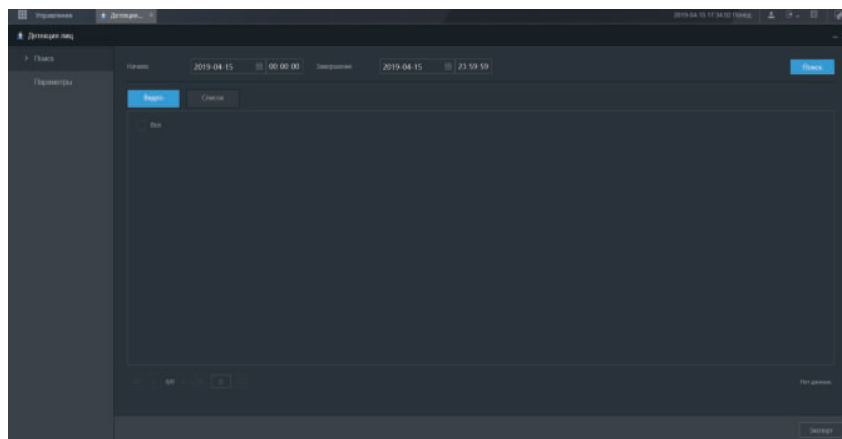
Поиск – начать поиск событий

Видео – отображение найденных файлов миниатюрами

Список – отображение найденных файлов списком

Событие **Детекция лиц** возникает при обнаружении человеческого лица, рисунок 5.43



Рис 5.43

Включить – включение/выключение функции

Канал – выбор канала

Правило – задать минимальный и максимальный размеры лица

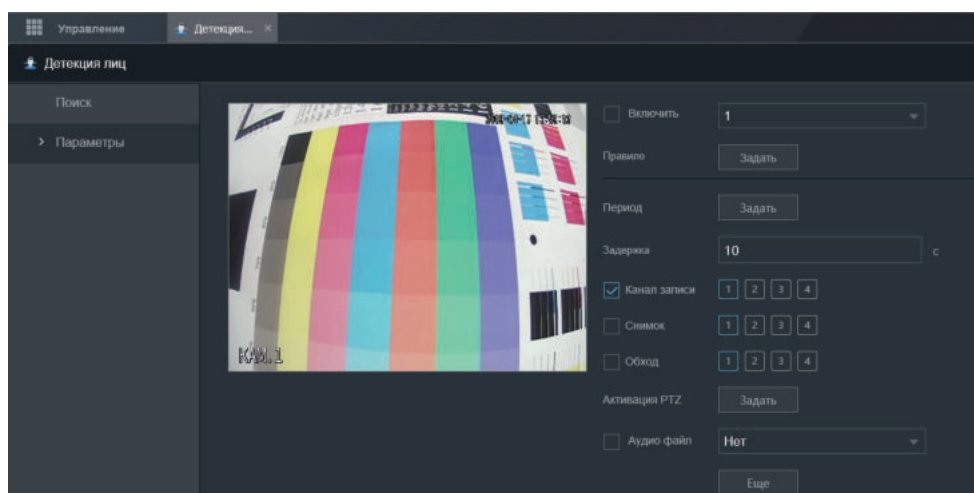
Период – выбор периода работы

Задержка – дополнительное время записи после завершения события

Канал записи – выбор канала для записи при возникновении события

Снимок – выбор канала для снимка при возникновении события

Обход – запуск обхода в локальном интерфейсе при возникновении события

Активация PTZ – запуск PTZ-функций при возникновении события

Аудиофайл – воспроизведение аудиофайла при возникновении события

Сообщение – отображение сообщения в локальном интерфейсе при возникновении события

Журнал – запись информации о событии в журнал

Зуммер – встроенный зуммер издает звуковой сигнал при возникновении события

Email – отправка сообщения на email при возникновении события

Сброс – сброс настроек вкладки на значения по умолчанию

Для создания правила детекции лиц необходимо:

- 1) Включить функцию
- 2) В разделе Правило нажать кнопку **Задать**
- 3) Задать максимальный и минимальный размеры лица

- в окне предпросмотра появятся две прямоугольные области голубого цвета с точками редактирования.

Большая область – это максимальный размер лица

Маленькая область – это минимальный размер лица

- навести курсор на точку редактирования, зажать ЛКМ и передвинуть курсор для изменения размера прямоугольника

Для перемещения прямоугольника в окне предпросмотра нужно навести курсор на любую из сторон прямоугольника, зажать ЛКМ и передвинуть курсор для перемещения прямоугольника

Если нужно восстановить исходный размер прямоугольников, нажать **Сброс**

- 4) Нажать кнопку **Сохранить**

5.9 Архивация

Экспорт файлов на USB и ПК



Рис 5.44

Адрес – выбор носителя для экспорта файлов

Путь – выбор каталога для записи на ПК

Канал – выбор канала

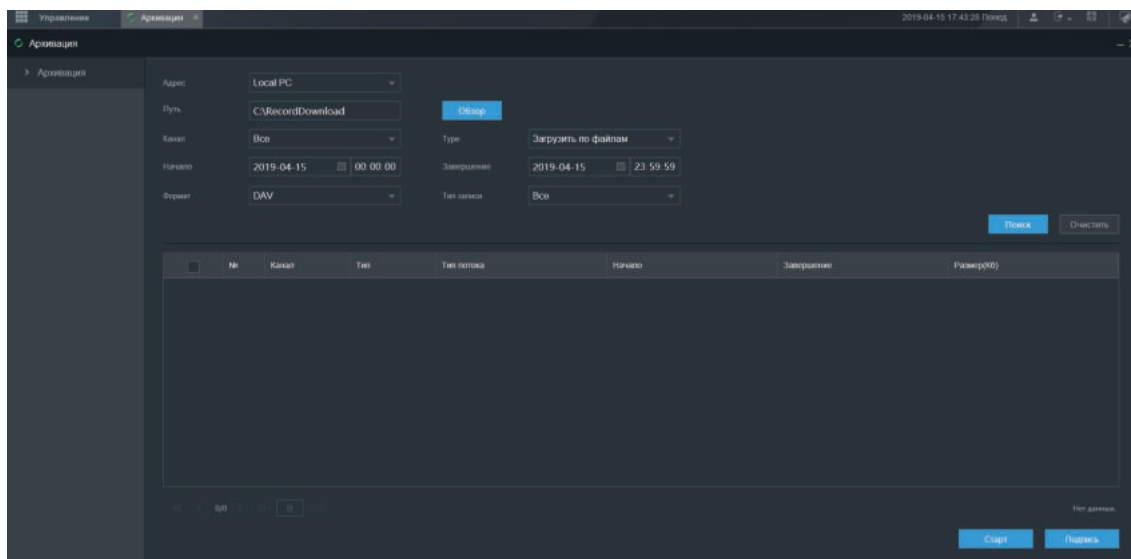
Тип – тип загрузки

Период – выбор периода для поиска записей

Формат – формат экспортируемых файлов

Тип записи – тип записи

Поиск – поиск файлов

Подпись – проверить цифровую подпись на файле

Старт – начать загрузку

5.10 Дисплей



Рис. 5.45

Время – отображение времени в локальном интерфейсе

Канал – отображение имени канала в локальном интерфейсе

Исходный масштаб – отображение камер в исходном масштабе

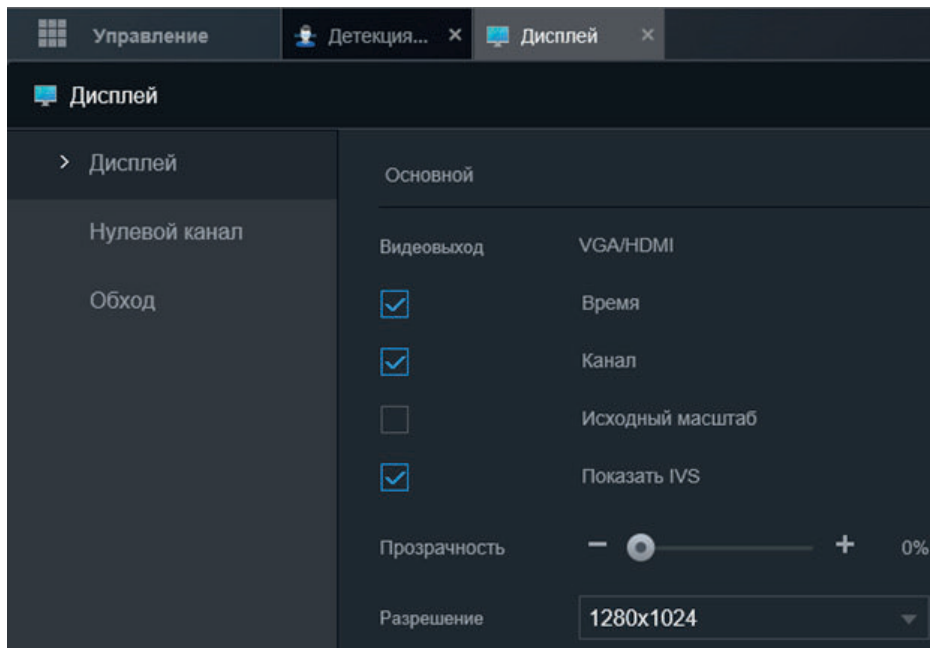
Показать IVS – отображать IVS-правила

Прозрачность – прозрачность меню локального интерфейса

Разрешение – разрешение отображения локального интерфейса

Нулевой канал отображает все каналы видеорегистратора в одном канале, рисунок 5.46



Рис 5.46

Руководство по эксплуатации

Включить – включение/выключение функции

Сжатие – выбор стандарта сжатия видео

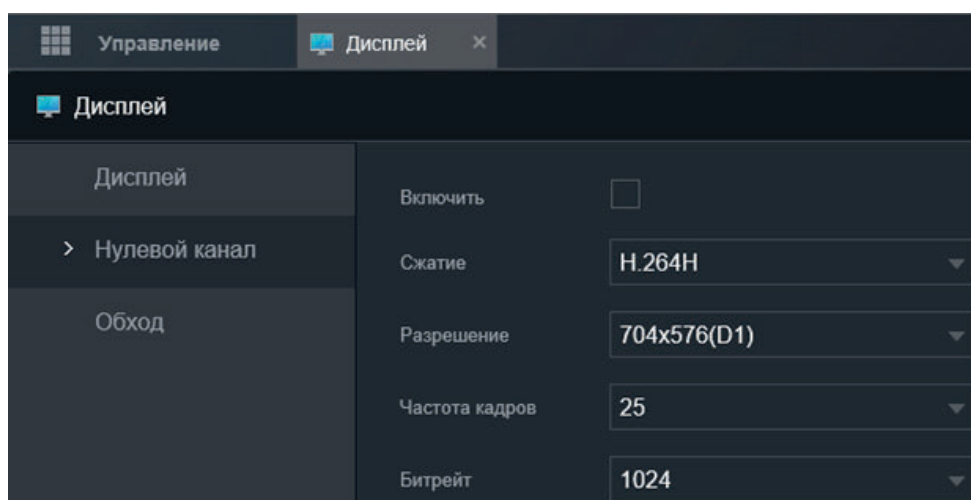
Разрешение – выбор разрешения

Частота кадров – выбор частоты кадров

Битрейт – выбор значения битрейта

Обход – это автоматическое переключение видов отображения через заданный интервал времени в локальном интерфейсе, рисунок 5.47.



Рис. 5.47

Интервал – интервал переключения видов отображения

Движение – выбор вида для обхода по событию

Тревога – выбор вида для обхода по тревоге

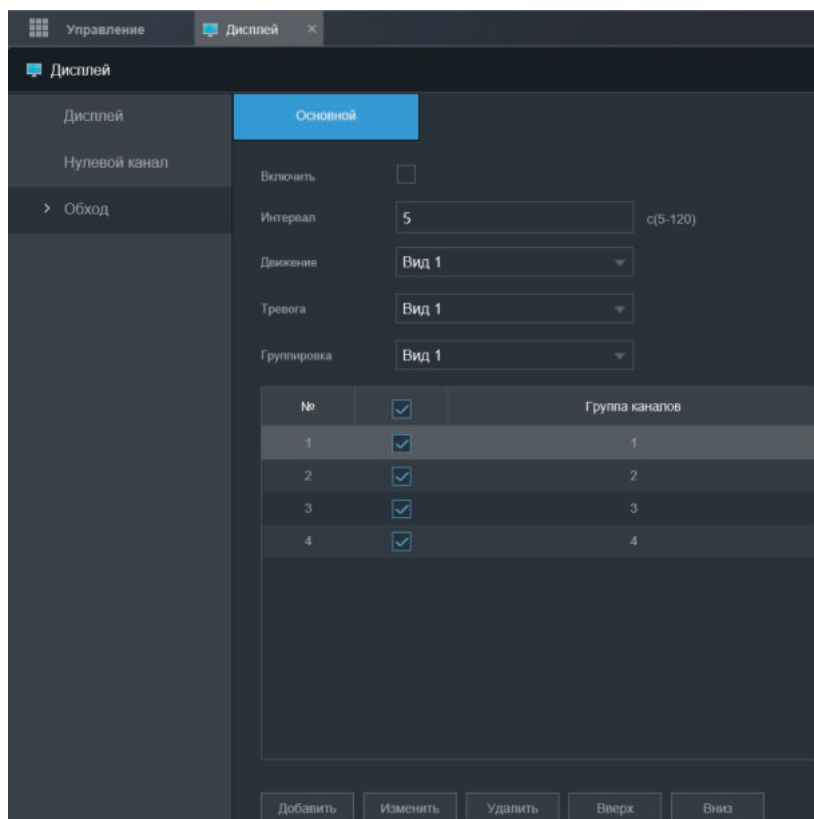
Группировка – выбор вида для обхода в постоянном режиме

5.11 Аудио

Воспроизведение аудиофайла, выбранного пользователем
Расписание



Рис 5.48

Профиль – выбор профиля воспроизведения

Имя файла – выбор аудиофайла для воспроизведения

Интервал – интервал воспроизведения

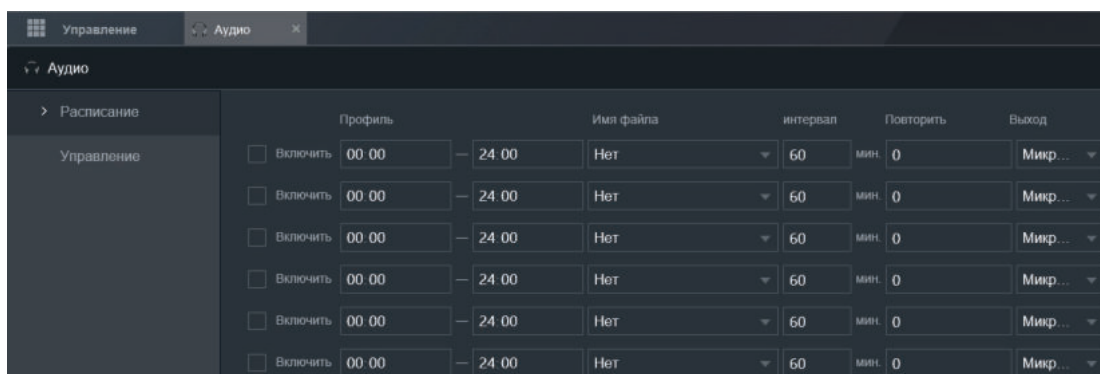
Повторить – количество повторов

Выход – выбор источника звука

Управление



Рис 5.49

№ - номер файла

Имя файла – имя аудиофайла

Размер – размер аудиофайла

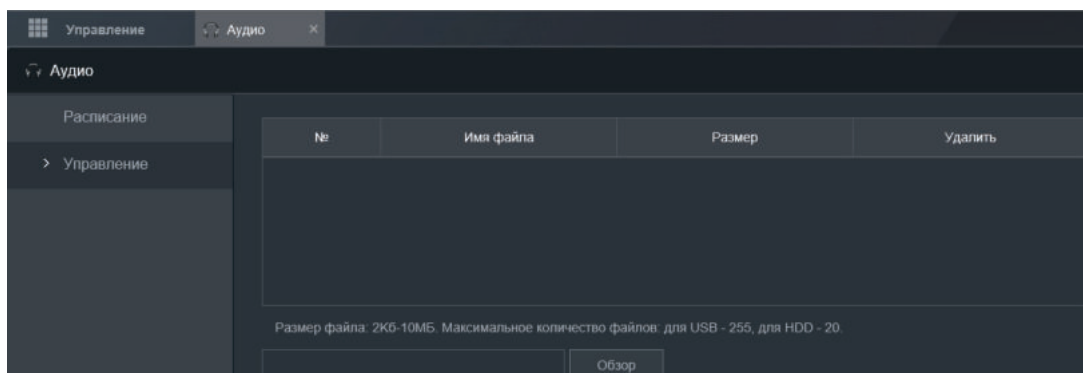
Удалить – удаление аудиофайла

Обзор – выбор файла для воспроизведения

5.12 Камеры

Изображение



Рис 5.50

Канал – выбор канала

Тип кабеля – выбор типа кабеля

Профиль – выбор профиля настроек

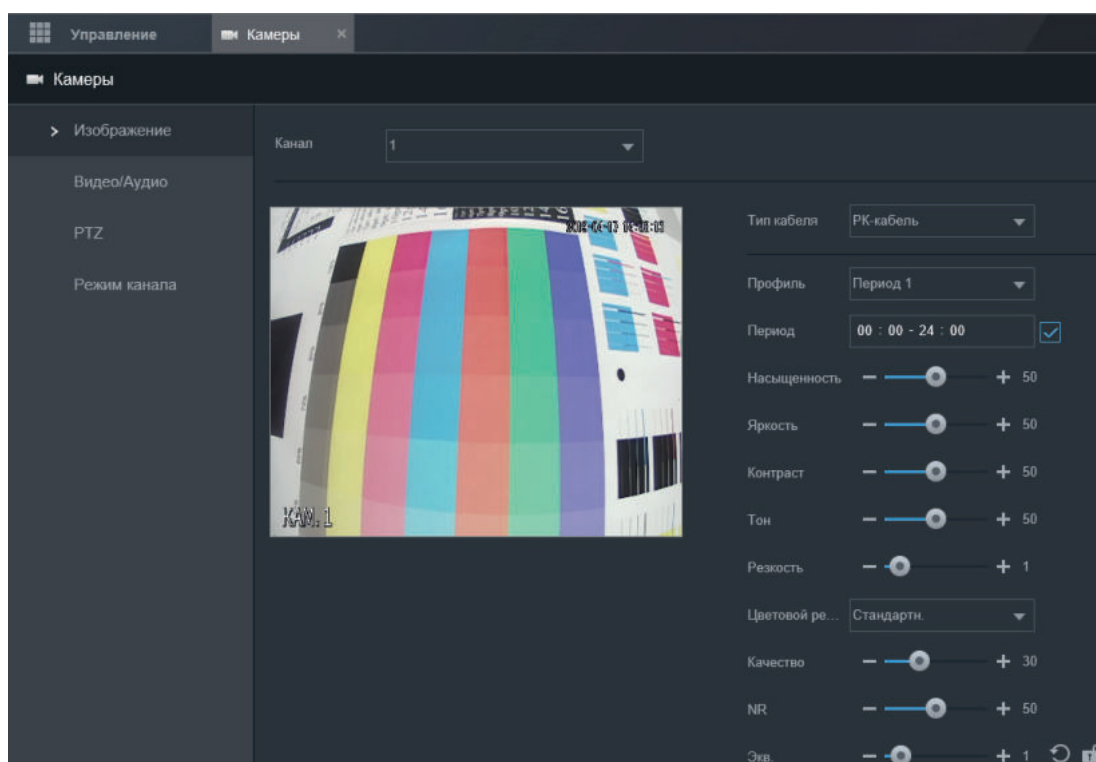
Период – настройка периода работы профиля

Насыщенность - чем выше значение насыщенности, тем более насыщенными будут цвета. Уровень насыщенности изображения регулируется при помощи ползунка.

Яркость – уровень яркости изображения регулируется при помощи ползунка, чем выше значение, тем выше яркость.

Контраст – параметр, определяющий разницу цветовых оттенков. Чем выше значение контраста, тем четче отображаются границы между объектами с разной яркостью. Уровень контраста регулируется при помощи ползунка.

Тон – определяет сходство цвета с одним из цветов спектра

Резкость – резкость усиливает четкость краев на изображении

Цветовой режим – выбор цветового режима

Качество – улучшение отображения в веб-интерфейсе

NR – подавление шума

EQ – улучшение отображения аналоговых камер

Пользователь – настройка профилей настроек пользователя

Сброс – сброс настроек вкладки на значения по умолчанию

Видео/Аудио



Рис. 5.51

Канал - выбор канала

Тип – выбор типа записи для которого будут выполняться настройки: обычный, событие, тревога.

Сжатие – выбор стандарта сжатия видео

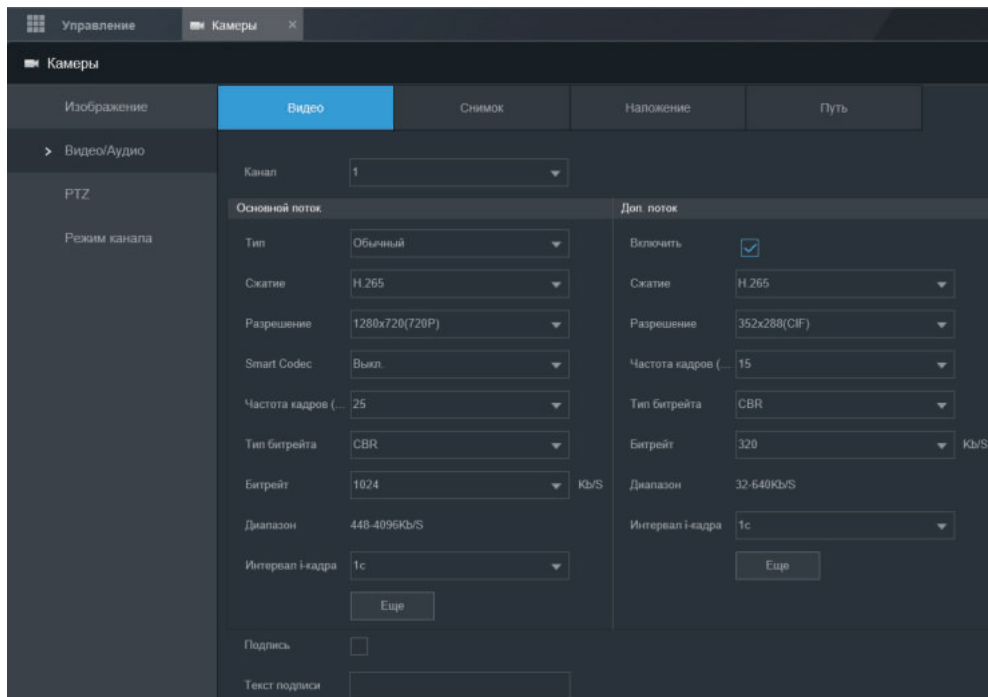
Разрешение – выбор разрешения видео

Smart Codec – стандарт сжатия, разработанный на основе H.264 или H.265. Позволяет работать с небольшим битрейтом при сохранении высокого уровня качества видео

Частота кадров – выбор количества кадров в секунду

Тип битрейта – выбор типа битрейта

Битрейт – выбор значения битрейта. Чем выше значение, тем выше качество видео, но требуется больше сетевых ресурсов

Качество – выбор значения качества видео. Чем выше установлено значение, тем меньше степень сжатия видео и тем лучше качество

Интервал i-кадра - интервал опорного кадра. При увеличении значения данного параметра, можно уменьшить битрейт видеопотока, однако увеличится вероятность возникновения ошибок и артефактов

Подпись - функция позволяет определить, был ли изменен видеофайл или нет

Текст подписи – символы, которые будут использованы в качестве подписи. Максимальная длина 128 символов.



Рис 5.52

Включить аудио – включить/выключить передачу аудио

Формат аудио – выбор стандарта сжатия аудио

Источник звука – выбор источника звука

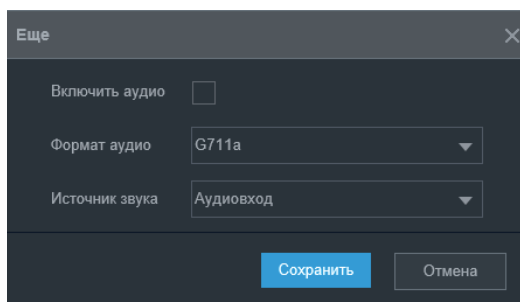
Сброс – сброс настроек вкладки на значения по умолчанию

Копировать – копировать настройки на другие каналы

Снимок



Рис 5.53

Канал – выбор канала

Режим - выбор типа снимка для которого будут выполняться настройки: расписание, событие, детекция лиц.

Разрешение – выбор разрешения снимка

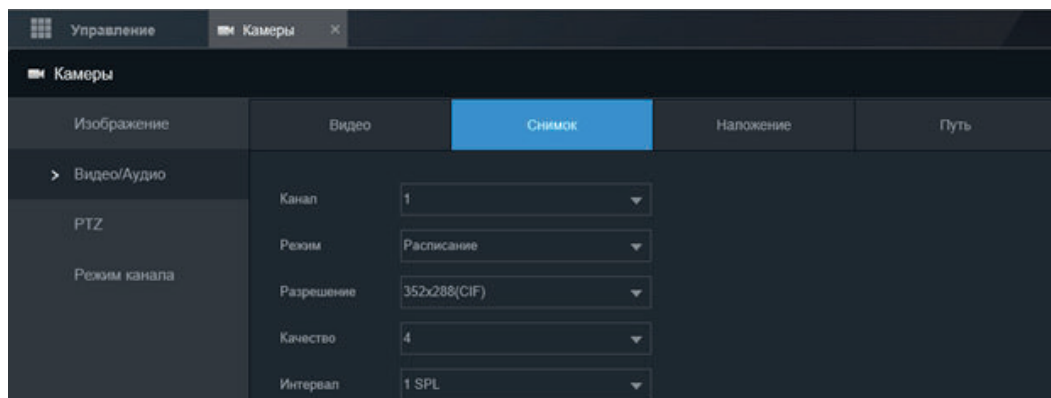
Качество – выбор качества снимка

Интервал – выбор интервала снимка

Сброс – сброс настроек вкладки на значения по умолчанию

Копировать – копировать настройки на другие каналы

Наложение



Рис 5.54

Канал – выбор канала

Маскирование – функция закрывает выделенные области изображения

Просмотр – отображение при просмотре

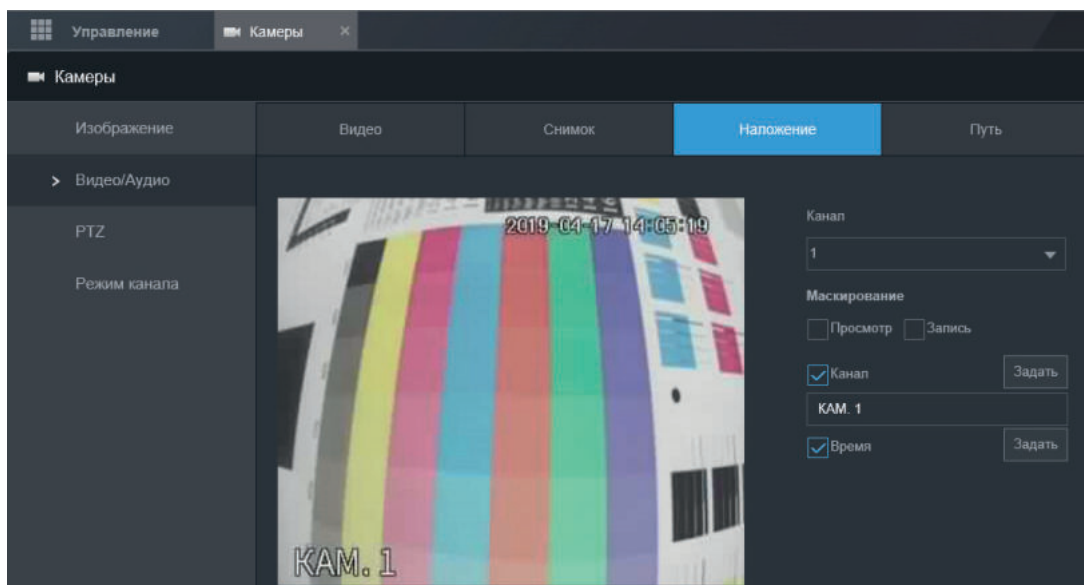
Запись – отображение в архиве

Канал – отображение имени канала

Время – отображение времени

Сброс – сброс настроек вкладки на значения по умолчанию

Копировать – копировать настройки на другие каналы

Путь



Рис 5.55

Снимок – каталог для сохранения снимков

Запись – каталог для сохранения видео

PTZ

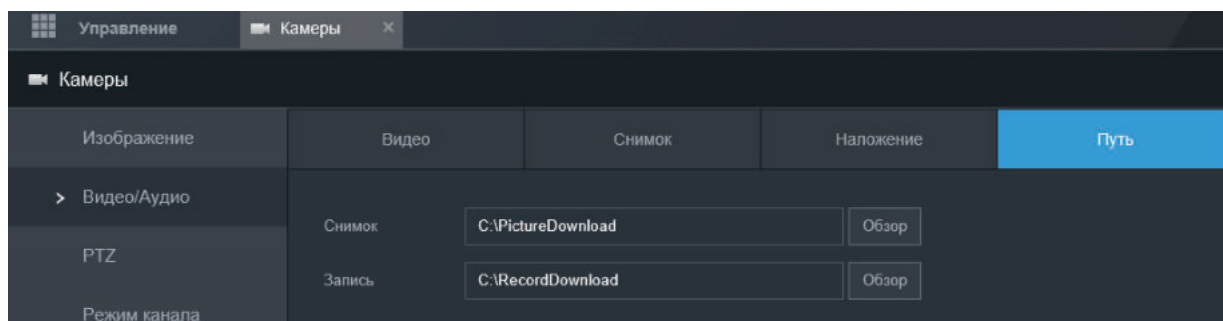

Рис 5.56

Канал – выбор канала

Тип PTZ – выбор типа PTZ

Режим управления – выбор режима управления

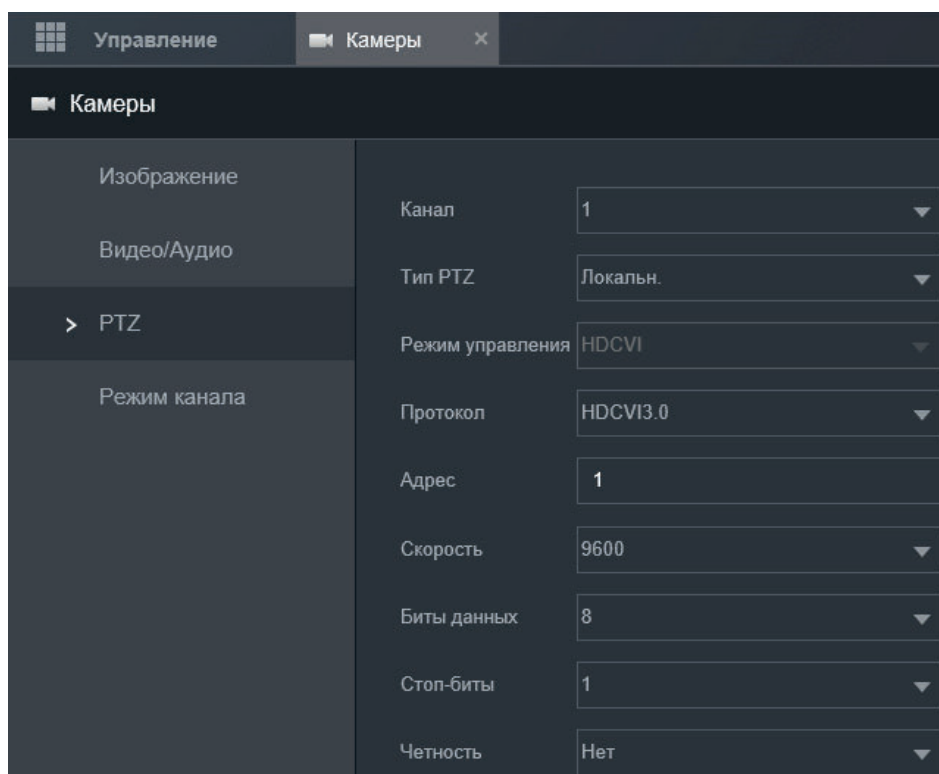
Протокол – выбор протокола работы поворотного устройства

Адрес – адрес поворотного устройства

Скорость – выбор скорости обмена данными

Биты данных – выбор информационного бита

Стоп-биты – выбор стопового бита

Четность – выбор четности

Копировать – копировать настройки на другие каналы

Режим канала



Рис 5.57

Auto – автоматическое определение типа сигнала

CVI – тип сигнала CVI на канале

AHD – тип сигнала AHD на канале

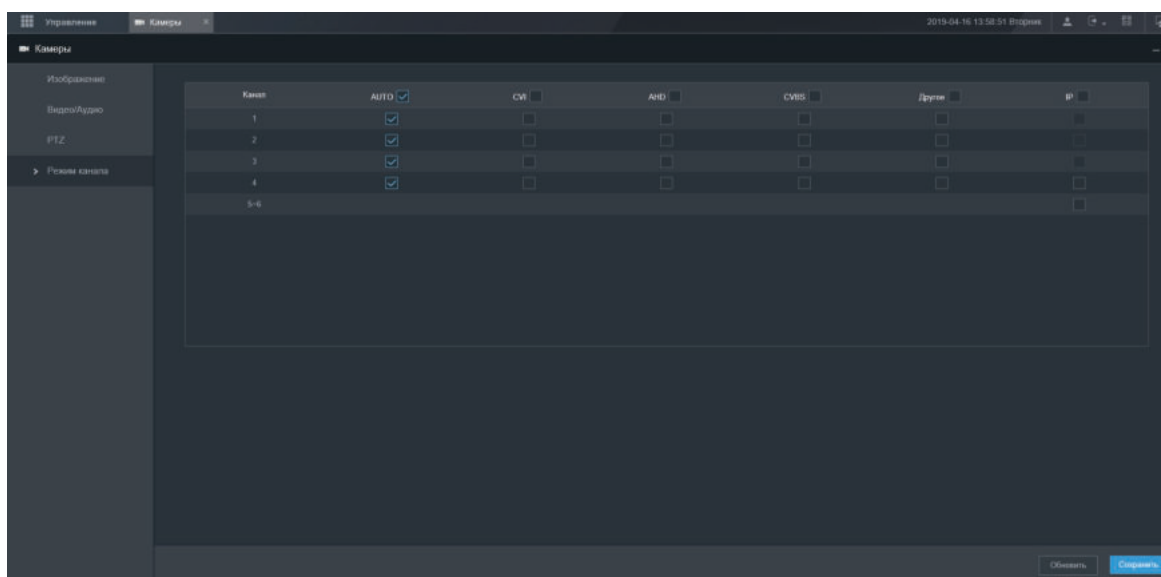
CVBS –тип сигнала CVBS на канале

Другое – другой тип сигнала на канале

IP – добавить IP-каналы к аналоговым или заменить аналоговые каналы IP-каналами

Добавить устройство

Поиск и добавление IP-устройств. Данное меню появляется после добавления хотя бы одного IP-канала в Режим канала, рисунок 5.58.



Рис 5.58

Состояние – информация об активации устройства

IP-адрес – IP-адрес устройства

Порт – порт устройства

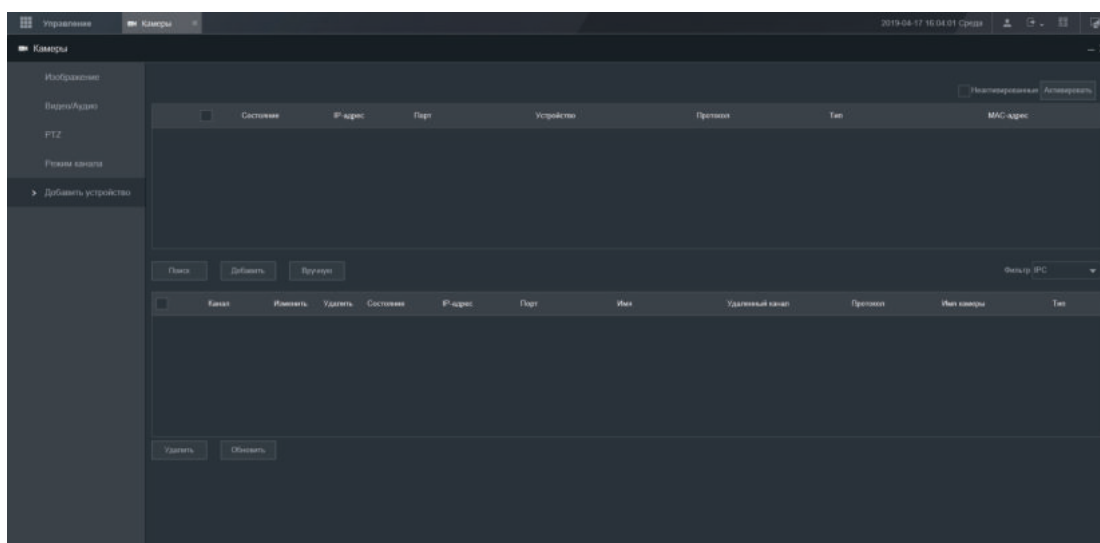
Устройство – имя устройства

Протокол – протокол подключения

Тип – тип устройства

MAC-адрес – MAC-адрес устройства

Удаленный канал – номер канала на добавленном устройстве

Неактивированные – отображать только неактивированные устройства

Активировать – активировать выбранное устройство

Поиск – поиск устройств

Добавить – добавить выбранное устройство

Вручную – добавить устройство вручную

Фильтр – применить фильтр поиска к списку найденных устройств

Удалить – удалить выбранное устройство



Рис 5.59

Канал – выбор канала

Протокол – протокол подключения

IP-адрес - IP-адрес устройства

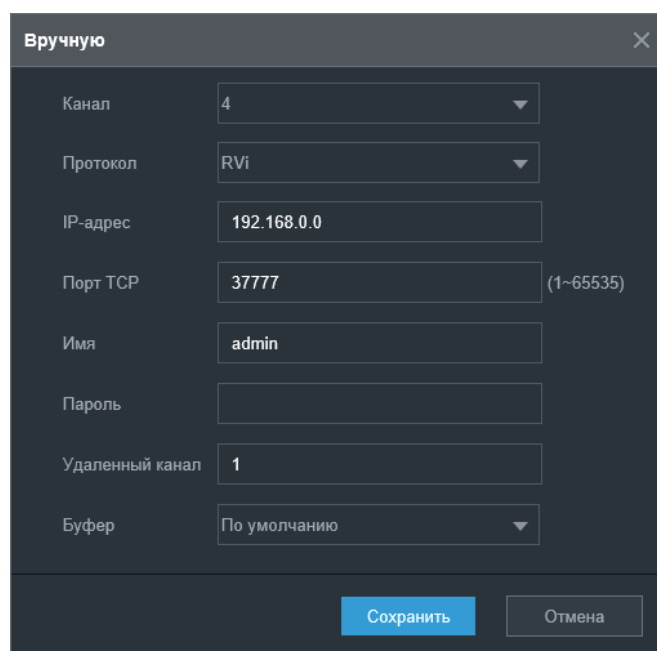
Порт – порт устройства

Имя – имя пользователя

Пароль – пароль пользователя

Удаленный канал – номер канала

Буфер – выбор типа отображения

5.13 Сеть

TCP/IP



Рис. 5.60

Версия протокола – выбор версии протокола

MAC-адрес – MAC-адрес регистратора

DHCP- автоматическое получение IP-адреса

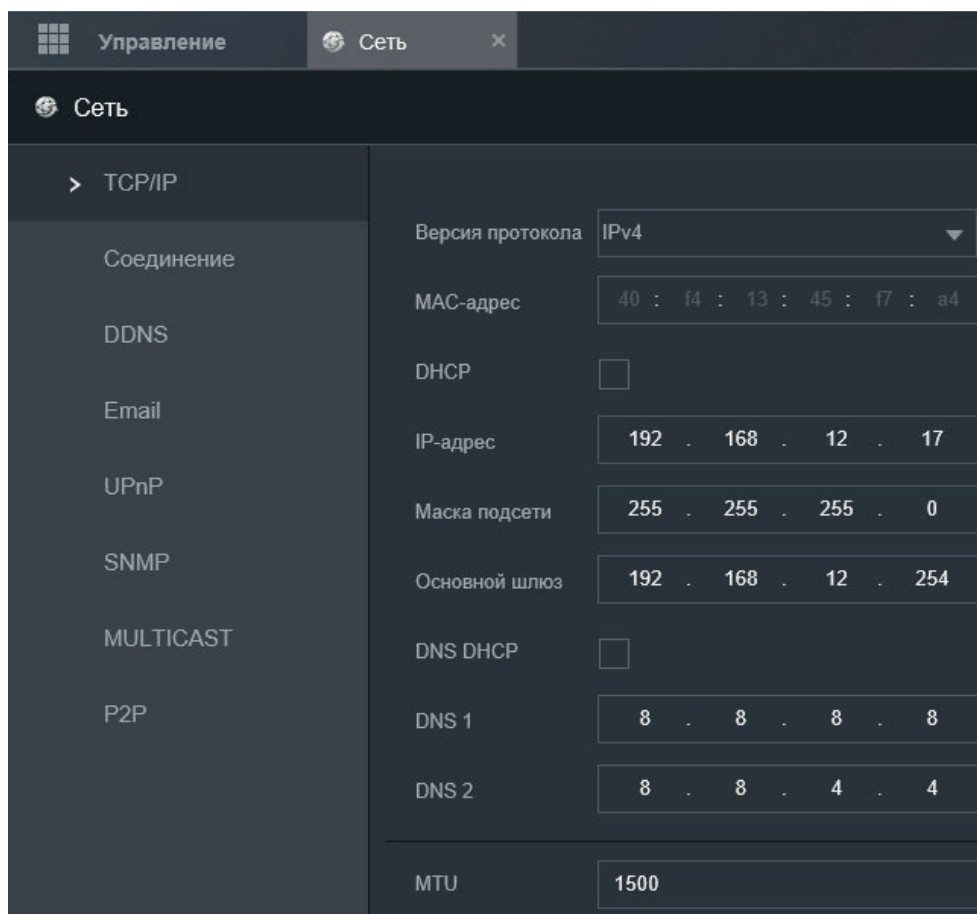
IP-адрес – IP-адрес регистратора

Маска подсети - Маска подсети регистратора

Основной шлюз - Основной шлюз регистратора

DNS DHCP – автоматическое получение DNS

DNS 1 – предпочитаемый DNS-сервер

DNS 2 – альтернативный DNS-сервер

MTU - максимальный размер полезного блока данных одного пакета

Соединение



Рис 5.61

Лимит сессий – ограничение количества одновременных подключений

Порт TCP – значение порта TCP

Порт UDP - значение порта UDP

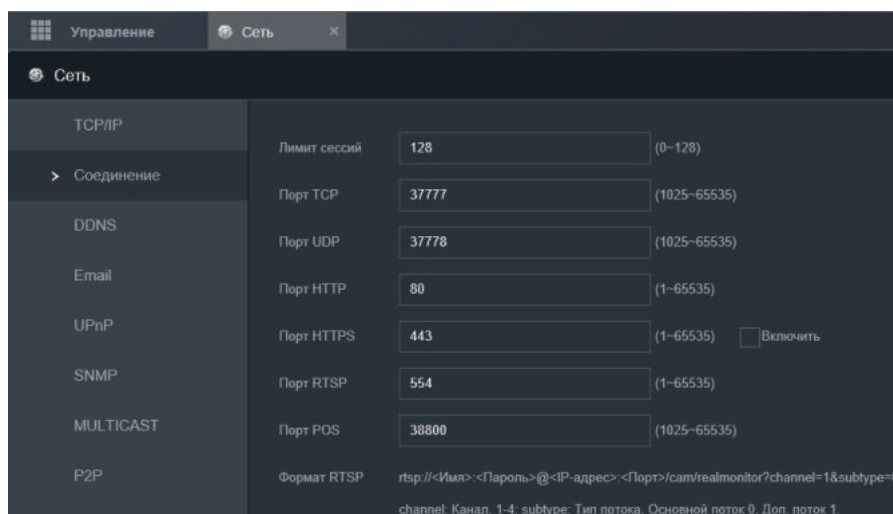
Порт HTTP - значение порта HTTP

Порт HTTPS - значение порта HTTPS

Порт RTSP - значение порта RTSP

Порт POS - значение порта POS

Формат RTSP – формат RTSP-ссылки

DDNS



Рис 5.62

Включить – включение/выключение функции

Тип DDNS – выбор службы DDNS

Адрес – адрес сервера

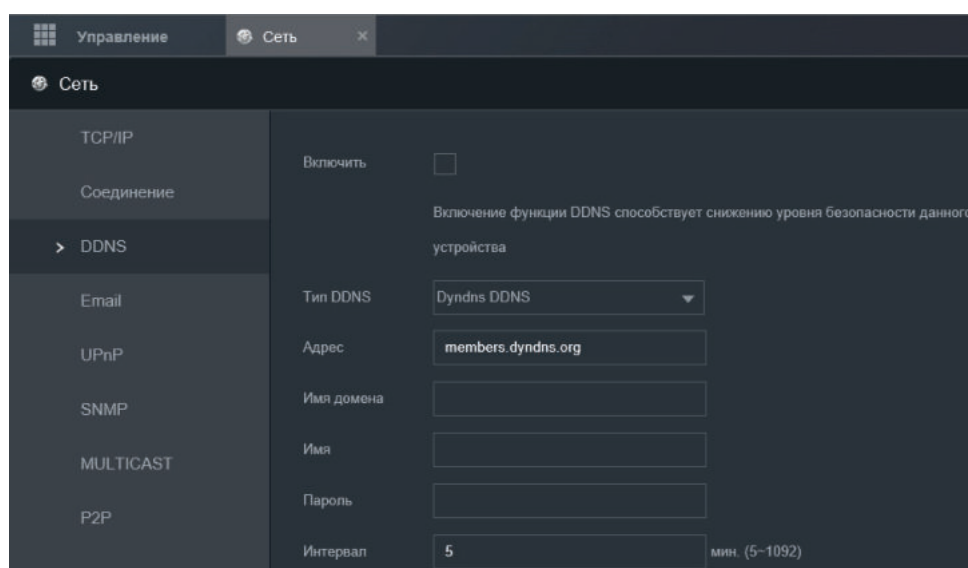
Имя домена – доменное имя, присвоенное учетной записи при регистрации

Имя – имя учетной записи

Пароль – пароль учетной записи

Интервал – время обновления DDNS

Email

The screenshot shows a web-based configuration interface for a network device. The main menu on the left includes: Управление, Сеть, TCP/IP, Соединение, DDNS, Email (selected), UPnP, SNMP, MULTICAST, and P2P. The Email configuration page contains the following fields and options:

- Включить**:
- Сервер SMTP**: MailServer
- Порт**: 25 (with a note: (1-65535))
- Анонимно**:
- Имя**: [empty text box]
- Пароль**: [empty text box]
- Отправитель**: [empty text box]
- Тип шифрования**: TLS (dropdown menu)
- Тема**: XVR ALERT (with a checked checkbox labeled "Снимок")
- Получатель**: [empty text box] with "+" and "-" buttons
- Интервал**: 120 (with a note: с (0-3600))
- Отчет состояния**:
- Интервал**: 60 (with a note: мин. (30-1440))

A "Тест" button is located at the bottom of the configuration area.

Рис 5.63

Включить – включение/выключение функции

Сервер SMTP – адрес SMTP-сервера

Порт – порт протокола шифрования. SSL 465, TLS – 587, по умолчанию – 25

Анонимно – для серверов, поддерживающих анонимный вход

Имя – имя пользователя от учетной записи отправителя

Пароль – пароль от учетной записи отправителя

Отправитель – почтовый адрес отправителя

Тип шифрования – выбор типа шифрования

Тема – тема отправляемого письма

Снимок – приложить снимок события

Получатель – адрес получателя

Интервал – задержка отправки сообщений после события, по которому настроено отправление сообщения

Отчет состояния – включение/выключение отправки отчета о текущем состоянии и работоспособности устройства

Интервал – интервал отправки отчета о текущем состоянии и работоспособности устройства

Тест – отправка тестового сообщения получателю

UPnP



Рис. 5.64

PAT – включение/выключение функции

Состояние – состояние подключения

IP LAN – локальный IP-адрес

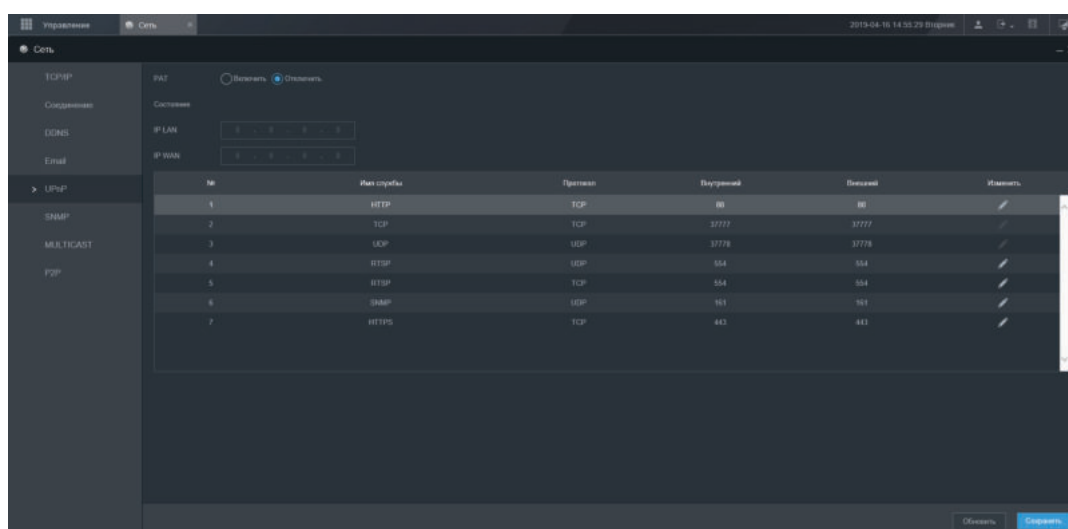
IP WAN – внешний статический IP-адрес

№ - номер службы

Имя службы – имя службы

Протокол – тип протокола

Внутренний – внутренний порт

Внешний – внешний порт

Изменить – изменить параметры

SNMP



Рис 5.65

Включить – включить/выключить функцию

Версия – выбор версии протокола SNMP

Порт SNMP – порт протокола SNMP

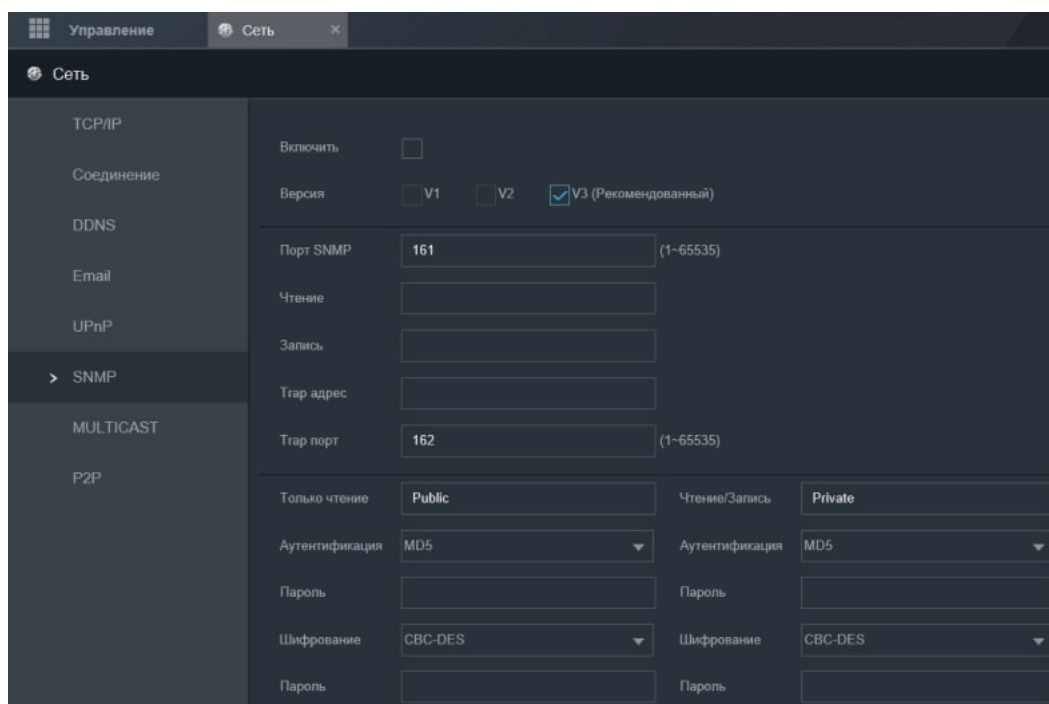
Чтение – доступ для чтения

Запись – доступ для записи

Трап адрес – адрес ПК, на котором установлено ПО для мониторинга

Трап порт – порт ПК для захвата пакетов

Только чтение – доступ для чтения

Чтение/запись – доступ для чтения/записи

Аутентификация – выбор типа аутентификации

Пароль – пароль аутентификации

Шифрование – выбор типа шифрования

Пароль – пароль шифрования

Multicast

Multicast – это режим передачи данных в сегменте локальной сети. В этом режиме отправляется один поток видеоданных по всем адресам назначения, что создает значительно меньшую нагрузку на сеть. В данном меню выполняются настройки Multicast адреса и порта подключения для трансляции.



Рис. 5.66

Включить – включить/выключить функцию

IP-адрес – Multicast адрес. Диапазон IP-адресов 224.0.0.0 – 239.255.255.255

Порт – Multicast порт

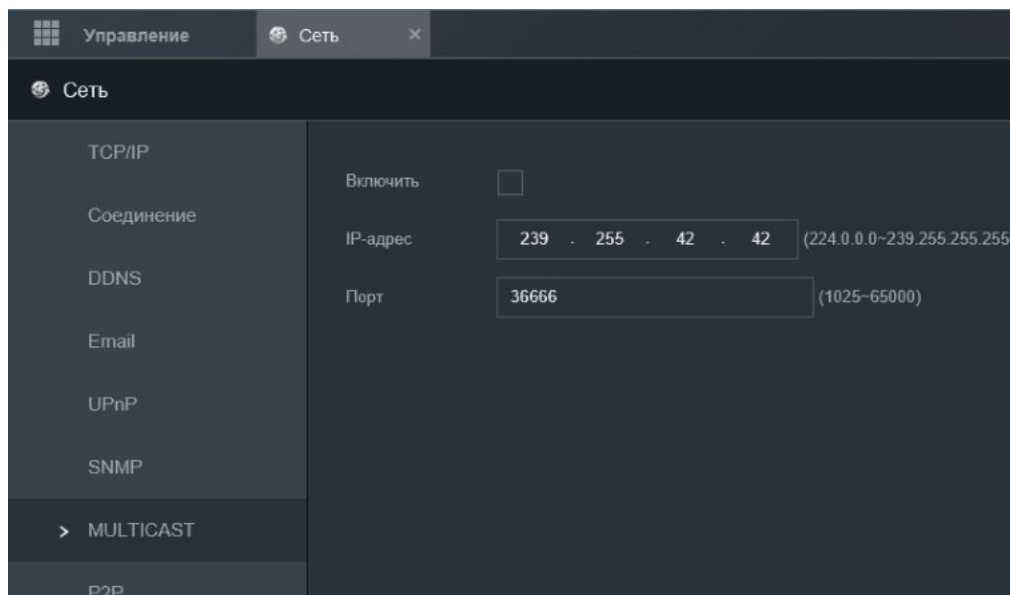
Для получения **RTP** Multicast-потока необходимо:

1) Включить Multicast на регистраторе

2) Введите в адресной строке браузера команду:

[http://IP/cgi-bin/configManager.cgi?action=setConfig&Multicast.RTP\[0\].Enable=true](http://IP/cgi-bin/configManager.cgi?action=setConfig&Multicast.RTP[0].Enable=true)

IP – это IP-адрес регистратора

3) Введите в адресной строке браузера команду:

<http://IP/cgi-bin/configManager.cgi?action=getConfig&name=Multicast>

[IP port/cam/realmonitor?channel=1&subtype=0&unicast=false](http://IP/port/cam/realmonitor?channel=1&subtype=0&unicast=false)

IP – это IP-адрес регистратора

RTSP port – это RTSP порт регистратора. Значение порта по умолчанию 554



Рис 5.67

Для получения **UDP Multicast**-потока следуйте инструкции:

1) Включить Multicast на регистраторе

2) Введите в адресной строке браузера команду:

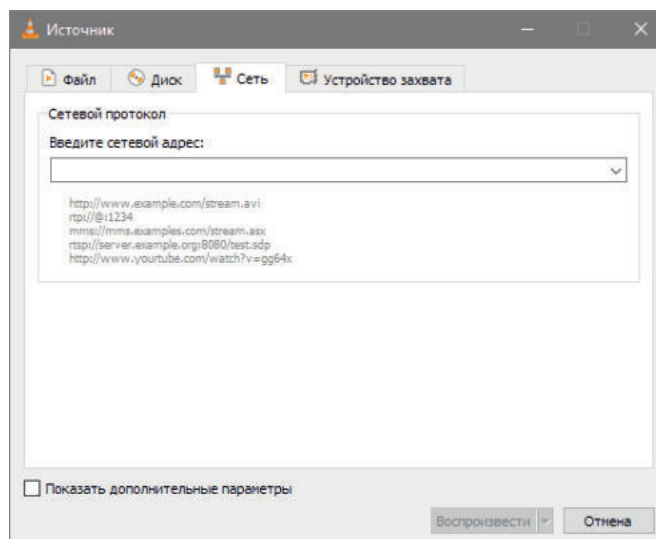
`http://IP/cgi-bin/configManager.cgi?action=setConfig&Multicast.TS[0].Enable=true`

IP – это IP-адрес регистратора

3) Введите в адресной строке браузера команду:

`http://IP/cgi-bin/configManager.cgi?action=setConfig&Multicast.TS[0]MulticastAddr=UDP/`

IP

IP – это IP-адрес регистратора

UDP IP – это адрес UDP Multicast. Значение по умолчанию 239.255.42.42.

Диапазон IP-адресов 224.0.0.0 – 239.255.255.255

4) В появившемся окне ввести сетевой адрес и нажать **Воспроизвести**:

`udp://@239.255.42.42:20000`



Рис 5.68

P2P

Видеорегистратор поддерживает работу с сервисом «P2P», который позволяет просматривать изображение в режиме реального времени по сети Интернет.

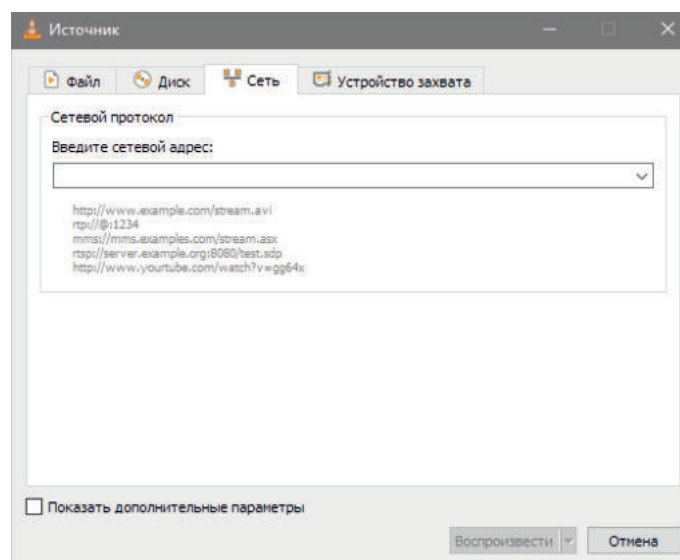

Рис 5.69

Включить – включить/выключить функцию

Состояние – состояние подключения

QR-код – QR-код для мобильного клиента и серийного номера

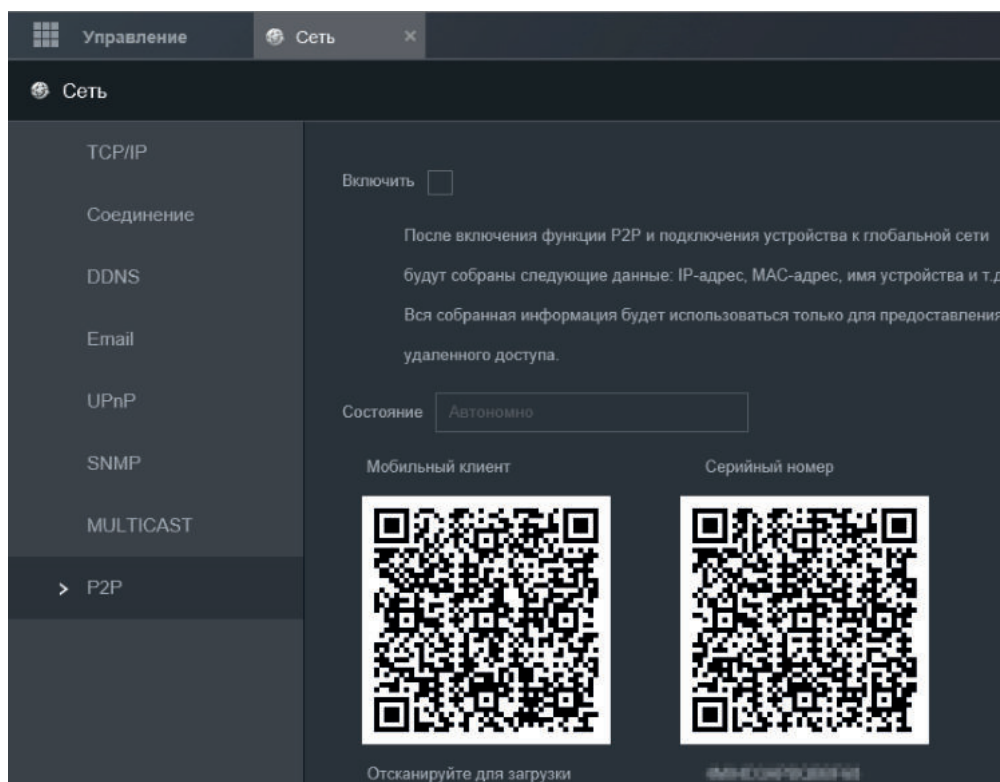
Для получения доступа к устройству через P2P необходимо:

- 1) Включить функцию
- 2) Проверить состояние подключения. Состояние должно быть В сети
- 3) Скачать приложение gDMSS для устройств на платформе Android или iDMSS для устройств на платформе iOS

4) Запустить приложение и открыть главное меню



Рис. 5.70

5) Перейти в меню **Устройства**

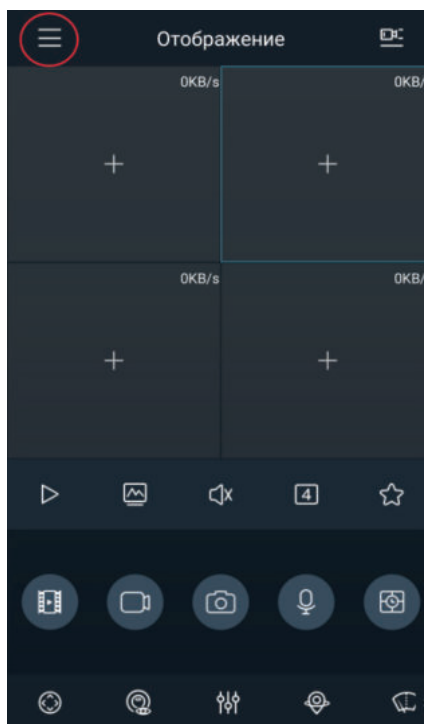

Рис 5.71

6) Нажать кнопку + для добавления устройства.

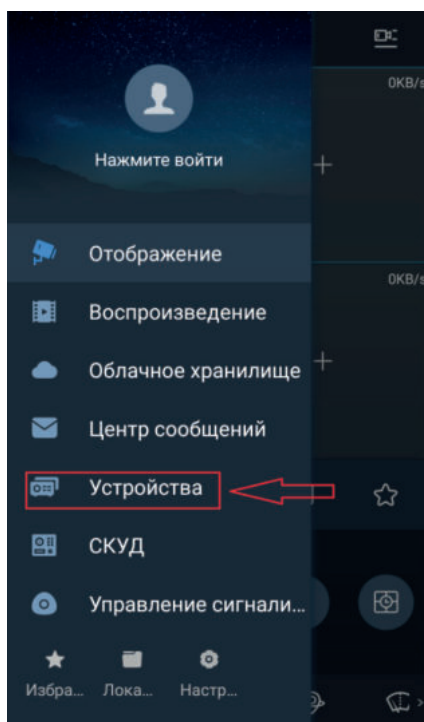

Рис 5.72

7) Выбрать **ССТV**

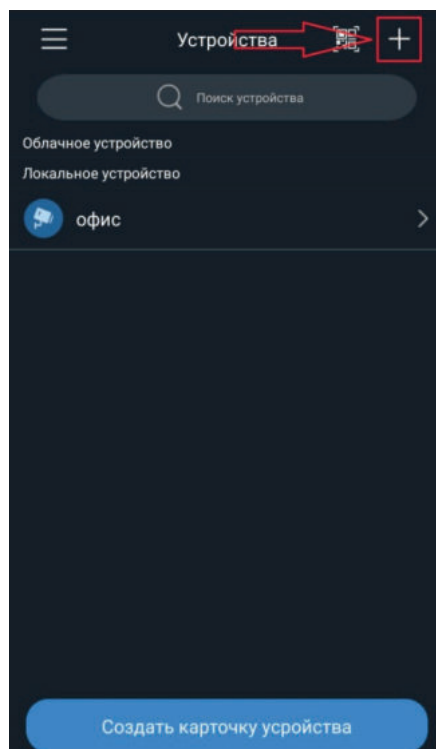

Рис 5.73

8) Выбрать **Устройство подключенное через провод**

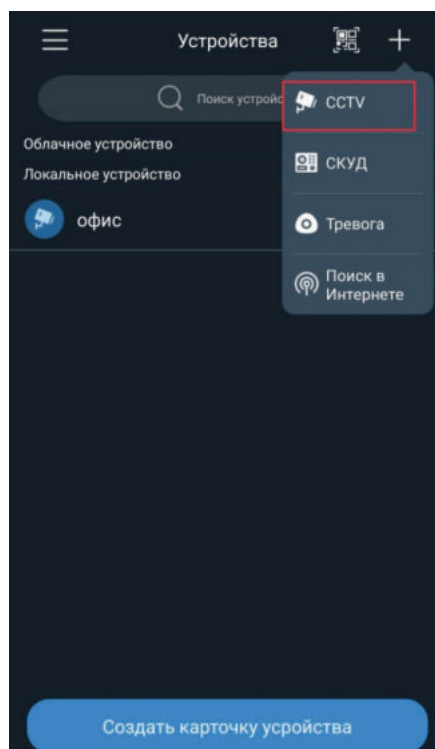

Рис 5.74

9) Выбрать **P2P**

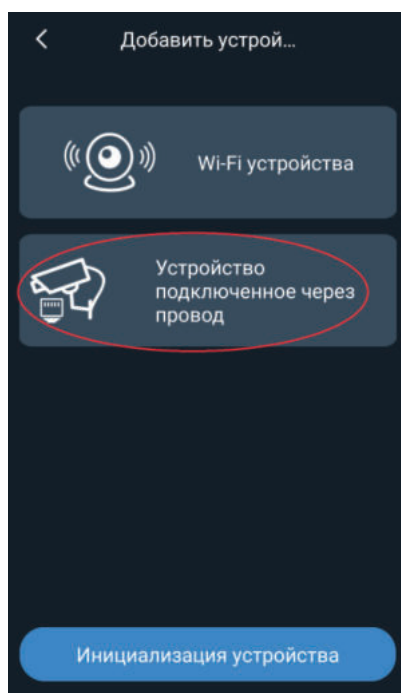

Рис 5.75

Руководство по эксплуатации

10) Заполнить все поля и нажать **Отображение**

Имя – имя устройства (произвольное имя)

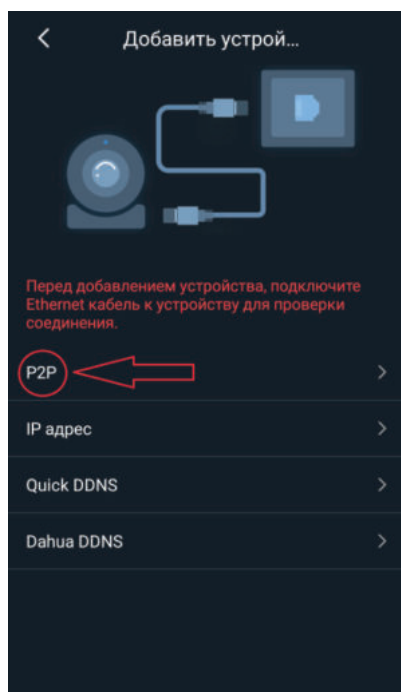
SN – серийный номер устройства

Логин – логин пользователя

Пароль – пароль пользователя

Отображение – выбор типа потока для отображения видео в реальном времени

Воспроизведение – выбор типа потока для воспроизведения архива

Скриншот экрана конфигурации P2P. Вверху — стрелка влево и заголовок «P2P». Ниже — поля для ввода: «Имя:», «SN:», «Порт:», «Пользователь:» (с значением «admin»), «Пароль:». В нижней части — два выпадающих списка: «Отображение:» (выбрано «Доп. поток») и «Воспроизведение:» (выбрано «Доп. поток»). В самом низу — синяя кнопка «Отображение».

Рис 5.76

5.14 Хранилище

Основные



Рис. 5.77

Заполнение HDD – действие при заполнении HDD

Запись – выбор типа записи файлов

Автоудаление – количество дней, через которое будет происходить автоматическое удаление файлов.

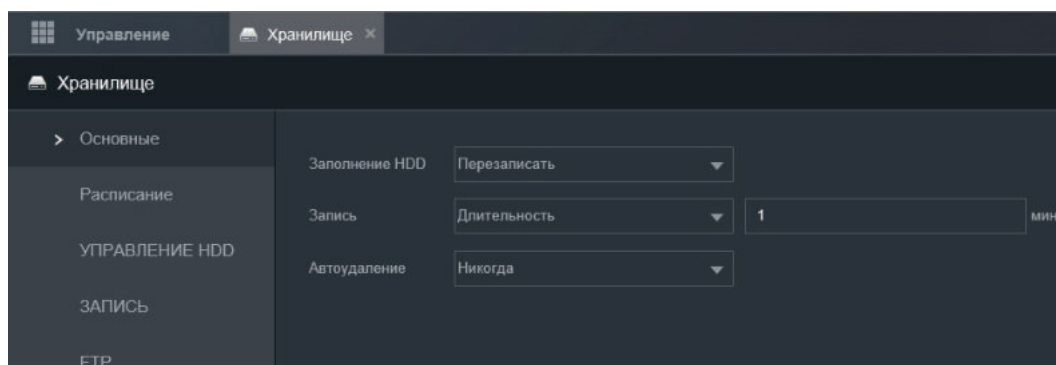
Расписание



Рис 5.78

Канал – выбор канала

Предзапись – временной интервал в течение которого ведется запись, предшествующая началу события

Резерв – режим, при котором запись ведется одновременно на два HDD

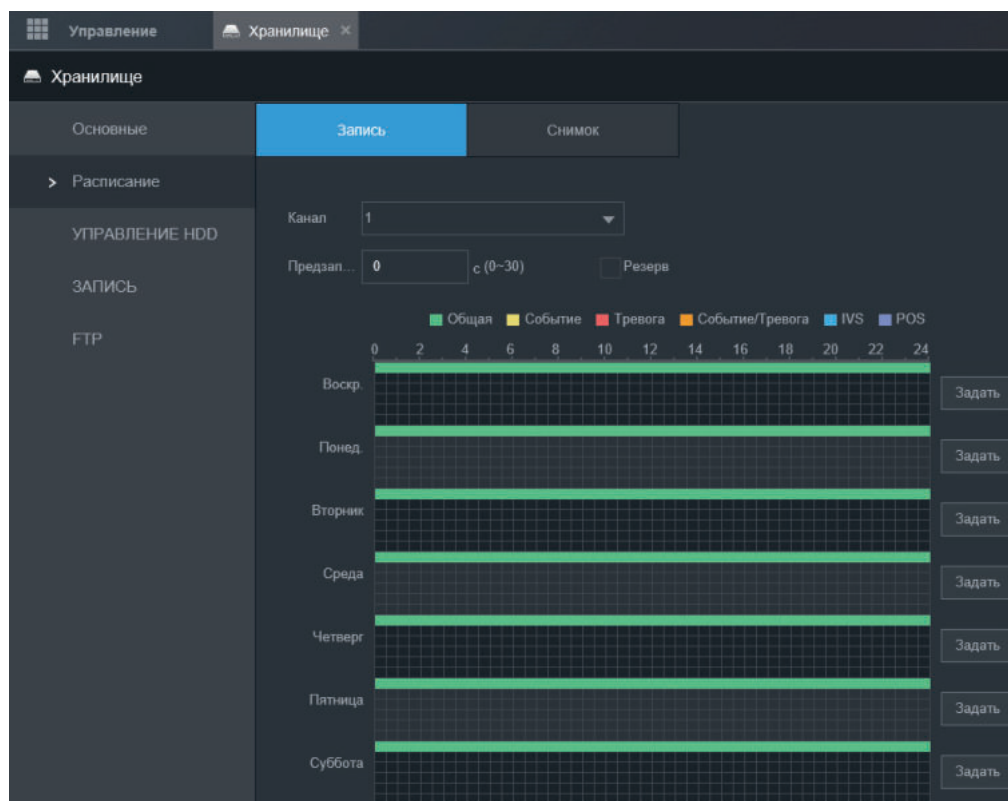
Задать – настройка периода работы и типа записи

Сброс – сброс настроек вкладки на значения по умолчанию

Копировать – копировать настройки на другие каналы

Снимок



Рис 5.79

Канал – выбор канала

Задать – настройка периода работы и типа записи

Сброс – сброс настроек вкладки на значения по умолчанию

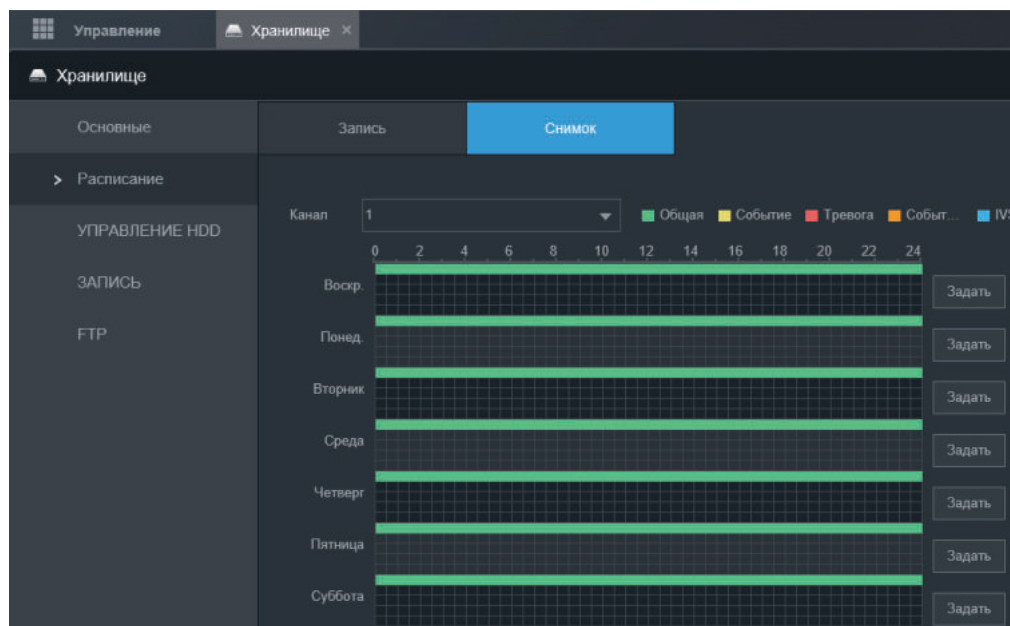
Копировать – копировать настройки на другие каналы

Управление HDD



Рис 5.80

Устройство – имя устройства

Расположение – порт, к которому подключен HDD

Режим работы – режим работы HDD

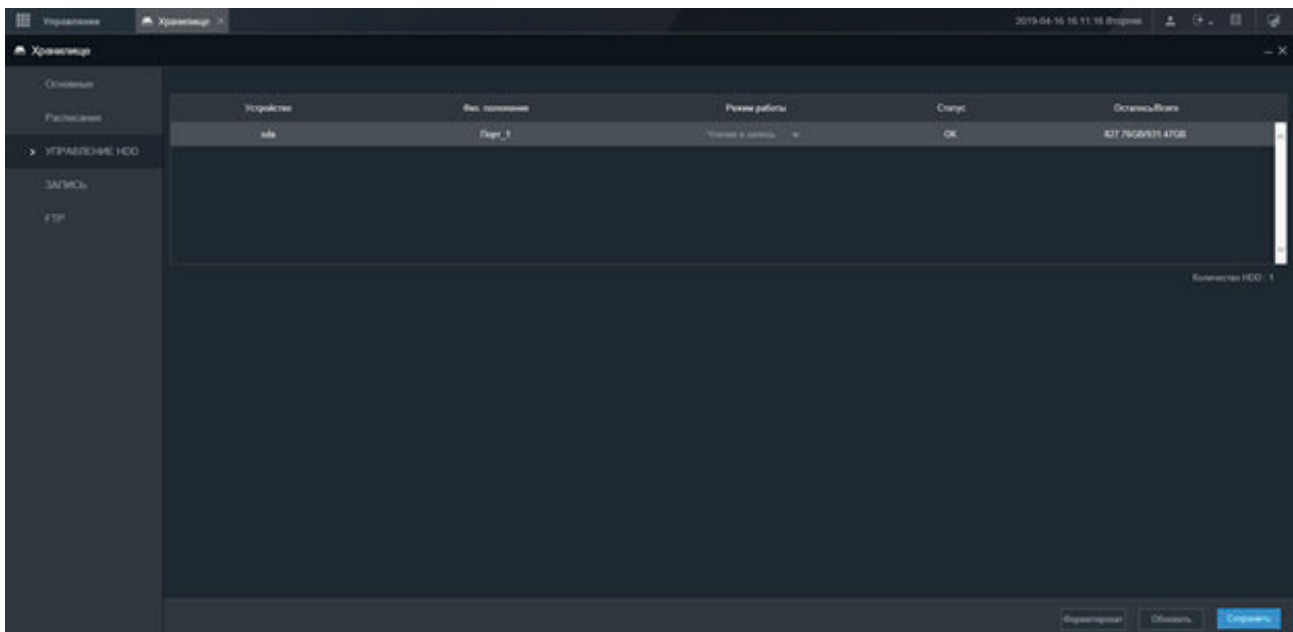
Статус – состояние HDD

Осталось/Всего – информация о свободном и общем объеме на HDD

Форматировать – форматирование HDD

Запись - настройка типа записи на каждом канале, рисунок 5.79



Рис 5.79

Авто – запись каналов по расписанию

Вручную – запись каналов вручную

Закреть – запись остановлена

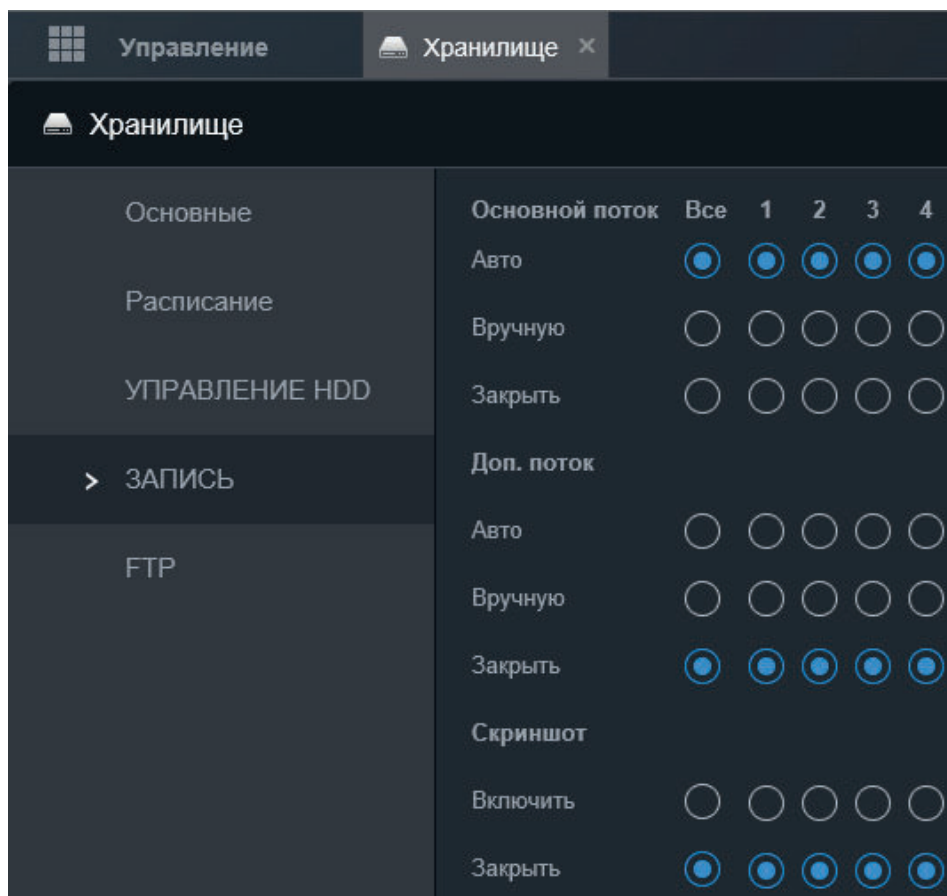
FTP



Рис 5.82

Включить – включить/выключить функцию

FTP – использовать FTP для записи

SFTP – использовать SFTP для записи

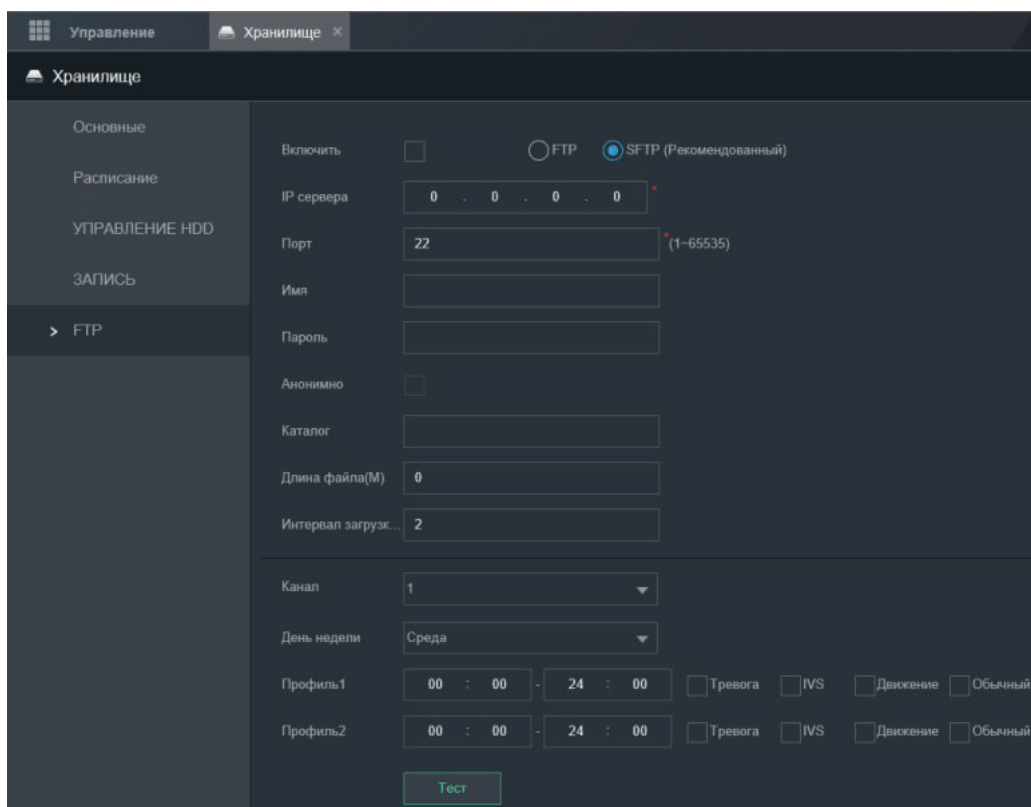
IP сервера – адрес сервера

Порт – порт для подключения к серверу

Имя – имя пользователя сервера

Пароль – пароль пользователя сервера

Анонимно – для серверов, не использующих авторизацию

Каталог – каталог для записи файлов

Длина файла – размер файла записи, отправляемого на сервер

Интервал загрузки снимков – интервал загрузки снимков на сервер.

Канал – выбор канала

День недели – выбор дня недели

Профиль – выбор профиля

Тест – отправить тестовое сообщение на сервер

Сброс – сброс настроек вкладки на значения по умолчанию

5.15 Система

Общие



Рис 5.83

Устройство – Имя устройства

Язык – выбор языка интерфейса

Авто выход – автоматический выход из системы

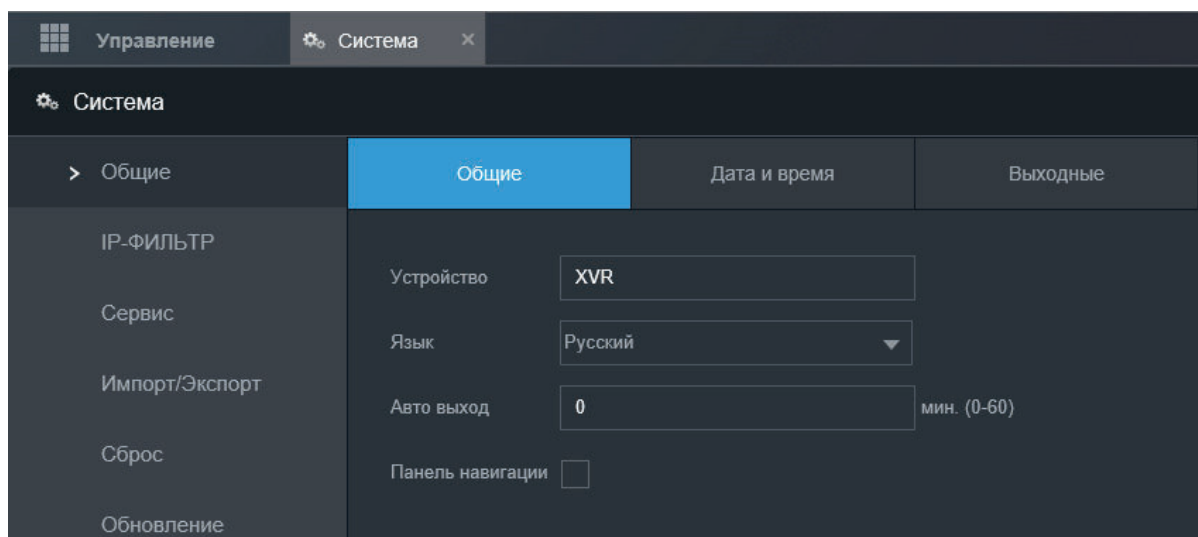
Панель навигации – отображение панели навигации в окне просмотра локального интерфейса

Дата и время



Рис 5.84

Системное время – текущее время системы

Синхронизация с ПК – синхронизировать время с ПК

Часовой пояс – выбор часового пояса

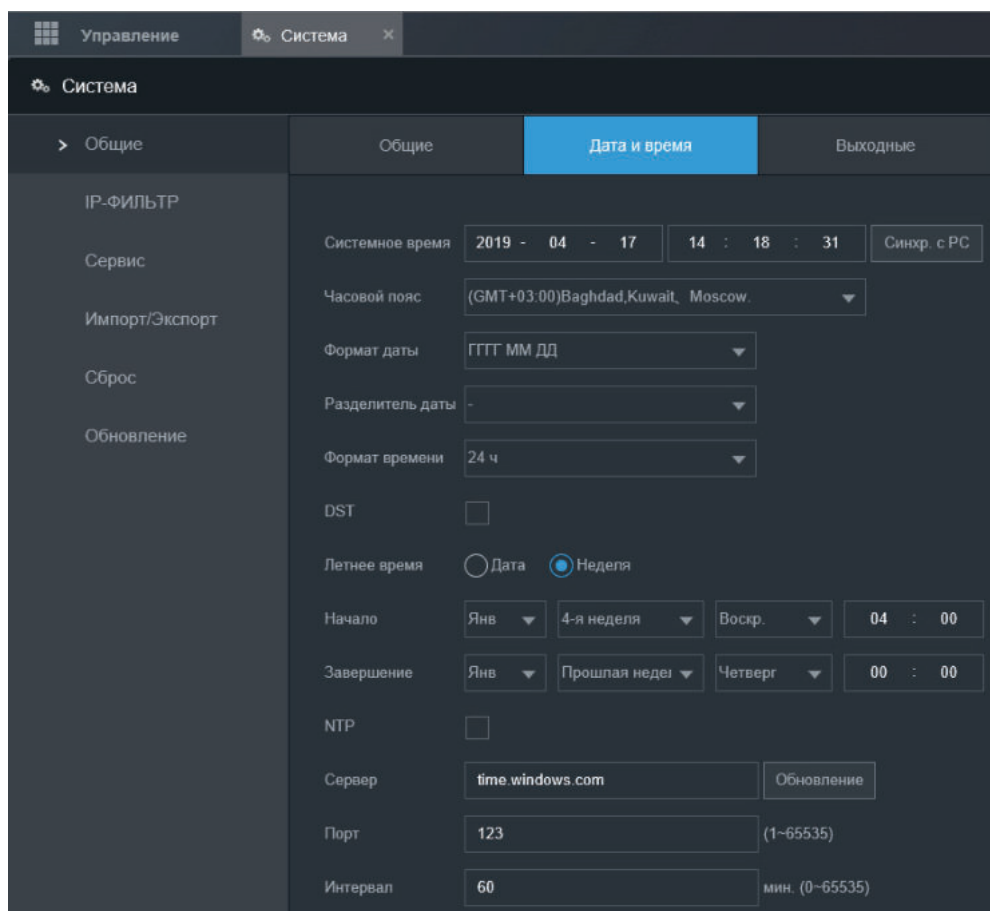
Формат даты – выбор формата даты

Разделитель даты – выбор разделителя даты

Формат времени – выбор формата времени

DST – летнее время

Летнее время – тип перехода

Начало – начало перехода на летнее время

Завершение – завершение перехода на летнее время

NTP – синхронизация времени системы с NTP-сервером

Сервер – адрес NTP-сервера

Порт – порт NTP-сервера

Интервал – интервал обновления времени

Выходные



Рис 5.85

№ - номер правила

Состояние – включить/выключить правило

Название – имя правила

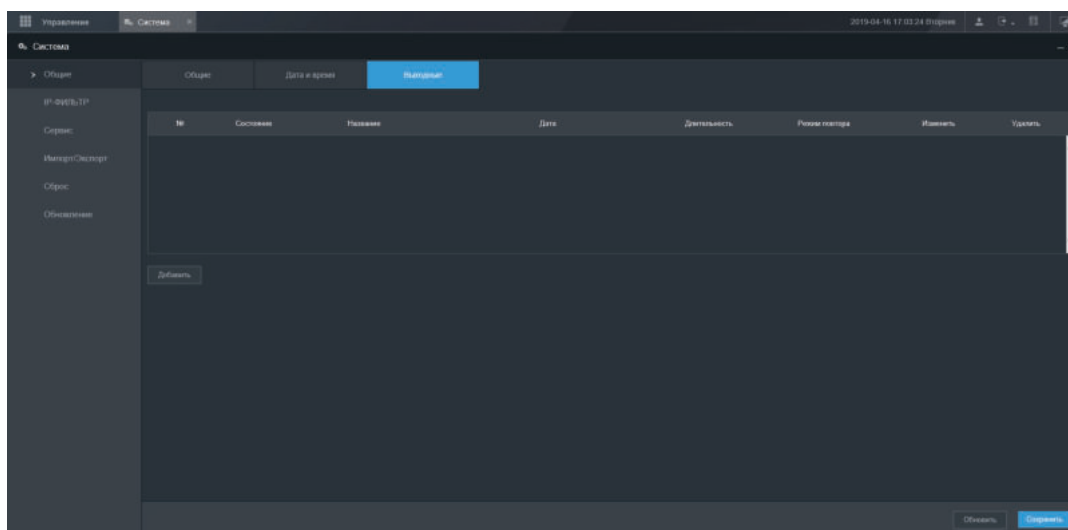
Дата – дата правила

Длительность – длительность правила

Режим повтора – режим повтора правила

Изменить – изменить правило

Удалить – удалить правило

Добавить – добавить правило

Рис 5.86

Название – имя правила

Статус – включить/выключить правило

Режим повтора – режим повтора правила

Диапазон – длительность правила

Начало – начало правила

Завершение – завершение правила

Сохранить и добавить – сохранить текущее правило и добавить новое

IP-фильтр



Рис 5.87

Включить – включить/выключить функцию

Открытые IP – список IP-адресов, имеющих доступ ко входу в интерфейс регистратора

Закрывые IP - список IP-адресов, не имеющих доступ ко входу в интерфейс регистратора

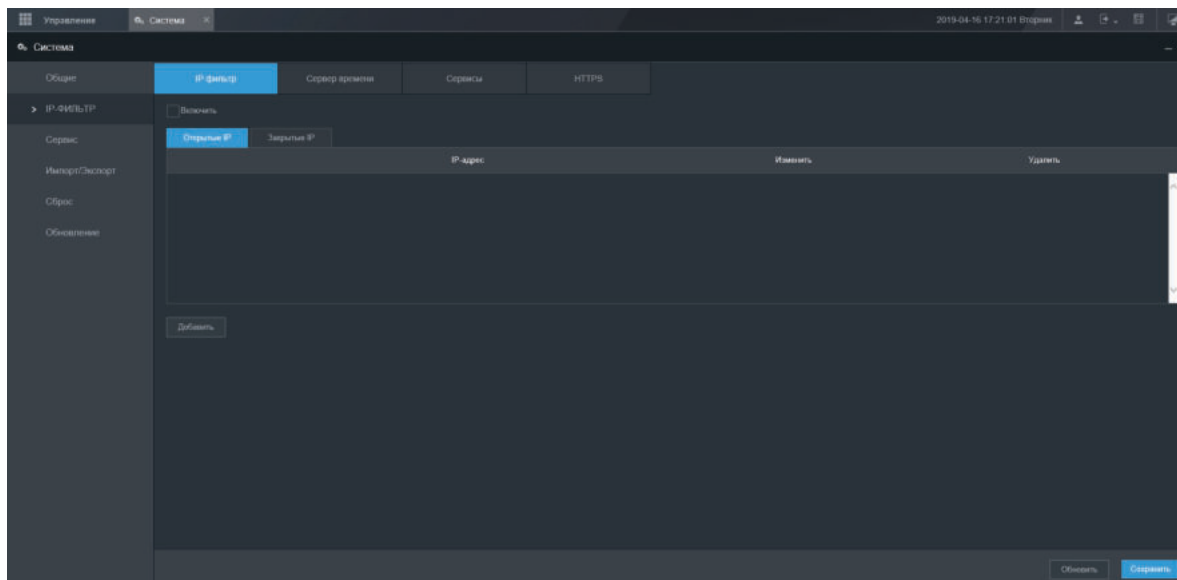
Добавить – добавление IP-адреса или диапазона IP-адресов в список

IP-адрес – IP-адрес к которому применяется правило

Изменить – изменить IP-адрес

Удалить – удалить IP-адрес

Сервер времени – список IP-адресов, имеющих доступ к изменению настроек времени на регистраторе



Рис 5.88

Включить – включить/выключить функцию

Добавить – добавление IP-адреса или диапазона IP-адресов в список

IP-адрес – IP-адрес к которому применяется правило

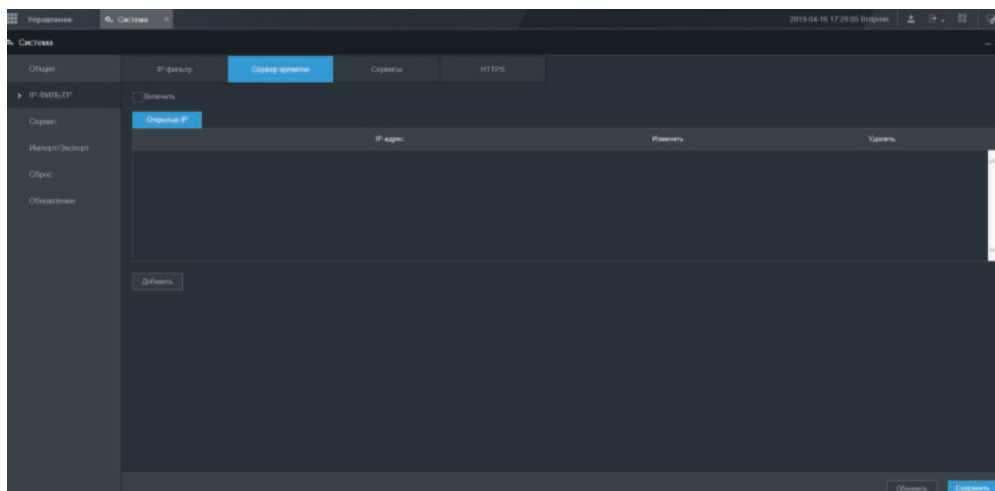
Изменить – изменить IP-адрес

Удалить – удалить IP-адрес

Сервисы



Рис 5.89

Сброс пароля – функция сброса пароля

Push-уведомление – уведомление, отправляемое пользователю на мобильное приложение

CGI – поддержка работы с CGI-командами

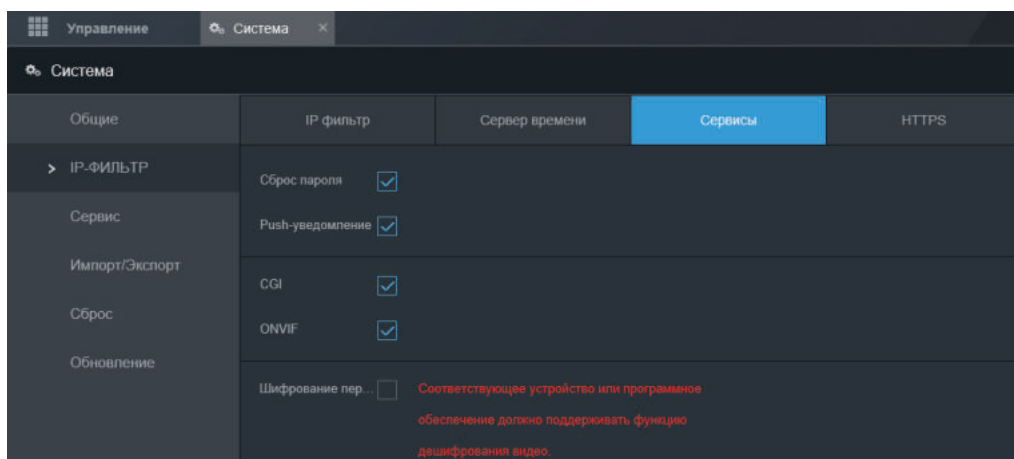
ONVIF – поддержка работы по протоколу ONVIF

Шифрование передачи видео/аудио - шифрование передачи данных

HTTPS

HTTPS – расширение протокола HTTP для поддержки шифрования в целях повышения безопасности. Данные в протоколе HTTPS передаются поверх криптографических протоколов SSL или TLS. В отличие от HTTP с TCP-портом 80, для HTTPS по умолчанию используется TCP-порт 443



Рис 5.90

Создание сертификата – создание сертификата безопасности
Загрузка сертификата – загрузка сертификата безопасности

Сервис

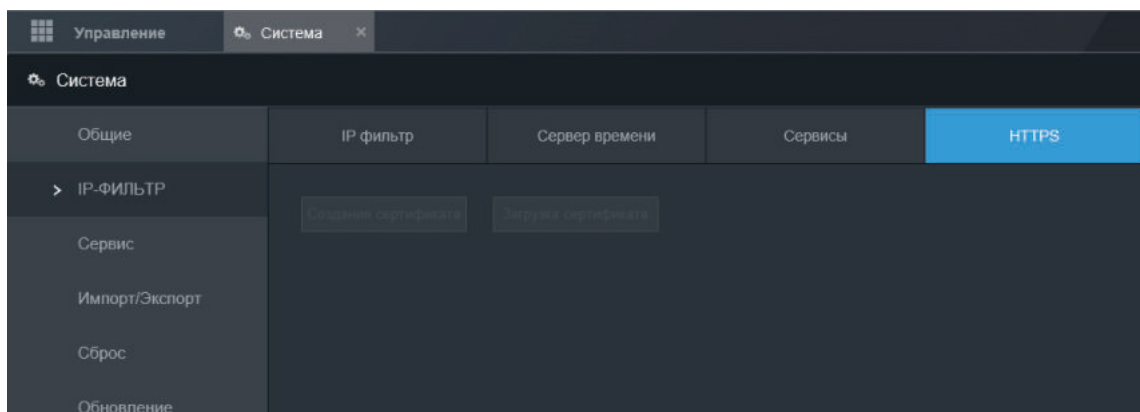

Рис 5.91

Автоперезагрузка – выбор режима автоматической перезагрузки устройства
Режим кулера – выбор режима работы системы охлаждения

Импорт/Экспорт

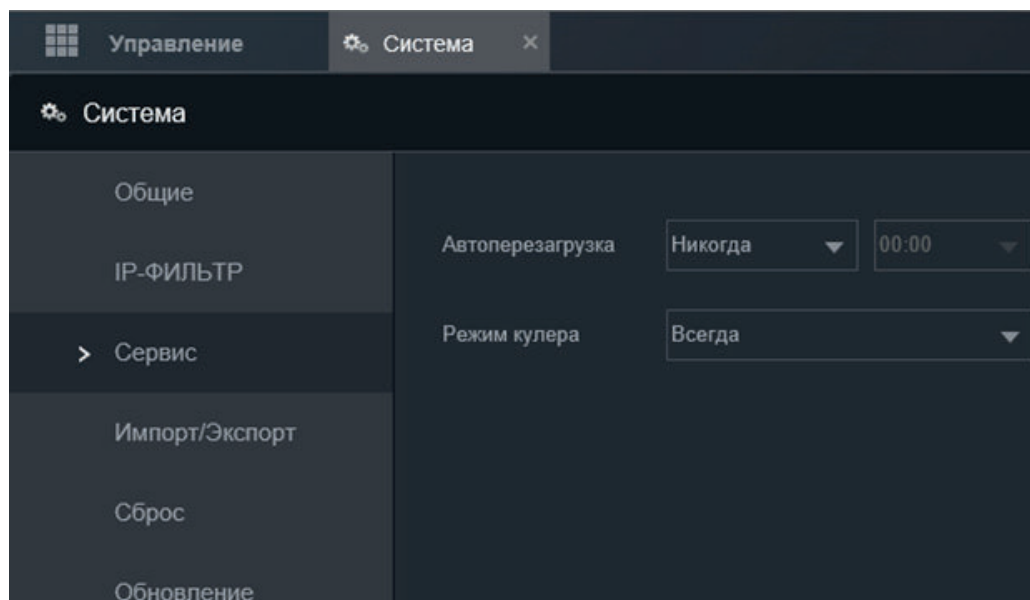

Рис 5.92

Файл конфигурации – выбор файла конфигурации для импорта

Импорт – начать импорт файла конфигурации

Экспорт – экспорт файла конфигурации

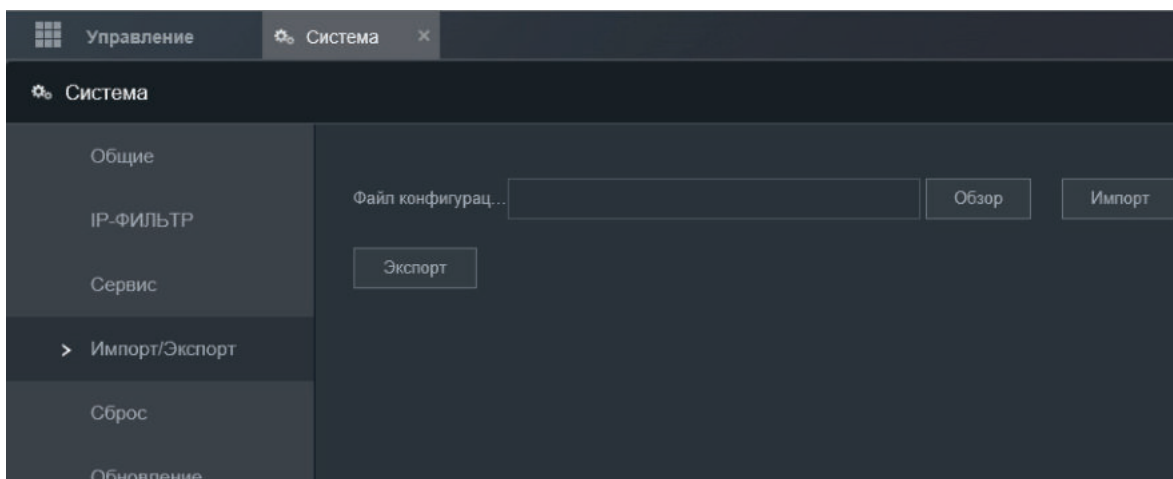
Сброс



Рис 5.93

Заводские – сброс всех настроек до заводских значений

Сброс – сброс выбранных настроек до значений по умолчанию

Обновление

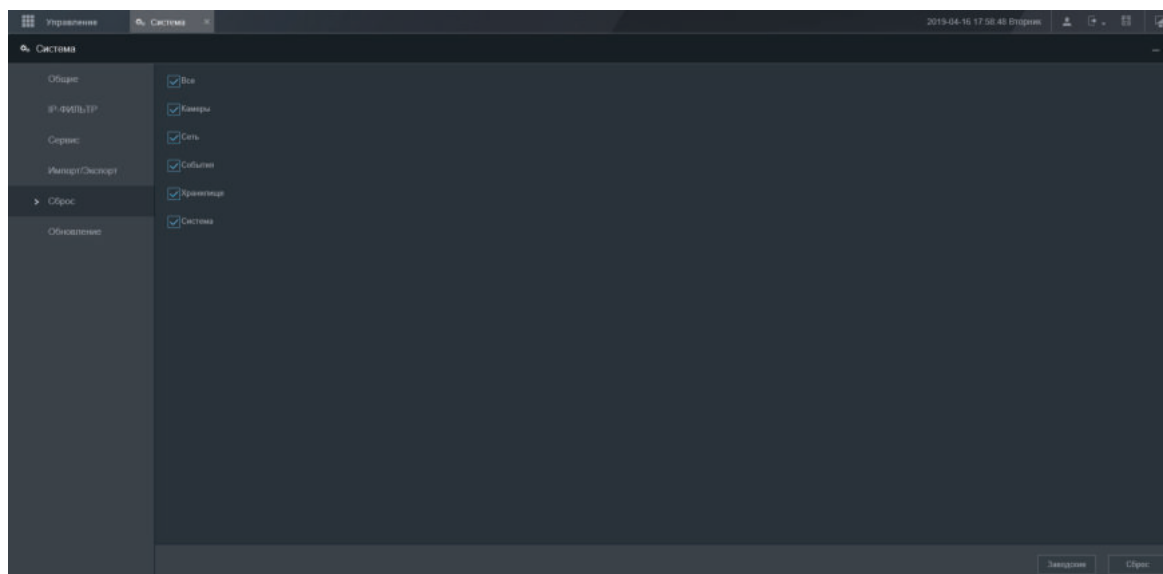

Рис 5.94

Файл прошивки – выбор файла прошивки для обновления системы

Обновление – начать обновление системы

Во время обновления прошивки нельзя:

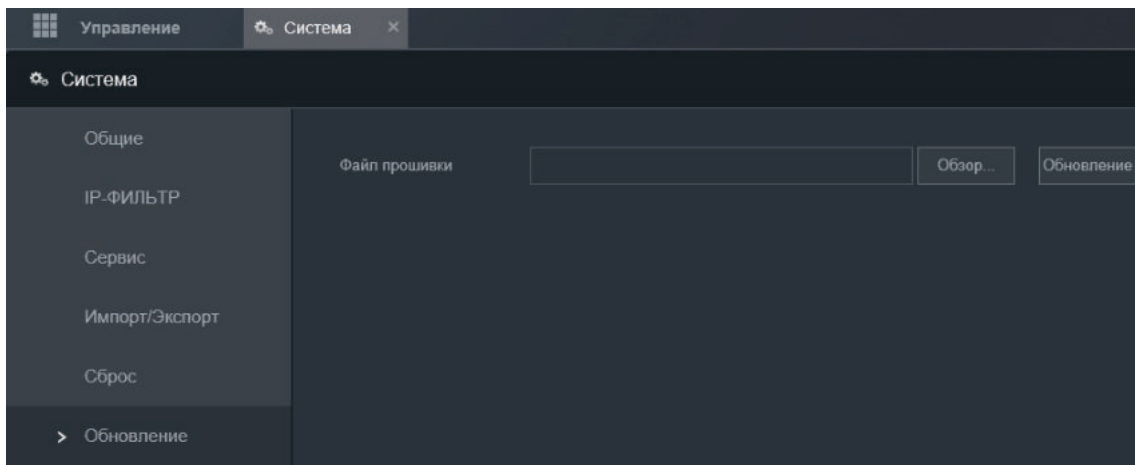
- прекращать подачу электропитания на регистратор
- прекращать передачу данных на регистратор

После завершения процесса обновления прошивки необходимо выполнить сброс всех настроек до заводских значений.

5.16 Аккаунт

Управление учетными записями пользователей

Пользователь



Рис. 5.95

№ - номер учетной записи

Имя – имя учетной записи

Имя группы – имя группы

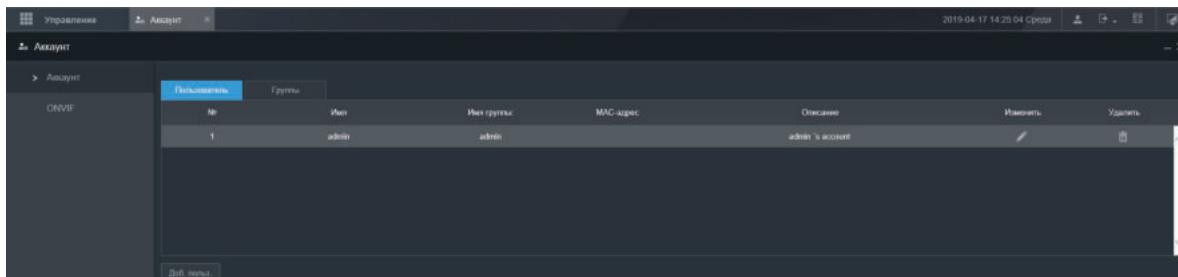
MAC-адрес – MAC-адрес сетевого интерфейса пользователя

Описание – описание учетной записи

Изменить – изменить учетную запись

Удалить – удалить учетную запись

Добавить – добавление пользователя



Рис 5.96

Руководство по эксплуатации

Пользователь – имя учетной записи

Пароль – пароль учетной записи

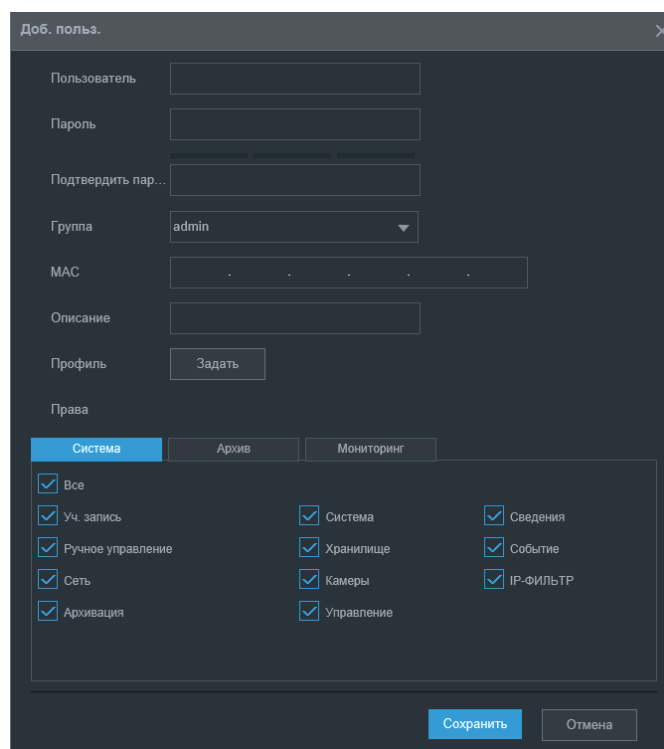
Подтвердить пароль – подтверждение пароля учетной записи

Группа – выбор группы

MAC – MAC-адрес сетевого интерфейса пользователя

Описание – описание учетной записи

Профиль – период работы

Права – выбор прав учетной записи

Группы



Рис 5.97

№ - номер группы

Имя группы – имя группы

Описание – описание группы

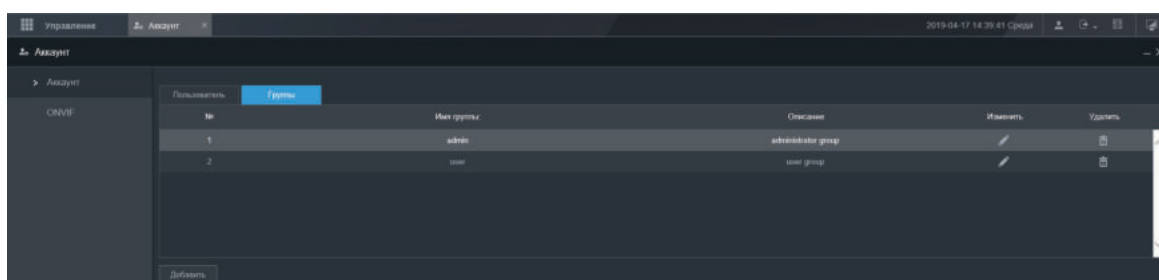
Изменить – изменить группу

Удалить – удалить группу

Добавить – добавление группы



Рис 5.98

Имя группы – имя группы

Описание – описание группы

Права – выбор прав группы

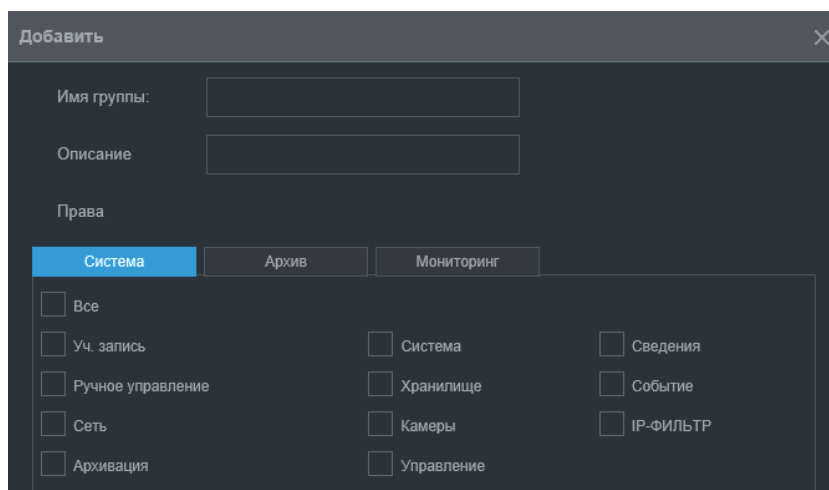
5.17 Система

Система - меню содержит информацию о версии программного обеспечения и конфигурации системы: версия системы, версия плагина, версия ONVIF и т.д.



Рис 5.99

Журнал

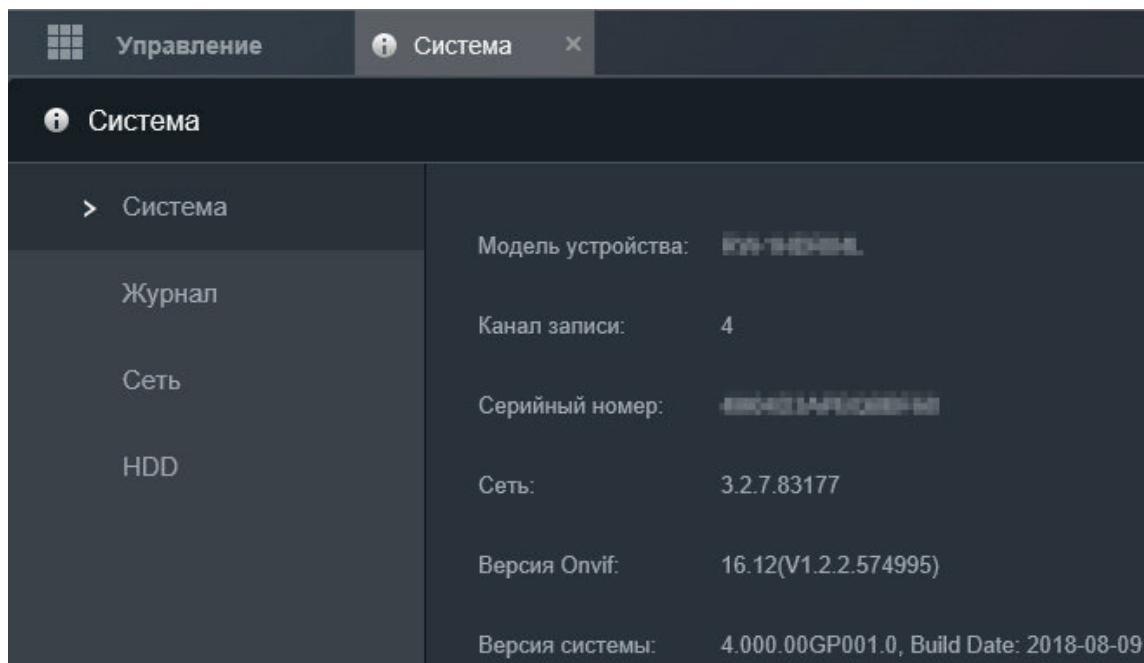

Рис 5.100

Начало – начало временного периода для поиска событий

Завершение – завершение временного периода для поиска событий

Тип – тип событий

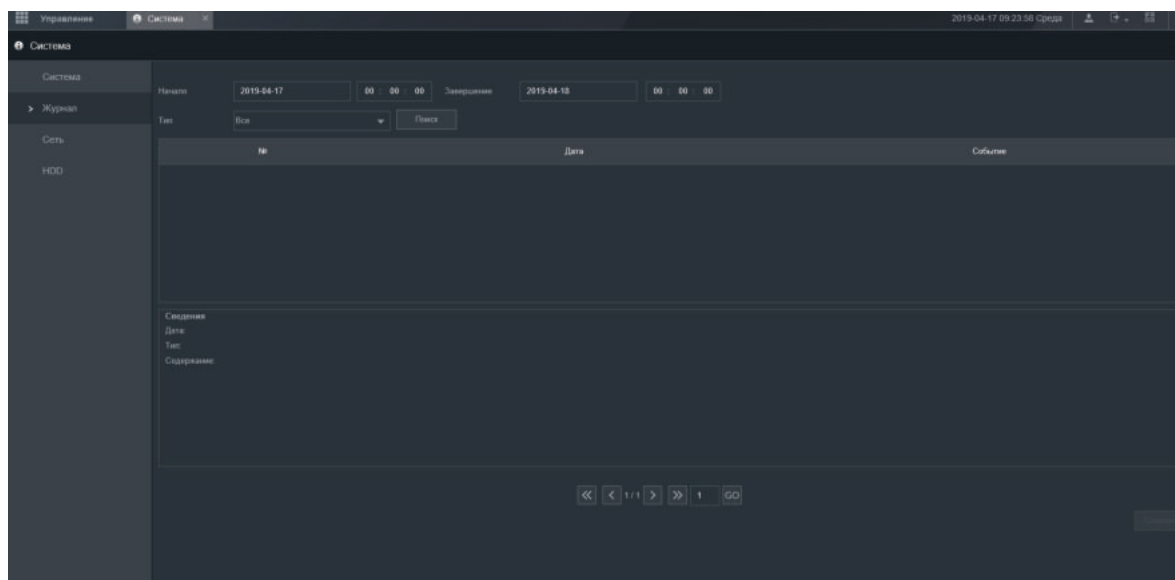



Поиск – начать поиск событий

№ - номер события

Дата – дата события

Событие – имя события

Содержание – подробное описание события

Иконка	Наименование	Функция
	В начало списка	Перейти в начало списка найденных событий
	Назад	Предыдущая страница списка найденных событий
	Далее	Следующая страница списка найденных событий
	В конец списка	Перейти в конец списка найденных событий
	Перейти	Перейти к заданному номеру страницы списка найденных событий

Сеть - В меню отображается список пользователей, находящихся в системе в данный момент, рисунок 5.101



Рис 5.101

HDD

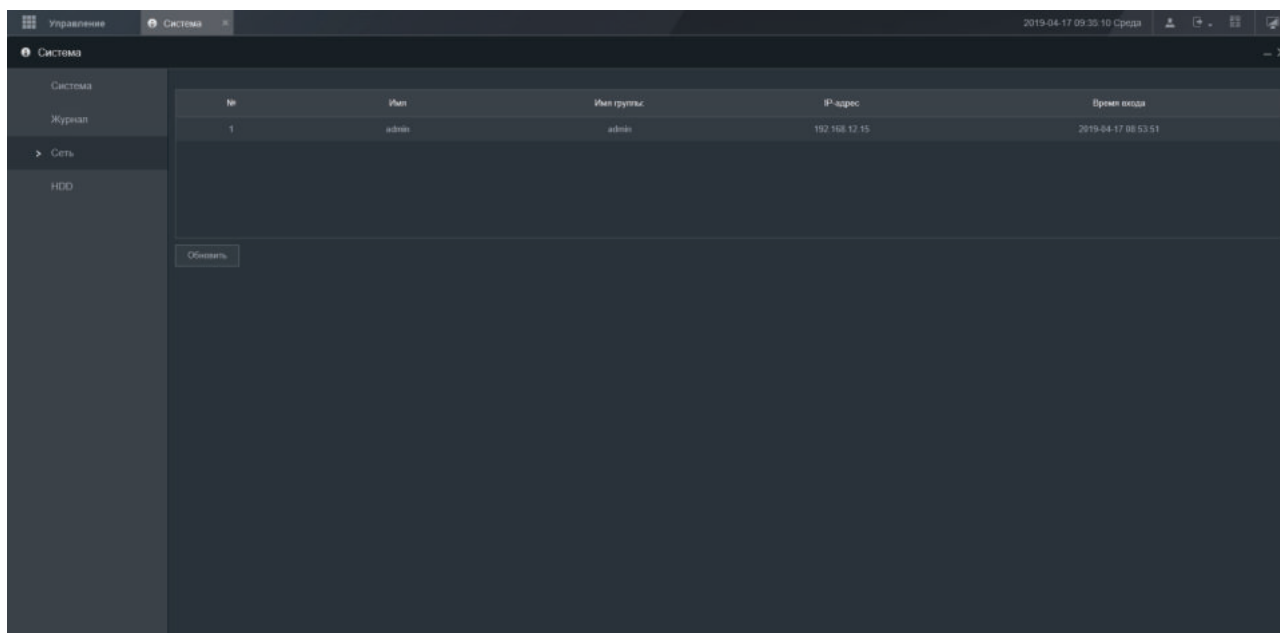

Рис 5.102

Устройство – имя устройства

Расположение – порт, к которому подключен HDD

Статус – состояние HDD

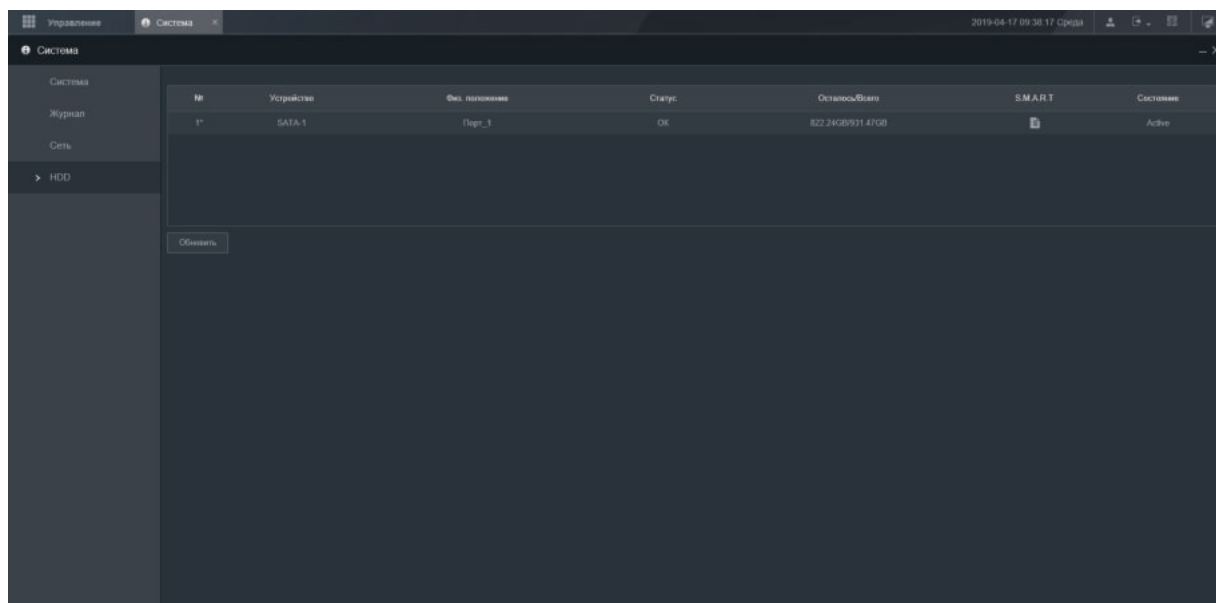
Осталось/Всего – информация о свободном и общем объеме на HDD

S.M.A.R.T. – оценка состояния HDD

Состояние – активность HDD

6. Список рекомендованных жестких дисков

Seagate 3.5"		
Размер	Серия	Модель
1Т	Skyhawk	ST1000VX005
2Т		ST2000VX008
4Т		ST4000VX007
6Т		ST6000VX0023
8Т		ST8000VX0022
10Т		ST10000VX0004
WD(Western Digital) 3.5"		
Размер	Серия	Модель
1Т	WD Purple	WD10PURX
2Т		WD20PURX
3Т		WD30PURX
4Т		WD40PURX
5Т		WD50PURX
6Т		WD60PURX
8Т		WD80PUZX
10Т		WD101PURZ

Заключение

Спасибо за выбор сетевого видеорежистратора RVi. В том случае, если у вас остались вопросы после изучения данной инструкции, обратитесь в службу технической поддержки по номерам:

- РФ: 8 (800) 700-16-61;
- Казахстан: 8 (800) 080-22-00 ;
- Отдел по гарантии: 8 (495) 735-39-69.

Наши специалисты окажут квалифицированную помощь и помогут найти решение вашей проблемы