

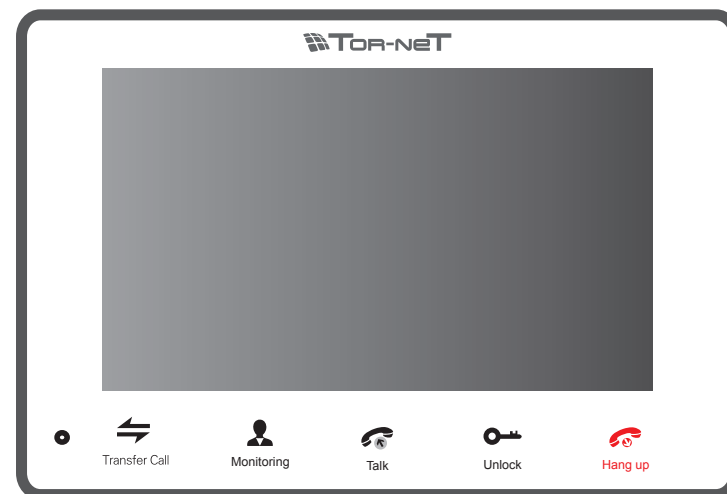

TR-29M

ВИДЕОДОМОФОН

РУКОВОДСТВО ПОЛЬЗОВАТЕЛЯ



Ограничение ответственности

Данное руководство пользователя может содержать неточности или опечатки. Производитель оставляет за собой право вносить изменения к информации, содержащейся в данном документе, а также к комплектации и/или общему описанию изделия без предварительного уведомления.

Условия гарантии

Производитель гарантирует нормальное функционирование системы/изделия при соблюдении потребителем правил эксплуатации при использовании системы/изделия.

Согласно условий ограниченной гарантии, гарантия на данное изделие составляет 12 месяцев с момента регистрации продажи.
Гарантийные обязательства дают право покупателю на гарантийный ремонт (возобновление работоспособности изделия) на протяжении указанного срока, в случаях когда работоспособность нарушается в результате заводского дефекта производителя и покупателем не нарушены условия хранения, транспортирования, установки и эксплуатации изделия

Производитель не несёт гарантийных обязательств, а изделиям не предоставляется гарантийное обслуживание в случаях:

- * Нарушения целостности комплектности системы/изделия;
- * Нарушения правил установки и/или эксплуатации системы/изделия;
- * При наличии механических повреждений, следов попадания в середину изделия посторонних предметов, жидкостей, насекомых (живых и не живых организмов), пыли, грязи и т.п.
- * Нарушения пломб, стикеров, серийных номеров производителя, наличии механических повреждений, нанесении ущерба в результате нарочных разрушительных и/или ошибочных/случайных (в случае не знания) действий потребителя;
- * Посторонних вмешательств и/или при выполнении ремонтных работ самостоятельно или представителями других организаций;
- * Нанесения ущерба несоответствием электропитающих кабельных сетей, требованиям технических стандартов, а также в случаях перепада напряжения или аварии в электро сетях.

Гарантийные обязательства производителя не включают его ответственность за соответствие товара личным требованиям и пожеланиям покупателя.

В случае отсутствия необходимых для ремонта запчастей или комплектующих, производитель оставляет за собой право замены их аналогичными без ухудшения эксплуатационных характеристик. Согласованная с покупателем замена товара производится в случае, если он не может быть отремонтирован. Данные гарантийные обязательства не распространяются на источники питания и соединительные шнуры.

Указания по безопасности

Прочтите и сохраните эту инструкцию.

Все работы, связанные с установкой данного продукта, должен выполнять квалифицированный специалист.

Соблюдайте температурный режим, а также используйте источники питания с надлежащими характеристиками.

Используйте прибор при температуре от -10 °C до +60 °C без чрезмерных воздействий указанных крайних значений.

Устанавливать устройство следует на вертикальных поверхностях, не склонных к вибрации или ударам.

Установите устройство вдали от источников тепла, таких как радиаторы, обогреватели и печи.

Установка устройства вблизи устройств бытовой электроники, например, стерео ресивер/усилитель и телевизоры, допускается, если температура окружающей среды не выходит за границы выше упомянутых температур.

Обращайтесь с прибором аккуратно. Не трясите, так как это может повредить устройство.

Не используйте агрессивные или абразивные моющие средства для чистки корпуса прибора. Когда грязь трудно удалить, используйте мягкое моющее средство.

Не перегружайте розетки и удлинители, так как это может привести к пожару или поражению электрическим током. Копирование, дисассемблирование, обратная компиляция и распространение программного обеспечения, поставляемого с устройством, строго запрещается.

Забота об окружающей среде



Если вы видите этот символ на продукте, не выбрасывайте продукт с промышленными и пищевыми отходами.

Утилизация вашего электрооборудования

Пожалуйста, не выбрасывайте этот продукт с промышленными и пищевыми отходами. В некоторых странах или регионах, таких как Европейский союз, создали системы для сбора и утилизации электрического и электронного оборудования. Свяжитесь с местными органами власти для получения информации об утилизации для вашего региона.

Авторские права

Все права защищены. Никакая часть данной публикации не может быть воспроизведена в любой форме и любыми средствами, переписана, переведена на другой язык, переделана в любой другой форме, храниться в поисковой системе или передаваться в любой форме и любыми средствами, включая электронные или механические. Запрещена запись или ксерокопирование без предварительного письменного разрешения владельца.

Внимание: В связи с постоянным проведением модернизаций и улучшения функциональности оборудования, внешний вид, технические характеристики и функциональность могут быть изменены без предварительного уведомления.

СВИДЕТЕЛЬСТВО О РЕАЛИЗАЦИИ

Изделие реализовано

Подпись

Дата реализации

наименование торговой организации

М.П.

« _____ » _____ 20 ____ г.

Назначение кнопок

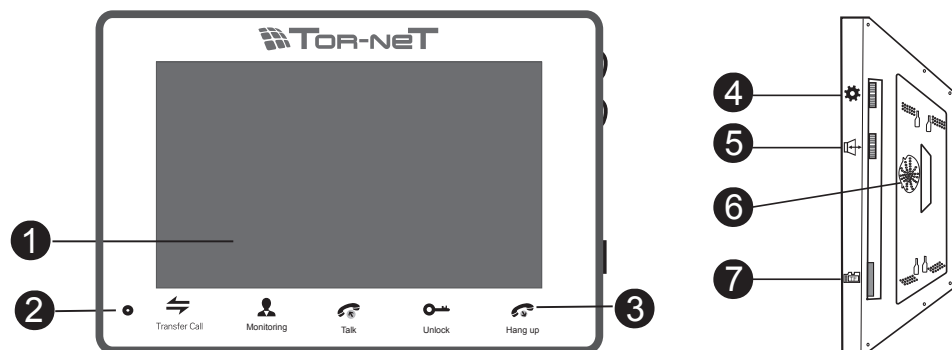

№	Наименование	Описание
1	TFT дисплей	Просмотр изображения
2	Микрофон	Передача звука на вызывную панель
3	Кнопки управления	Сенсорные кнопки управления
4	Кнопка меню	Кнопка настроек меню
5	Громкость разговора	Регулировка громкости разговора
6	Громкоговоритель	Воспроизведение звука
7	SD	Разъем для SD карты



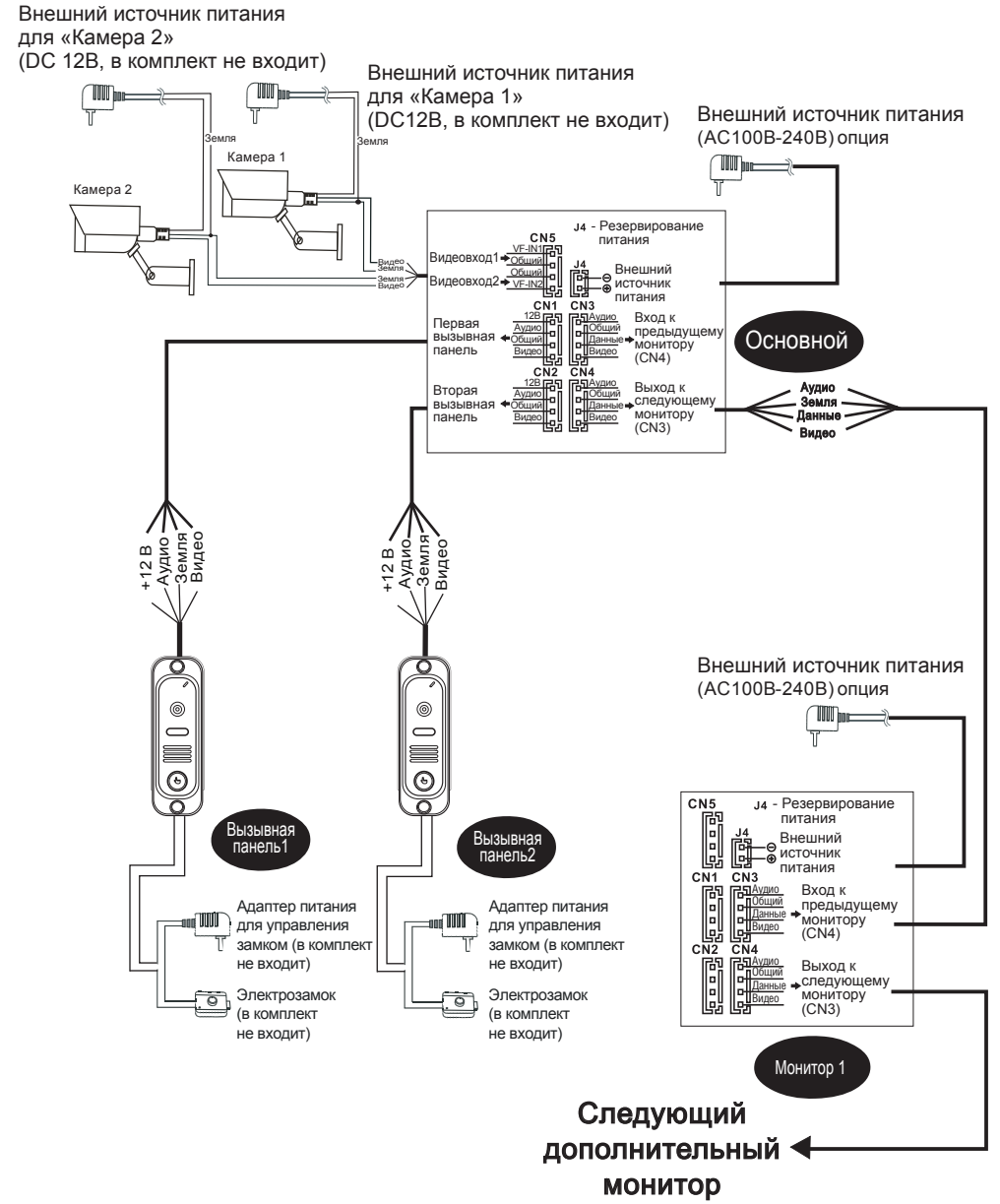
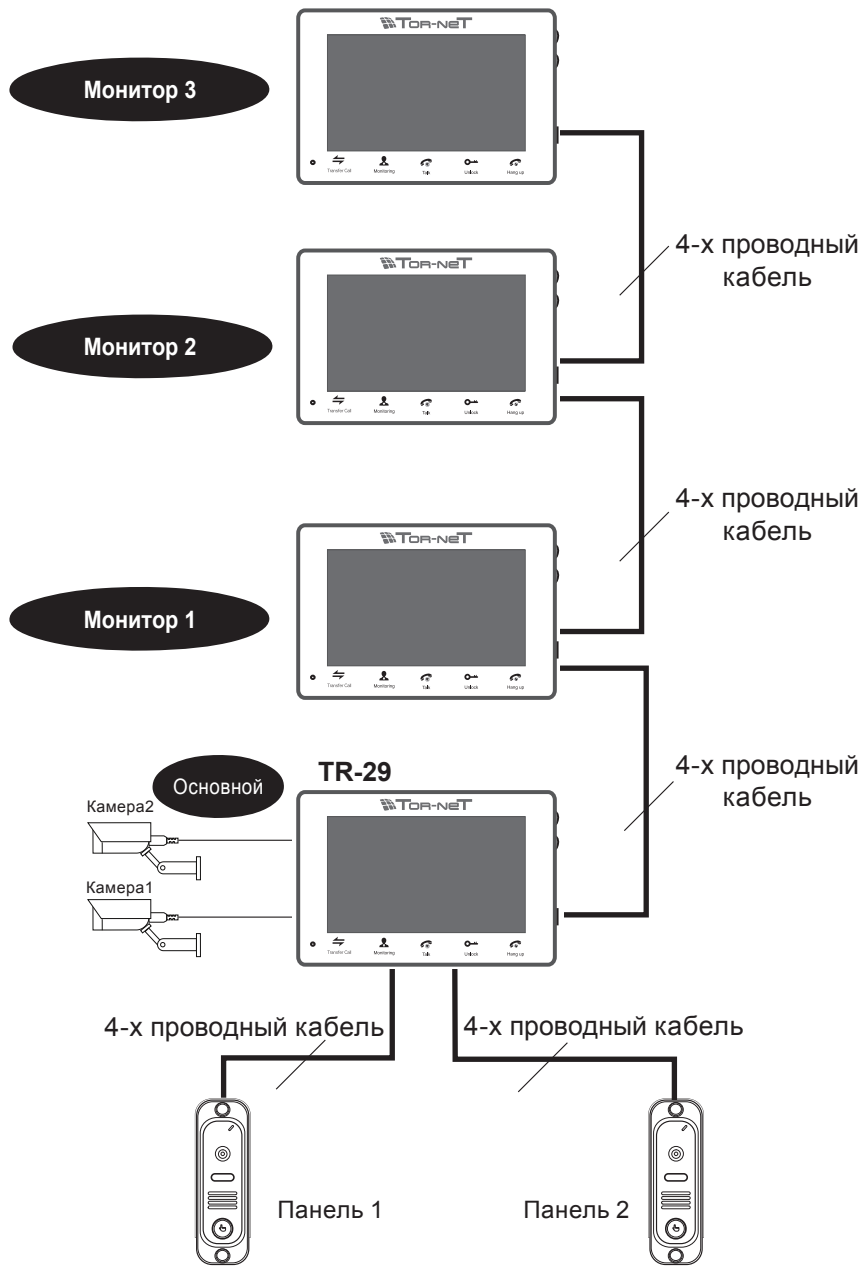

Обозначение символов

	Вызов по интеркому или переадресация звонка на другой домофон
	Просмотр изображения с вызывных панелей и камер
	Кнопка ответа на вызов
	Открытие замка
	Кнопка повесить трубку
	<p>1. Универсальная кнопка: можно прокручивать вверх, вниз или нажимать.</p> <p>2. В режиме просмотра или в режиме ожидания нажмите “” один раз для входа в меню.</p> <p>3. В режиме просмотра изображения или разговора, если опция «Запись» выключена (OFF), сдвиньте кнопку “” вверх или вниз, чтобы получить фото. Если опция «Запись» включена (ON), сдвиньте кнопку “” вверх для начала записи вручную, сдвиньте кнопку “” для остановки записи вручную</p>

Схема подключения



Примечания к проводным соединениям

-  Замок/источник питания/камера не входят в комплект, вы можете приобрести их отдельно.
-  Стандартная комплектация домофонной системы поддерживает схему с нормально открытыми (НО) контактами управления замком. Это значит что, в нормальном состоянии сухой контакт открыт, а замок находится в закрытом состоянии. При нажатии на кнопку открытия двери сухой запирается, а замок открывается.
-  Вы должны подключать вызывные панели и камеры к главному домофону. Разъем, обозначенный как **Панель 1**, используется для первой вызывной панели а **Панель 2** – для второй вызывной панели. Подключение дополнительных домофонов происходит последовательно один за другим. Дополнительные домофоны в системе подключаются к главному от разъема **Выход к следующему**.
-  Будьте внимательны, режим домофона «Основной» или «Дополнительный», выбирается из меню. Домофон будет находится в системе как главный, если Вы выбрали **«Основной»**. Если домофон используется как дополнительный, то в меню необходимо выбрать **«Дополнит»**.
-  Имейте ввиду, что устройство может подключаться к источнику с широким диапазоном переменного напряжения: от 100 до 240 В. Перед установкой домофона следует отключить его от сети питания



-  Данный домофон имеет возможность подключения к нему внешних видеокамер и аналогового монитора. Монитор и камеры запитываются отдельно и подключаются к разъёмам **«Камеры»** для видеокамер и к разъёму **«ТВ-Выход»** для монитора.

-  Рекомендации по использованию проводов:

Для подключения к вызывной панели используется 4-х проводная система. Если длина прокладываемого кабеля от панели до последнего монитора в системе не более 20 м - то возможно, использование 4-х или 6-ти проводного кабеля с сечением 0,22 мм. При длине линии от 20 м до 40 м, от панели до последнего монитора, используйте кабель с сечением 0,41 мм (например UTP Cat 5). При длине линии от 40 м до 80 м, необходимо использовать коаксиальный кабель (например RG6) для передачи видеосигнала, а для остальных сигналов использовать кабель с сечением 0,8 мм.

Провода подключаются следующим образом:





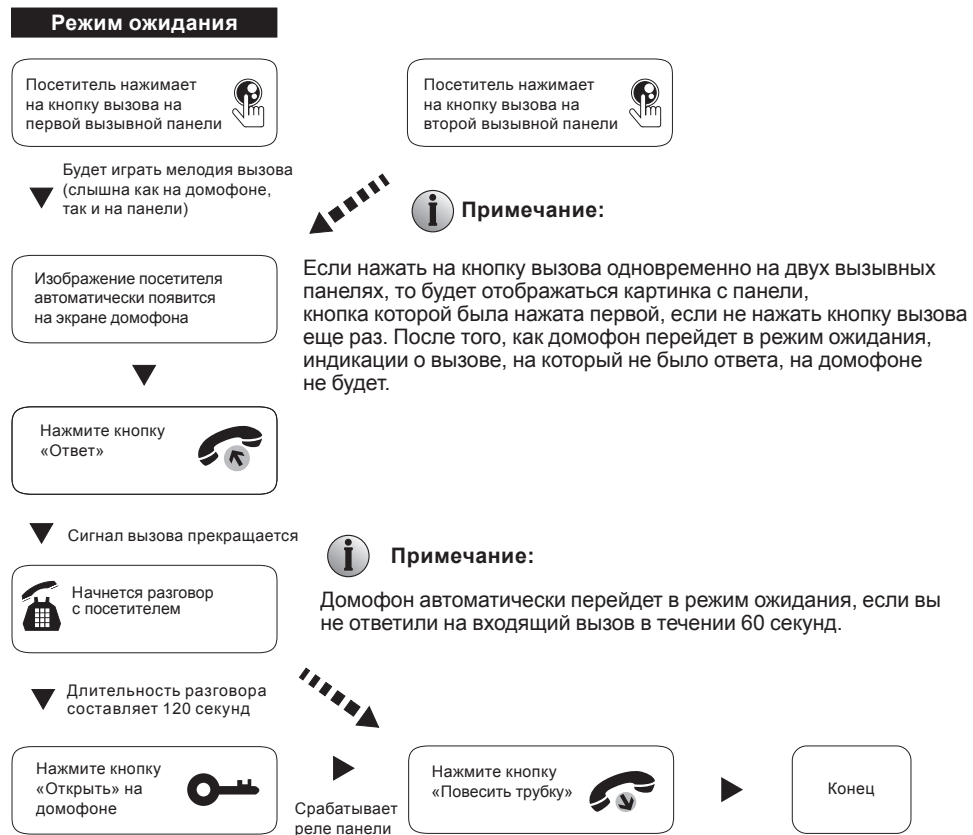

Прокладывайте линию не ближе чем 0,5 м от линии электропередач, чтобы избежать ухудшения качества изображения и звука.

Эксплуатация

◆ Вызов с вызывной панели



-  Изображение и звук с вызывной панели будут работать в течение 20 секунд после нажатия кнопки открытия - это позволяет убедиться, что дверь открылась и посетитель вошел.
-  Во время ответа может быть записано видео. Остановить запись можно вручную, сдвинув кнопку  вниз
-  Во время вызова, просмотра или во время разговора, фотоснимок или видеозапись посетителя можно сделать в ручном режиме, сдвинув кнопку  вверх
-  Во время просмотра вызывных панелей, можно управлять замком нажимая клавишу «Открыть». Также во время просмотра панелей будет транслироваться звук от панели в сторону домофона. Для активации передачи звука от домофона в сторону панели, необходимо нажать клавишу «Ответить» один раз.

Просмотр

Очередность переключения источников при просмотре: Панель 1, Камера 1, Панель 2, Камера 2.

Режим ожидания

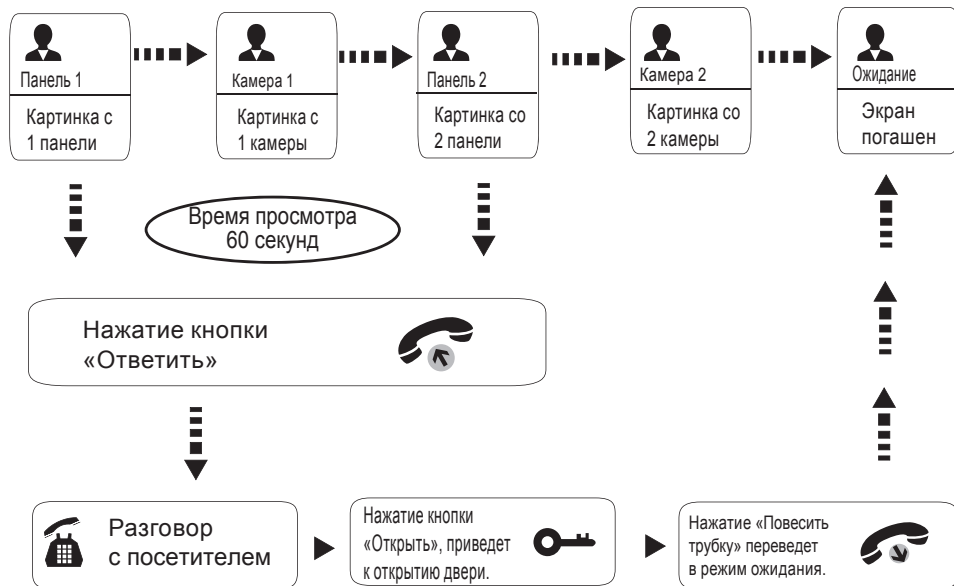

Примечание:

- Если Вы используете только одну вызывную панель, Вы можете включить режим просмотра, нажав кнопку просмотра еще раз (В меню «Камера1», «Вызывная панель2», «Камера2» должны быть выключены)
- Если вы используете несколько домофонов, вы также можете активировать режим просмотра на дополнительных домофонах. На них изображение будет передаваться с вызывных панелей которые подключены к основному главному монитору.
- Если во время просмотра посетитель нажмет кнопку вызова на любой вызывной панели, то режим просмотра отключится, на дисплее появится видеоизображение посетителя и будет слышна мелодия вызова. Вы можете нажать кнопку «Ответить» для начала разговора с посетителем.
Для более детальных инструкций смотрите раздел «**Вызов с вызывной панели**» на стр 8.

Переадресация вызова

Для примера используются 2 домофона

Пришел вызов с вызывной панели и начался разговор



Примечание:

Если вы переадресуете разговор другому домофону, первый домофон перейдет в режим ожидания, а домофон, которому переадресовали звонок, начнет отображать видео с вызывной панели, и будет слышна мелодия вызова.

Нажмите кнопку для включения функции переадресации

Прозвучит мелодия вызова

Нажмите кнопку «Ответить» на втором домофоне

Начнется разговор с посетителем на втором домофоне

Можно открыть электрозамок

Конец разговора и возвращение в режим ожидания



Примечание:

Для открытия замка или разговора, смотрите «**Вызов с вызывной панели**» на стр 8.

Внутренняя связь

Для примера используются 2 домофона

Режим ожидания

Нажмите кнопку «Переадресация звонка»

Прозвучит мелодия вызова

Нажмите кнопку «Ответить» на втором домофоне

Начнется разговор

Нажмите кнопку «Повесить трубку»



Примечание:

Если в режиме внутренней связи посетитель нажмет кнопку вызова на любой вызывной панели, режим **внутренней связи** отключится, и на дисплее появится видеоизображение посетителя, и будет слышна мелодия вызова. Вы можете нажать кнопку «Ответить» для начала разговора с посетителем. Для более детальных инструкций смотрите «**Вызов с вызывной панели**» на 8 странице.

Функции меню

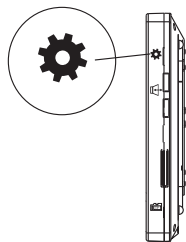

- 1. В режиме ожидания** нажмите кнопку один раз, чтобы зайти в основное меню настроек. В основном меню прокрутите кнопку вверх или вниз для выбора подменю, затем нажмите снова, чтобы войти в подменю. В настройках подменю нажмите для выбора опций, прокрутите вверх или вниз, чтобы настроить параметры каждой опции, затем нажмите для сохранения данных. При выборе опции «Выход» нужно прокрутить вверх или вниз для выхода из меню. Устройство будет находиться в режиме ожидания.
- 2. В режиме просмотра**, нажатие кнопки один раз для входа в основное меню.
- 3. В режиме просмотра или разговора**, если опция «Запись» в меню установлена на ВЫКЛ., прокрутите кнопку вверх или вниз для получения снимка текущего изображения. Если опция «Запись» установлена на ВКЛ., прокрутите кнопку для записи вручную, прокрутите кнопку вниз для остановки записи вручную.

Если пользователь не совершает никаких действий в настройках монитора в течение 1 минуты, монитор переключается в режим ожидания автоматически.

В режиме ожидания нажмите на кнопку , для входа в настройки параметров работы домофона:

1. Настройка мелодии вызова и временных режимов



Мелодия	01
Время вызова	30 с
Громкость 1 08:00 -- 18:00	08
Громкость 2 18:00 -- 22:00	05
Громкость 3 22:00 -- 08:00	02
Выход	

Содержание меню:

- Мелодия вызова : Выбор одной из 16 мелодий вызова
- Время вызова : Продолжительность вызова от 1 до 60 секунд
- Громкость 1 : Уровень громкости 1-го временного диапазона
- Громкость 2 : Уровень громкости 2-го временного диапазона
- Громкость 3 : Уровень громкости 3-го временного диапазона
- Выход : Выход в режим ожидания

Примечание:

Можно установить разные уровни громкости для трех временных режимов. Например, для времени с утра до вечера – громкость будет максимальная со значением «10». Для вечера – это будет средний уровень громкости со значением «05», а для ночного времени – уровень громкости будет минимален и равен значению «01».

2. Настройка параметров экрана



Русский	
Яркость	040
Насыщен.	050
Контраст	045
Звук тревоги	Выкл
Выход	

Содержание меню:

- Русский : Выбор языка отображения меню
- Яркость : Регулировка яркости
- Насыщенность : Регулировка насыщенности
- Контрастность : Регулировка контрастности
- Звук тревоги : Включение/отключение звукового оповещения при срабатывании датчика движения.
- Выход : Выход в режим ожидания

3. Установка даты и времени



Дата	2000 - 01 - 01
Время	09:32
Рестарт	
Тревога	NO
Версия	1-0-1 2014-06-20
Выход	

Содержание меню:

- Дата : Установка системной даты
- Время : Установка системного времени
- Рестарт : Перезагрузка устройства
- Тревога : Выбор Н.О., Н.З. контактов датчика движения или Выкл.
- Версия : Версия программного обеспечения
- Выход : Выход в режим ожидания

Примечание: После отключения питания, системное время будет храниться в памяти домофона, только в течении 1 часа.

4. Установка режима работы и активных источников



Время открытия	02 с
Режим	Основной
Панель 2	Вкл
Камера 1	Вкл
Камера 2	Вкл
Выход	

Содержание меню:

- Время открытия : Время открытия двери от 2 до 10 секунд
 Режим работы : Режим «Основной» - если монитор в системе один или он главный. «Дополнит.» – если монитор в системе стоит не первым и связан с остальными по интеркому.
 Панель 2 : Исключать или нет панель 2 при просмотре
 Камера 1 : Исключать или нет камеру 1 при просмотре
 Камера 2 : Исключать или нет камеру 2 при просмотре
 Выход : Выход в режим ожидания

5. Установка настроек записи и SD карты



Запись	Вкл.
Просмотр	
Фото на SD	
Формат	
Обновление	
Выход	

Подменю:

- Запись : Вкл. устанавливает режим записи видео, Выкл. - режим записи фото
 Просмотр : Поиск и воспроизведение видео и фото
 Фото на SD : Перенос записанных фото на SD карту.
 Форматирование : Форматирование SD карты. *Пожалуйста, отформатируйте SD карту перед использованием.*
 Выход : Выход в режим ожидания

Примечание: монитор поддерживает SD карты класса 10 и выше.

Установка домофона

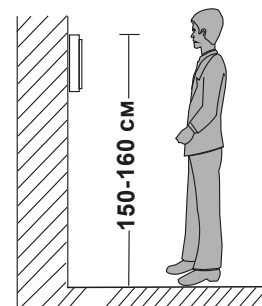

Примечание:

- Избегайте установки устройства вблизи источников излучения: телевизора, приемника и пр.
- Не разбирайте самостоятельно, чтобы избежать поражения электрическим током.
- Не бросайте, не трясите и не стучите по устройству. В противном случае это может привести к повреждению устройства.
- Выберите оптимальное место для установки домофона, во избежание неудобств при дальнейшем использовании.
- Отключите питание перед установкой.
- Устанавливайте домофон на расстоянии не менее 50 см от источников питания, для избежания наводок и помех.
- Устанавливайте подальше от воздействия электромагнитных полей и сильной влажности.

Установите устройство следующим образом:

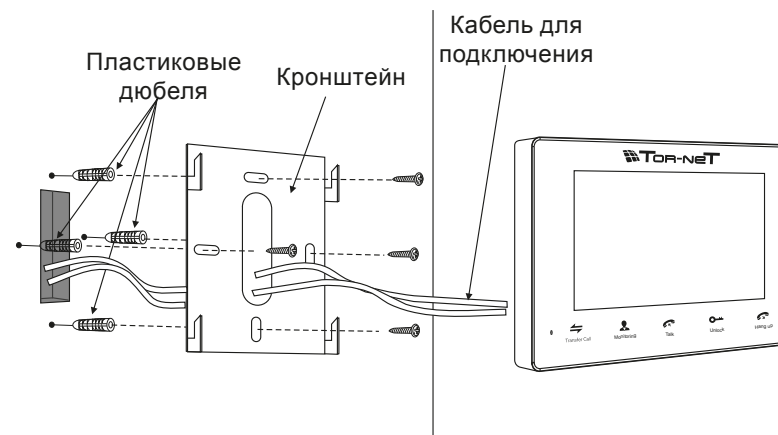

Спецификация

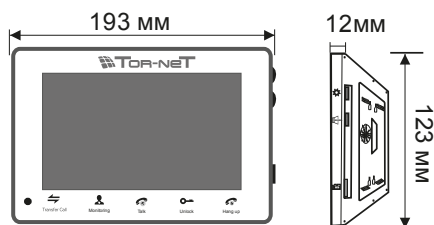

Дисплей	Цветной 7" TFT LCD (16:9)
Разрешение	800 x 480 (RGB)
Видео система	PAL/NTSC
Режим связи	Полу-дуплексная связь
Длительность разговора	120 секунд
Потребление питания в режиме ожидания	200 мА (макс)
Потребление питания в рабочем режиме	500 мА (макс)
Источник питания	~ 100 – 240 В
Рабочая температура	-10 – +55 °С
Установка	Накладной тип монтажа
Запись фото	До 100 фото на внутреннюю память
Запись видео	На SD карту до 32 Гб, кл.10

Комплект поставки

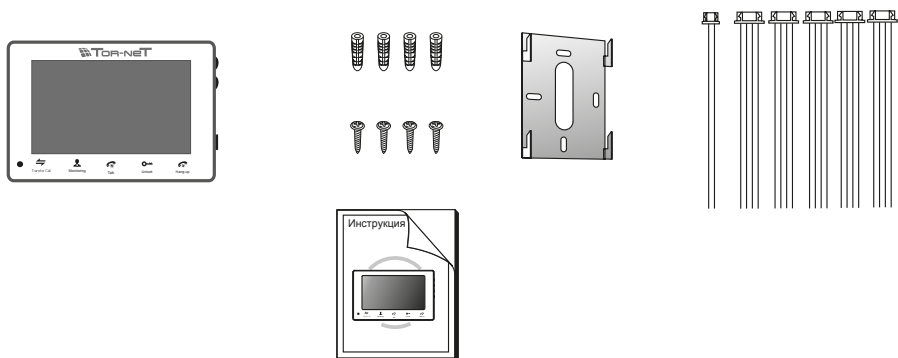

- Домофон _____ 1 шт.
- Пласт. дюбеля _____ 4 шт.
- Саморезы _____ 4 шт.
- Кронштейн _____ 1 шт.
- Соединительный кабель (4 контакта) _____ 5 шт.
- Соединительный кабель (2 контакта) _____ 1 шт.
- Инструкция _____ 1 шт.