



РУКОВОДСТВО ПОЛЬЗОВАТЕЛЯ

Видеодомофон TR-31M

Модели

TR-31M SB | TR-31M SW | TR-31M GB | TR-31M GW



10.1" color TFT LCD 16:9



Перед установкой устройства следует внимательно изучить руководство и сохранить его для использования в будущем

Ограничение ответственности

- ✘ Этот документ может содержать технические неточности или ошибки. Изготовитель сохраняет за собой право на внесение изменений в информацию, содержащуюся здесь, в любых целях, включая, в том числе, связанных с улучшением документации и/или изделия, в любое время, без предварительного уведомления.

Правила техники безопасности

- ✘ Прочтите и сохраните эту инструкцию.
- ✘ Все работы, связанные с установкой данного продукта, должен выполнять квалифицированный специалист.
- ✘ Соблюдайте температурный режим, а также используйте источники питания с надлежащими характеристиками.
- ✘ Используйте прибор при температуре от -10°C до $+60^{\circ}\text{C}$ без чрезмерных воздействий указанных крайних значений.
- ✘ Устанавливать устройство следует на вертикальных поверхностях, не склонных к вибрации или ударам.
- ✘ Установите устройство вдали от источников тепла, таких как радиаторы, обогреватели и печи.
- ✘ Установка устройства вблизи устройств бытовой электроники, например, стерео ресивер/усилитель и телевизоры, допускается, если температура окружающей среды не выходит за границы выше упомянутых температур.
- ✘ Обращайтесь с прибором аккуратно. Не трясите, так как это может повредить устройство.
- ✘ Не используйте агрессивные или абразивные моющие средства для чистки корпуса прибора. Когда грязь трудно удалить, используйте мягкое моющее средство.
- ✘ Не перегружайте розетки и удлинители, так как это может привести к пожару или поражению электрическим током.

Защита окружающей среды



Если вы видите этот символ на продукте, не выбрасывайте продукт промышленными и пищевыми отходами.

В некоторых регионах создали системы для сбора и утилизации электрического и электронного оборудования. Свяжитесь с местными органами власти для получения информации об утилизации для вашего региона.

Содержание

1. Комплект поставки	3
2. Характеристики	3
3. Описание	4
4. Установка	5
4.1 Выбор кабеля	5
4.2 Схемы подключения	6
4.3 Монтаж	8
5. Эксплуатация	9
5.1 Вызов с вызывной панели	9
5.2 Просмотр панелей и камер	10
5.3 Переадресация вызова	11
5.4 Внутренняя связь	12
6. Меню домофона	12
6.1 Главное меню	12
6.2 Системные настройки	13
6.3 Настройки мелодий и громкости звонка	15
6.4 Настройка режима работы	16
6.5 Настройки параметров тревоги	17
6.6 Настройки изображения	20
6.7 Воспроизведение файлов	21
7. Ручная запись	23
8. Запись по движению	23
9. Условия гарантии	24

Видеодомофон TR-31M

1. Комплект поставки

Монитор - 1 шт.

Кронштейн для крепления на стену - 1 шт.

Провода для подключения - 7 шт.

Комплект саморезов и дюбелей для монтажа - 1 компл.

Инструкция по эксплуатации - 1 шт.

2. Характеристики

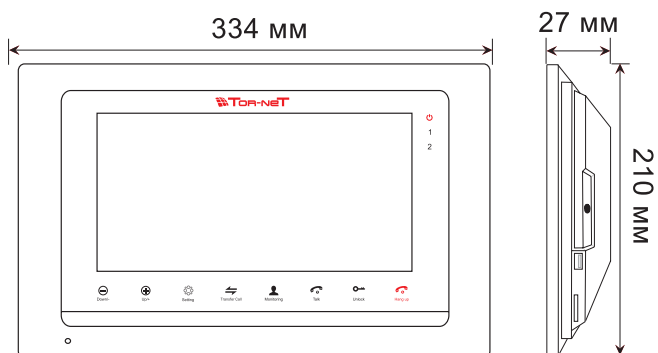

Экран	10.1", цветной TFT (16:9)
Разрешение	1024(гор.) x 600(верт.) (RGB)
Формат видеосигнала	PAL/NTSC
Тип аудиосвязи	Полудуплексная связь
Макс. длительность разговора	2 минуты
Встроенная память	100 фотоснимков
Слот расширения памяти	SD, до 32ГБ
Потребляемая мощность в режиме ожидания	3,5 Вт
Потребляемая мощность в рабочем режиме	8 Вт
Питание	220 В
Тип установки	Накладной монтаж
Диапазон рабочих температур	-10°C...+60°C
Габаритные размеры	334 x 210 x 27мм

3. Описание



- | | |
|----|---|
| 1 | Индикатор питания монитора |
| 2 | Индикатор активности первой вызывной панели |
| 3 | Индикатор активности второй вызывной панели |
| 4 | Дисплей. Просмотр изображения посетителя на TFT экране |
| 5 | Микрофон. Передает звук на вызывные панели |
| 6 | Кнопка «Down /-» Уменьшение громкости / находясь в меню, перемещение курсора вниз |
| 7 | Кнопка «Up / +» Увеличение громкости / находясь в меню, перемещение курсора вверх |
| 8 | Кнопка «Setting» (Настройки / Запись) <ul style="list-style-type: none"> • нажмите кнопку в режиме ожидания, чтобы войти в меню настроек; • нажмите кнопку в выбранном пункте меню, чтобы изменить настройку, после изменения повторно нажмите данную кнопку для подтверждения изменений; • нажмите кнопку в режиме просмотра или разговора, чтобы записать фото или видео с панели либо камеры |
| 9 | Кнопка «Transfer Call» (Интерком). Вызов др. монитора или переадресация входящего вызова |
| 10 | Кнопка «Monitoring» (Просмотр). Просмотр изображения с вызывной панели или камеры |
| 11 | Кнопка «Talk» (Ответить). Ответ на входящий вызов и начало разговора с посетителем |
| 12 | Кнопка «Unlock» (Открыть). Открытие замка |
| 13 | Кнопка «Hang Up» (Отбой). Завершение разговора / выход из меню или подменю |
| 14 | Разъем для SD карты. Поддержка карт объемом до 32 Гб для записи фото и видео |

4. Установка

4.1 Выбор кабеля

Перед подключением данного устройства обязательно отключите его питание, а также питание всех сопряженных устройств, если таковые имеются.

Тип используемого кабеля определяется в зависимости от расстояния между монитором и вызывной.

Можно использовать следующие типы кабелей:

а) Неэкранированный или экранированный 4-х жильный кабель:

- расстояние до 25 метров - неэкранированный кабель сечением 0,22 мм² каждая жила
- расстояние от 25 до 50 метров - неэкранированный кабель сечением 0,41 мм² каждая жила
- расстояние от 50 до 80 метров - экранированный кабель сечением 0,75 мм² каждая жила

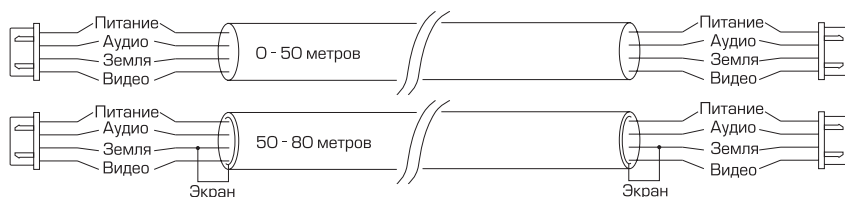

б) Если длина линии составляет от 80 до 100 метров,

то нужно использовать неэкранированный 3-х жильный кабель с сечением 0,75 мм² каждая жила и коаксиальный кабель типа RG-59 или RG-6 для передачи видеосигнала:

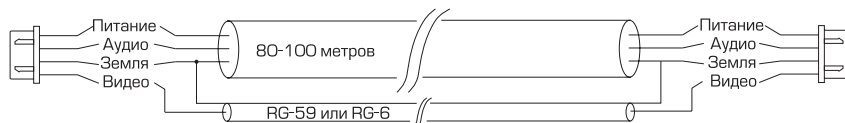

в) Неэкранированная или экранированная витая пара

(использование витой пары не рекомендуется):

- расстояние до 25 метров - неэкранированная витая пара
- расстояние от 25 до 50 метров - экранированная витая пара

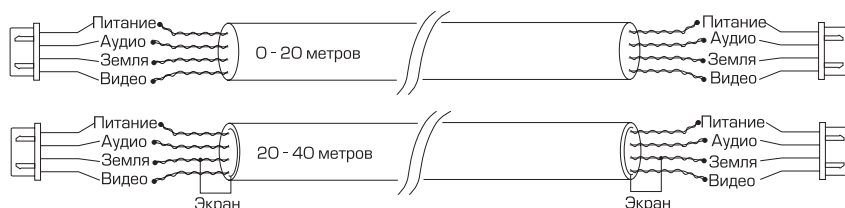

4.2 Схемы подключения

Схема 1. Подключение вызывных панелей, камер и телевизора к монитору TR-31M

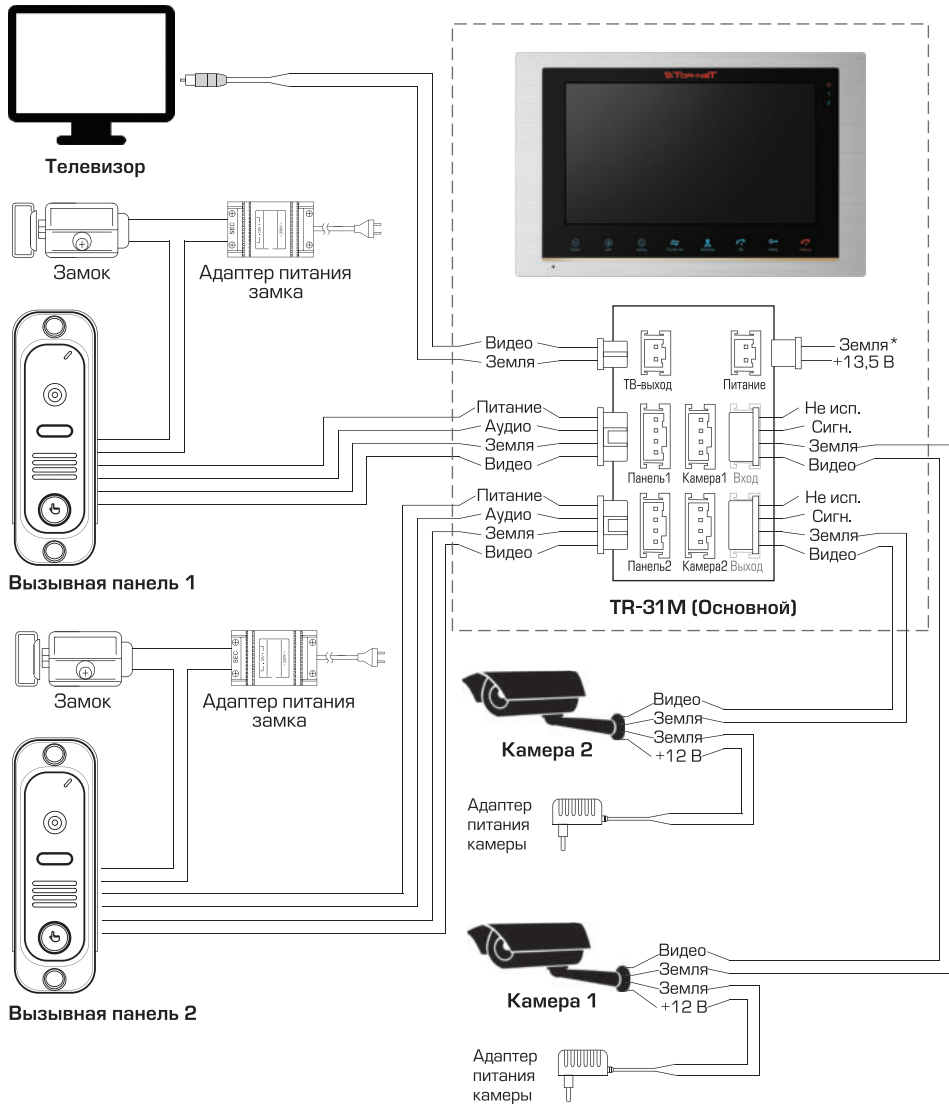

Примечание:

* Разъем «Питание» на мониторе предназначен для запитки монитора от внешнего источника питания +13,5 В. При этом шнур питания ~100 - 240 В должен быть отключен от сети, во избежание выхода из строя силовых цепей устройства

Видеодомофон TR-31M

Схема 2. Подключение системы мониторов TR-31M

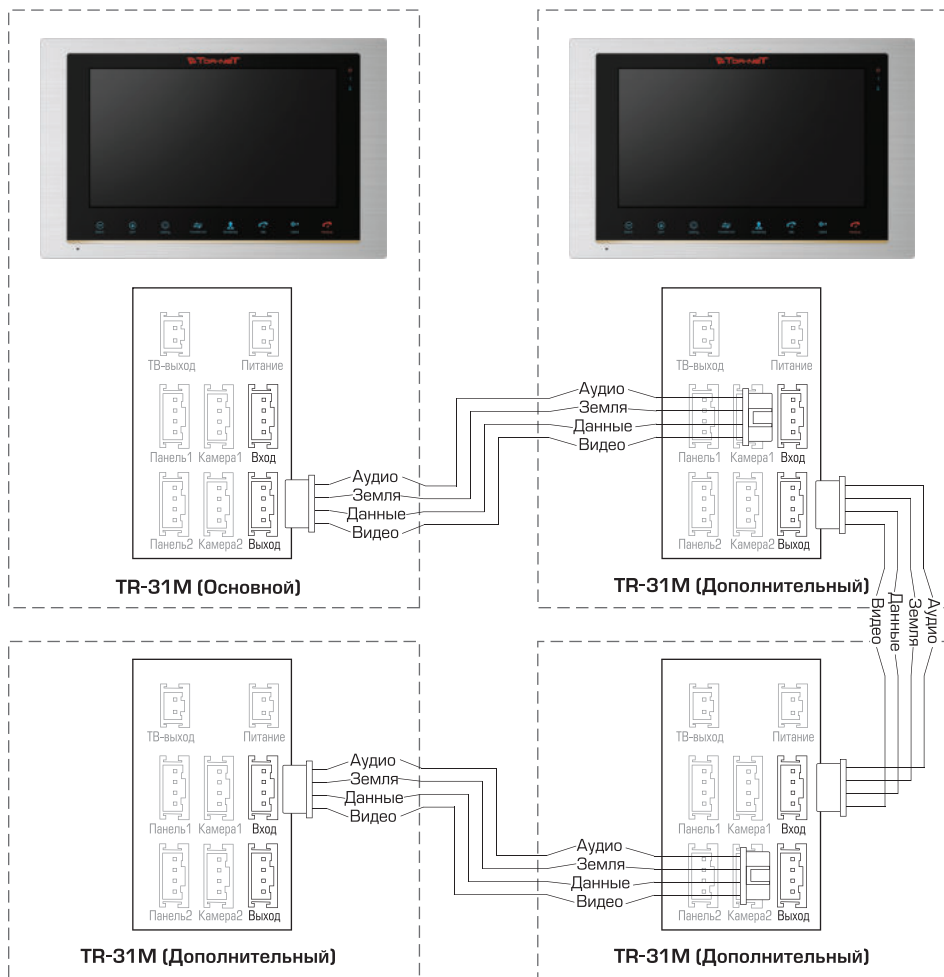

Вызывные панели, камеры, адаптеры питания, замки, изображенные на схемах, в комплектацию монитора не входят

4.3 Монтаж

- 1) Расположите кронштейн монитора в месте предполагаемого монтажа, на высоте 150 -160 см от пола.
- 2) Разметьте и просверлите 4 отверстия в стене.
- 3) Поместите в отверстия пластиковые дюбеля из комплекта поставки.
- 4) Зафиксируйте кронштейн монитора на стене с помощью саморезов.
- 5) Подключите коммуникационные провода на задней панели монитора и зафиксируйте его на кронштейне.

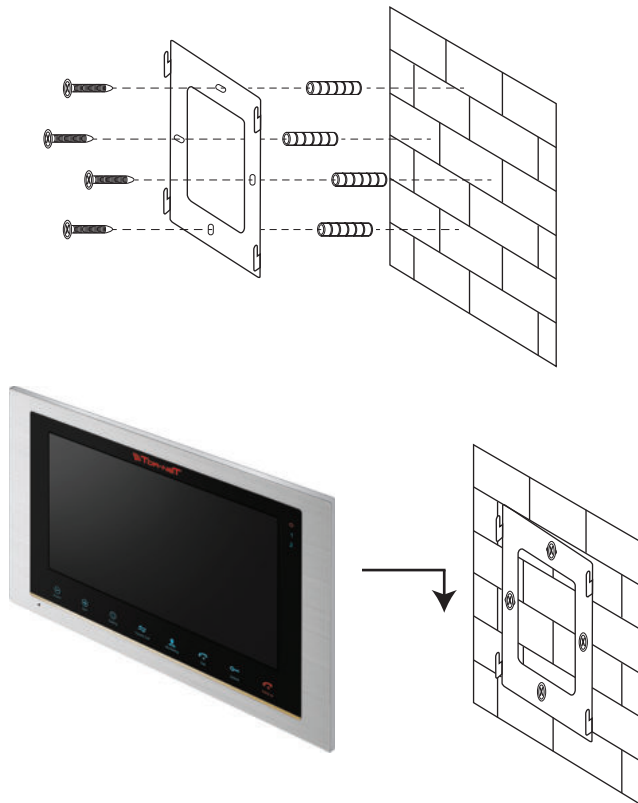

5. Эксплуатация

5.1 Вызов с вызывной панели

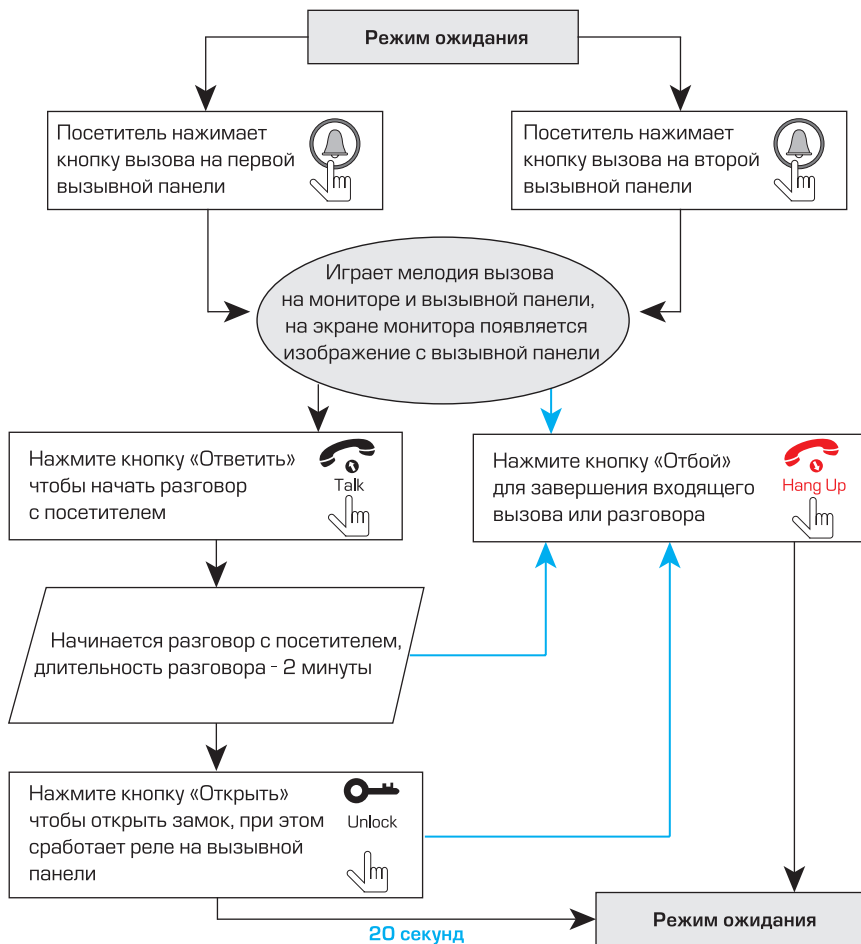

Примечания:

- 1) Монитор автоматически перейдет в режим ожидания, если Вы не ответили на входящий вызов в течении 60 секунд;
- 2) Изображение и звук с вызывной панели будут работать в течении 20 секунд после нажатия кнопки «Открыть»  - это позволяет убедиться, что дверь открылась и посетитель вошел.

Unlock

5.2 Просмотр панелей и камер

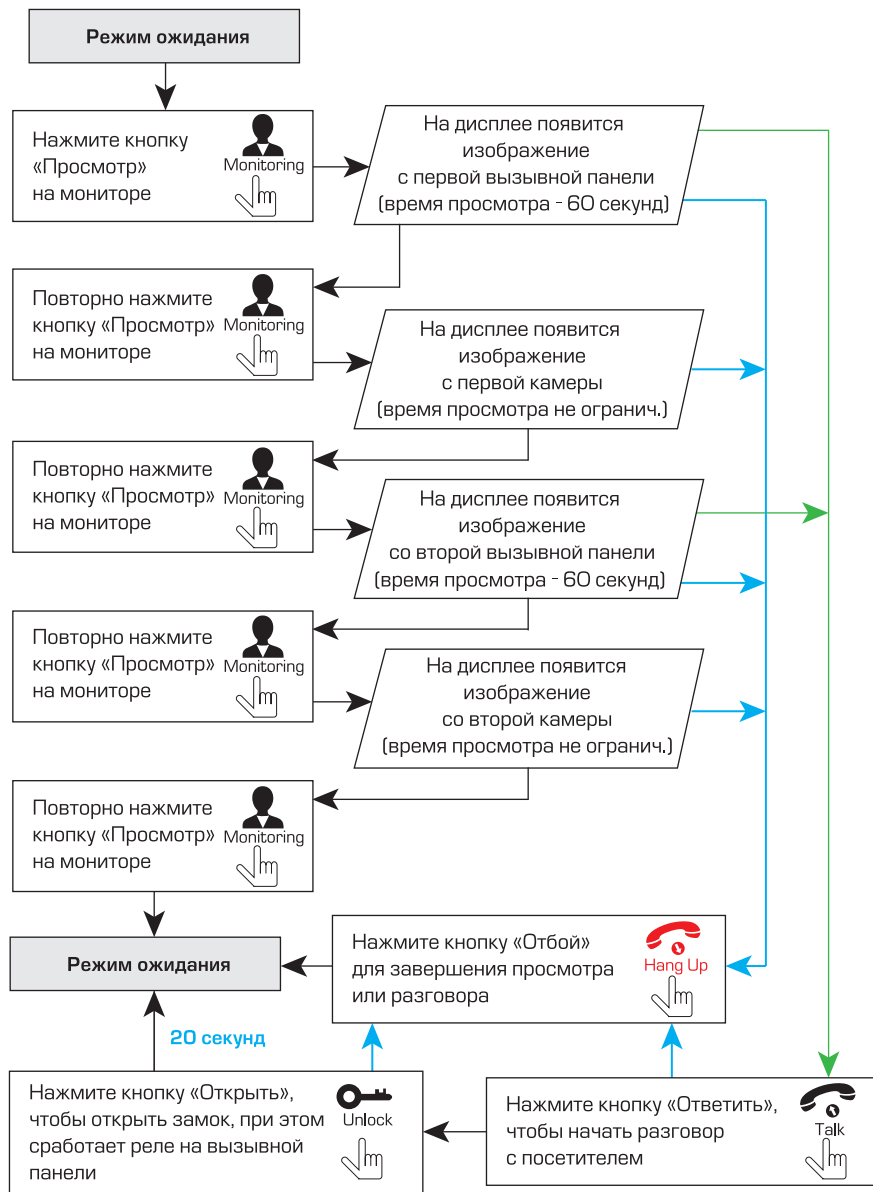

Примечания:

1) Если Вы используете только одну вызывную панель для режима просмотра, вы также можете выйти из режима просмотра, нажав кнопку «Monitoring» (Просмотр)  повторно (для этого остальные источники видео должны быть отключены в настройках домофона).

2) Если используется несколько мониторов, подключенных в одну систему, то можно включить просмотр изображения на дополнительных мониторах. При этом изображение будет передаваться с вызывных панелей и камер, подключенных к основному монитору.

3) Если во время просмотра посетитель нажмет кнопку вызова на любой вызывной панели, то режим просмотра отключится, а на дисплее появится изображение посетителя и будет слышна мелодия вызова. Нажмите кнопку «Talk» (Ответить)  для начала разговора с посетителем.

5.3 Переадресация вызова

Для примера используются 2 домофона, подключенных в систему.

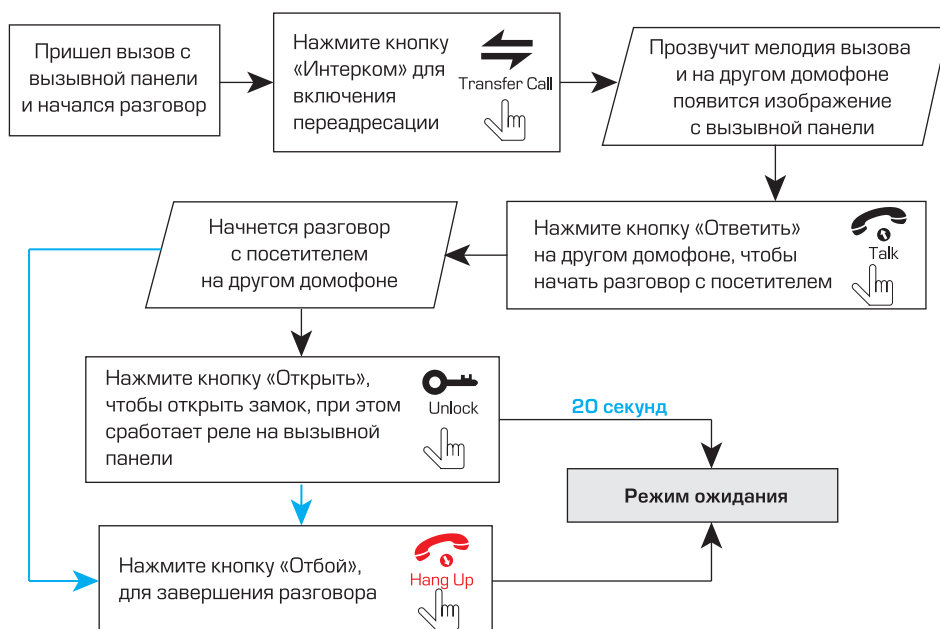

Примечание:

Если вы переадресуете разговор на другой монитор, первый монитор перейдет в режим ожидания, а монитор, на который переадресовали звонок, отобразит видео с вызывной панели и будет слышна мелодия вызова.

5.4 Внутренняя связь

Для примера используются 2 монитора, подключенных в систему.

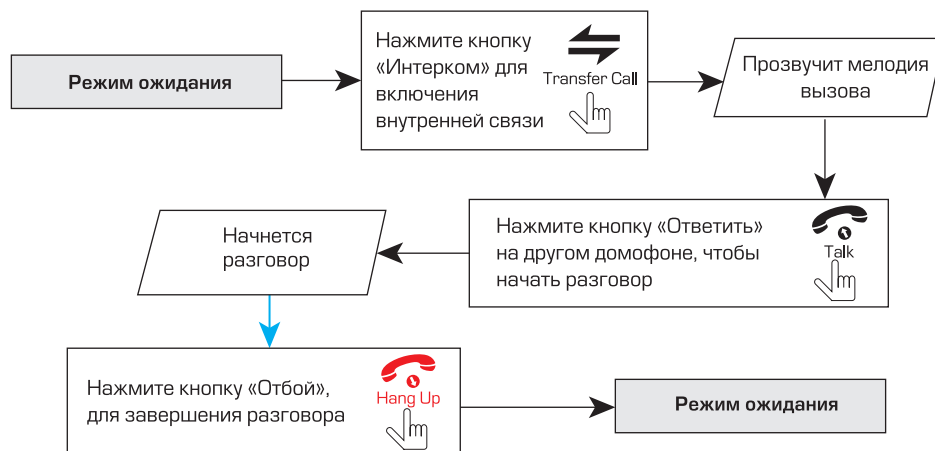











Примечание:

Если в режиме внутренней связи посетитель нажмет кнопку вызова на любой вызывной панели, то режим внутренней связи отключится, а на дисплее появится изображение посетителя и будет слышна мелодия вызова. Нажмите кнопку «Talk» (Ответить)  для начала разговора с посетителем.

6. Меню домофона

6.1 Главное меню

В режиме ожидания нажмите кнопку «Setting» (настройки/запись) , чтобы войти в главное меню монитора. В главном меню используйте кнопки «Up/+»  или «Down/-»  для перемещения по меню. Нажмите кнопку «Setting»  еще раз, чтобы войти в выбранное подменю. Далее нажмите кнопку «Setting»  для изменения текущего параметра меню. Кнопками «Up/+»  или «Down/-»  измените значение параметра и нажмите кнопку «Setting» (настройки/запись)  для подтверждения изменений. Чтобы выйти из текущего меню, нажмите кнопку «Hang Up» (Отбой)  или выберите иконку «Назад» и нажмите кнопку «Setting» (настройки/запись) .

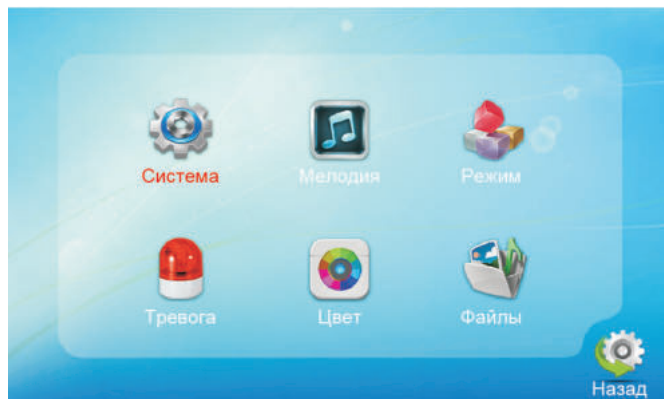

6.2 Системные настройки

В главном меню нажмите на иконку «Система», чтобы войти в системные настройки монитора:

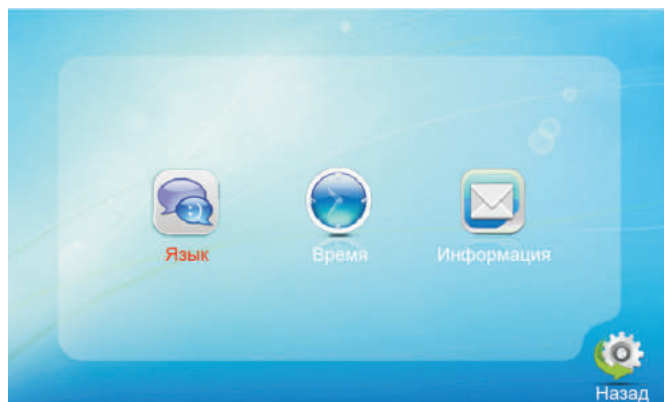

В системных настройках доступны следующие пункты:

Язык - выбор языка меню

Время - установка системного времени

Информация:

Версия ПО - текущая версия программного обеспечения

Дата ПО - дата выпуска программного обеспечения

Форматировать SD - форматирование SD карты памяти. Рекомендуется форматировать карту памяти перед первым использованием. Также рекомендуется использовать SD карты 6 класса и выше.

Форматировать память - форматирование внутренней памяти монитора.

Перенести фото на SD - копирование фотографий из памяти монитора на SD карту.

Обновление - обновление программного обеспечения монитора с помощью карты памяти.

Рестарт - перезагрузка системы.

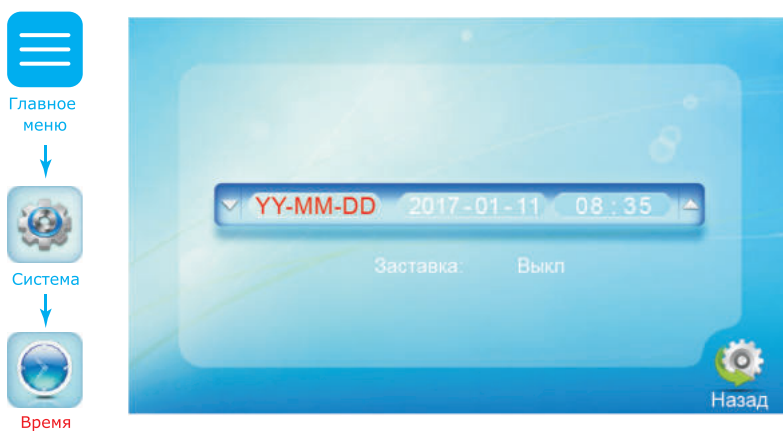
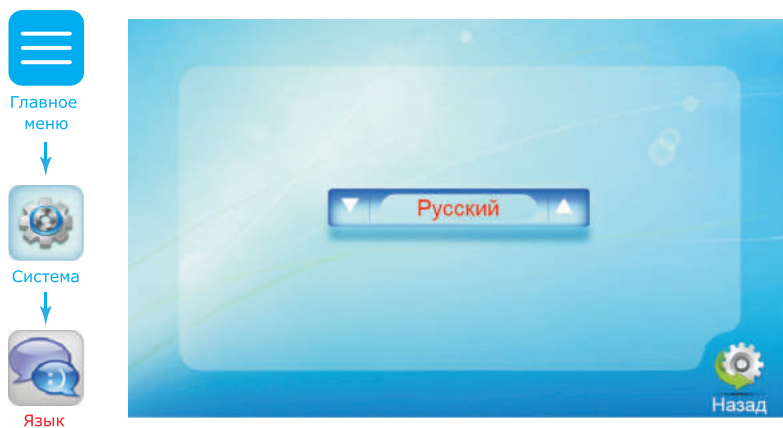

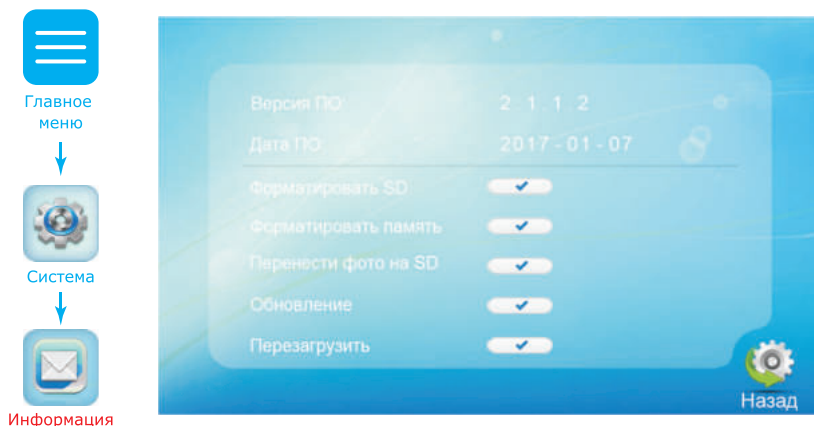

6.3 Настройка мелодий и громкости звонка

В главном меню нажмите на иконку «Мелодия», чтобы войти в меню настройки мелодий и временных интервалов громкости звонка. В данном меню содержатся следующие настройки:

Мелодия звонка - выбор мелодии для каждой из вызывных панелей

Громкость - настройка временных интервалов громкости звонка и времени звучания мелодии, а также включение или выключения звука нажатий.

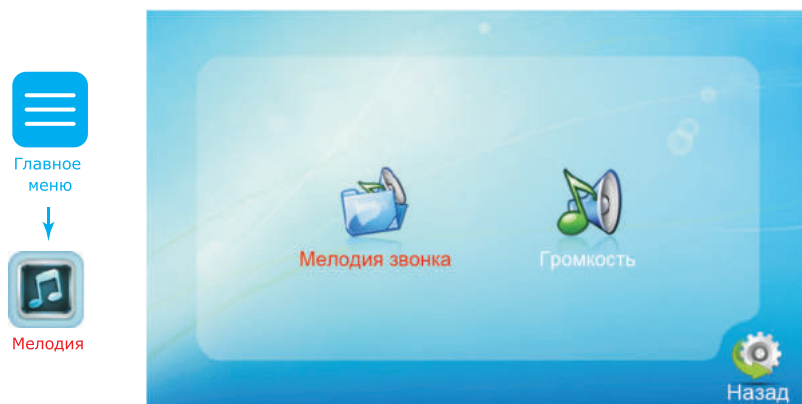

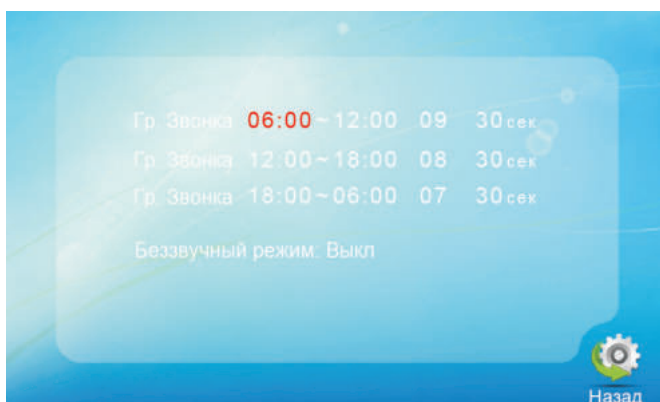
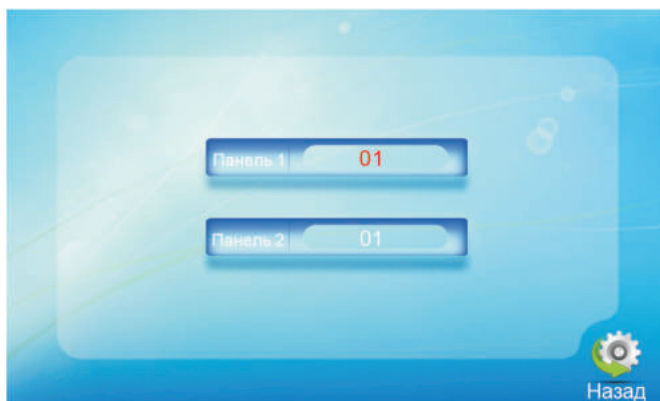
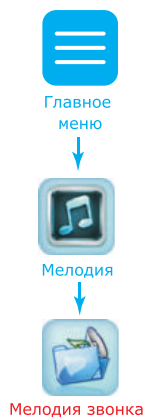

6.4 Настройка режима работы

В главном меню нажмите на иконку «Режим», чтобы войти в меню настройки режима работы монитора. В данном меню содержатся следующие настройки:

Режим - выберите режим «Основной», если монитор в системе один или к нему подключены вызывные панели либо камеры. Выберите «Дополнит.» если в системе несколько мониторов и к данному монитору не подключены вызывные панели либо камеры.

Панель 2 - «Вкл» или «Выкл», включает или исключает панель 2 из списка просмотра.

Режим записи:

«Фото» - сохранять фотоснимки при входящих вызовах или вручную;

«Видео» - запись видеороликов при входящих вызовах или вручную.

Время открытия Панели 1 - время срабатывания реле замка Панели 1, от 2 до 10 секунд.

Время открытия Панели 2 - время срабатывания реле замка Панели 2, от 2 до 10 секунд.

Подсветка кнопок панелей - «Вкл» или «Выкл»



6.5 Настройка параметров тревоги

В главном меню нажмите на иконку «Тревога», чтобы войти в меню настройки параметров тревоги. В данном меню содержатся следующие пункты:

Доп.Камеры - дополнительные камеры

Дет.движения - программный детектор движения

Пункт **Доп.Камеры** включает в себя следующие настройки:

Камера 1: - «Вкл» или «Выкл» камеру 1 из списка просмотра.

Камера 2: - «Вкл» или «Выкл» камеру 2 из списка просмотра.

Звук тревоги Камеры 1 - время проигрывания мелодии тревоги при срабатывании датчика, подключенного к камере 1, от 0 до 30 секунд.

Звук тревоги Камеры 2 - время проигрывания мелодии тревоги при срабатывании датчика, подключенного к камере 2, от 0 до 30 секунд.

Запись по тревоге:

«Фото»- сохранять фотоснимки при срабатывании датчика

«Видео»- запись видеороликов при срабатывании датчика



Программный детектор движения позволяет обнаруживать движение объектов без использования внешних датчиков, путем регистрации изменений, происходящих в области обзора используемой видеокамеры. Для реализации данной функции, питание камеры, используемой для детекции движения, должно быть постоянно включено. Это нужно для того, чтобы монитор имел доступ к изображению, поступающему с камеры и мог регистрировать его изменение.

Пункт **Дет. движения** включает в себя следующие настройки:

Источник обнаружения движения:

«Выкл» - программный детектор движения отключен;

«Панель 1» - детекция движения с панели 1;

«Панель 2» - детекция движения с панели 2;

«Камера 1» - детекция движения с камеры 1;

«Камера 2» - детекция движения с камеры 2.

Область детекции - настройка области кадра, в рамках которой будет происходить детекция движения.

Способ хранения:

«Фото» - сохранять фотоснимки при обнаружении движения;

«Видео» - запись видеороликов при обнаружении движения.

Уведомление - «Вкл» или «Выкл» звуковое уведомление о срабатывании программного детектора движения.



Главное меню



Тревога



Дет. движения

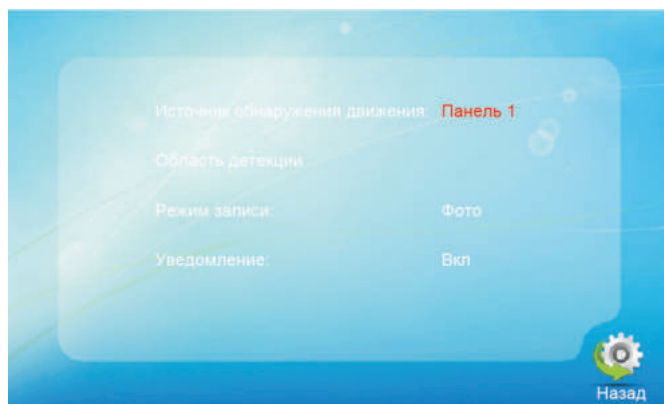

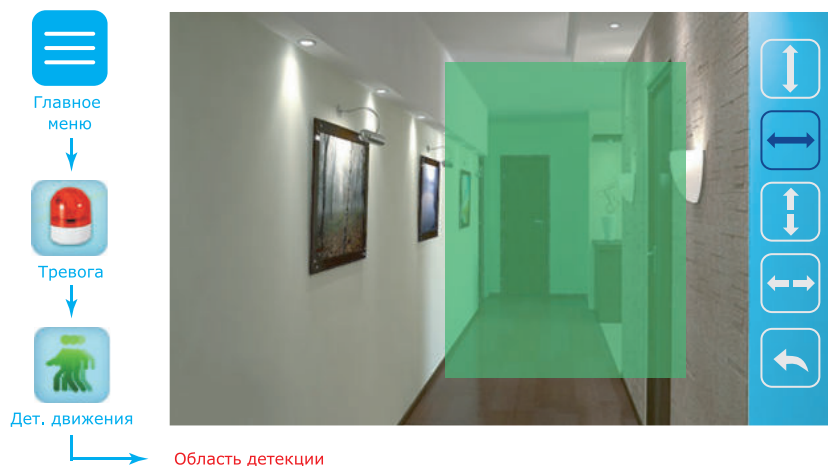

6.6 Настройка изображения

В главном меню нажмите на иконку «Цвет», чтобы войти в меню настройки параметров изображения. В данном меню содержатся следующие настройки:

Панель 1 - настройка параметров изображения вызывной панели 1.

Панель 2 - настройка параметров изображения вызывной панели 2.

Камера 1 - настройка параметров изображения камеры 1.

Камера 2 - настройка параметров изображения камеры 2.

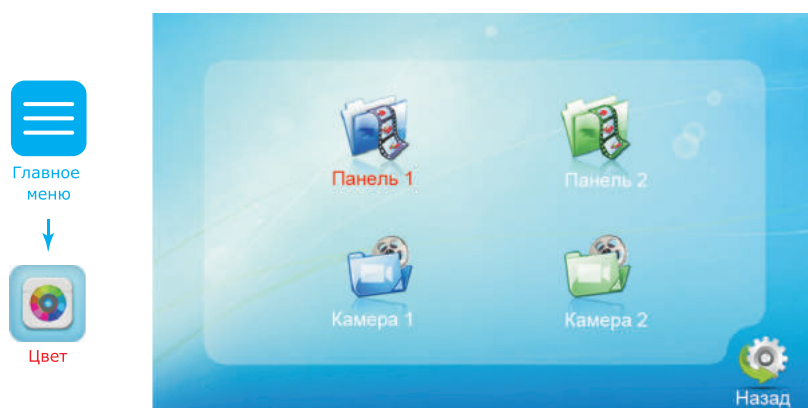

Видеодомофон TR-31M

Для каждого из источников видеосигнала могут быть заданы собственные параметры изображения:



Яркость - может быть задана от 0 до 50, по умолчанию 25



Контрастность - может быть задана от 0 до 50, по умолчанию 25



Цветность - может быть задана от 0 до 50, по умолчанию 25



Главное меню



Цвет



Панель 1
Панель 2
Камера 1
Камера 2



6.7 Воспроизведение файлов

В главном меню нажмите на иконку «Файлы», чтобы войти в меню воспроизведения файлов. В данном меню содержатся следующие пункты:

Файлы видео - воспроизведение видеороликов.

Файлы фото - воспроизведение фотоснимков.



Главное меню



Файлы

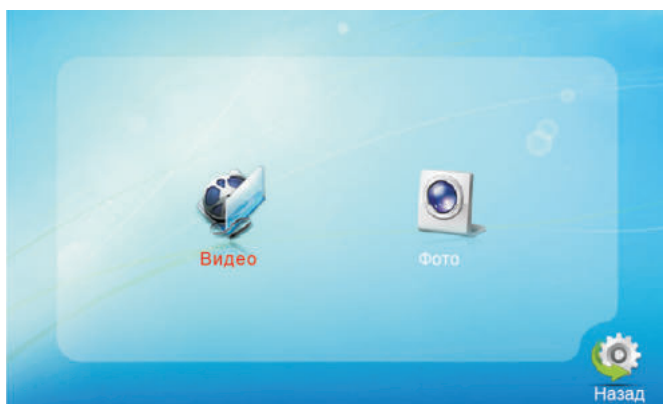



Нажмите иконку «Видео» или «Фото» для входа в меню просмотра видеороликов или фотоснимков и нажмите на имя файла для его просмотра.

В выпадающем меню выберите одно из трех действий:

Просмотр - просмотр текущего файла;

Удалить текущий файл - удаление текущего файла;

Удалить все файлы - удаление всех файлов в данной папке.

Во время просмотра видеороликов или фотоснимков, переход между файлами осуществляется с помощью кнопок «Up/+»  или «Down/-» .

Для возврата в меню выбора файла из режима просмотра коротко нажмите в любом месте экрана или нажмите кнопку «Hang Up» (Отбой) .



Главное меню



Файлы



Видео

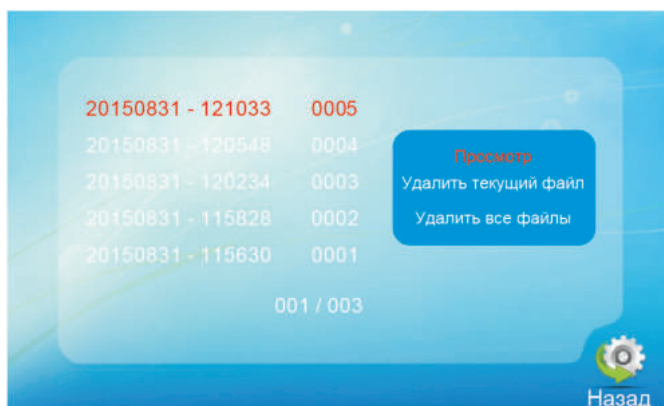

Главное меню



Файлы



Видео

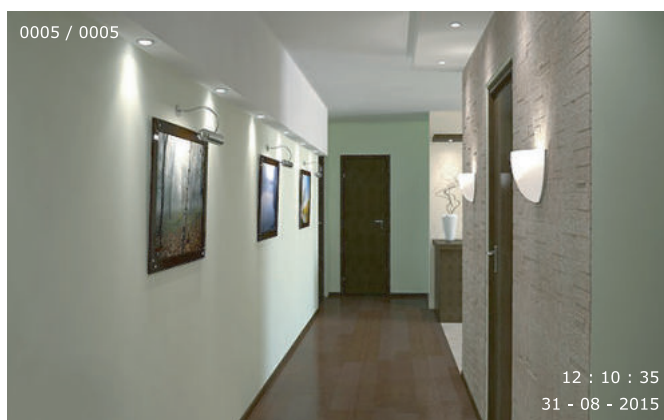

7. Ручная запись

Во время просмотра вызывных панелей или видеокамер, а также во время разговора, можно сохранять фотоснимки либо записывать видеоролики вручную, нажав кнопку «Setting» (Настройки / запись) .

В зависимости от выбранных настроек **«Режим записи»** (смотрите стр. 17) монитор будет записывать видео или делать фотоснимки.

Примечание:

Запись видеороликов возможна только при установленной в монитор SD карте. При отсутствии SD карты в слоте устройства, вне зависимости от настройки «Режим записи», будет производиться только запись фотоснимков на внутреннюю память монитора.

Емкость внутренней памяти составляет 100 фотоснимков. При превышении данного количества и отсутствии SD карты, самые старые фотоснимки будут замещены более новыми.

8. Запись по движению

В мониторе можно активировать функцию записи по движению (смотрите стр.19).
Время записи видео составляет 120 секунд. Если необходимо остановить запись и перейти в режим ожидания, во время записи нажмите кнопку «Hang Up» (Отбой) .

9. Условия гарантии

Гарантия на данное изделие составляет **12 месяцев** с момента реализации при соблюдении условий монтажа и эксплуатации, изложенных в настоящем руководстве. При отсутствии документов, подтверждающих дату реализации, гарантийный срок исчисляется от даты изготовления изделия.

Гарантийные обязательства дают право покупателю на гарантийный ремонт на протяжении указанного срока, в случаях, когда работоспособность нарушена в результате заводского дефекта производителя и покупателем не нарушены условия хранения, транспортирования, установки и эксплуатации изделия.

Производитель не несет гарантийных обязательств, а изделиям не предоставляется гарантийное обслуживание в следующих случаях:

- Нарушения целостности или комплектности изделия;
- Нарушения правил установки или эксплуатации изделия;
- Наличие механических повреждений, следов попадания вовнутрь изделия посторонних предметов, жидкостей, насекомых, пыли, грязи и т.п.;
- Нарушения пломб, стикеров, серийных номеров производителя, наличия их механических повреждений, нанесения ущерба в результате нарочных или случайных (в случае незнания) действий потребителя;
- Посторонних вмешательств при выполнении ремонтных работ самостоятельно или представителями других, не уполномоченных на это организаций;
- Нанесения ущерба несоответствием электропитающих кабельных сетей требованиям технических стандартов, а также в случаях перепадов напряжения или аварии в электросетях.

В случае отсутствия необходимых для ремонта запасных частей или комплектующих, производитель оставляет за собой право замены их аналогичными, без ухудшения эксплуатационных характеристик изделия. Согласованная с покупателем замена товара производится в случае, если товар не может быть отремонтирован. Данные гарантийные обязательства не распространяются на аксессуары, не входящие в комплект изделия, такие как аккумуляторы, внешние блоки питания, соединительные шнуры, разъемы и т.д., а также детали и части изделия, вышедшие из строя в результате естественного износа.

Свидетельство о реализации

Изделие реализовано

наименование торговой организации

Дата реализации

« ____ » _____ 201 ____

Подпись _____

МП

Предприятие-изготовитель оставляет за собой право вносить изменения
в комплектацию изделия без предварительного уведомления