



# РУКОВОДСТВО ПОЛЬЗОВАТЕЛЯ

## Видеодомофон TR-26 / TR-26M

4" color TFT LCD 4:3



Модели

TR-26W TR-26B TR-26MW TR-26MB

 Перед установкой устройства следует внимательно изучить руководство и сохранить его для использования в будущем

# Видеодомофон TR-26 / TR-26M

## Ограничение ответственности

- ✘ Этот документ может содержать технические неточности или ошибки. Изготовитель сохраняет за собой право на внесение изменений в информацию, содержащуюся здесь, в любых целях, включая, в том числе, связанных с улучшением документации и/или изделия, в любое время, без предварительного уведомления.

## Правила техники безопасности

- ✘ Прочтите и сохраните эту инструкцию.
- ✘ Все работы, связанные с установкой данного продукта, должен выполнять квалифицированный специалист.
- ✘ Соблюдайте температурный режим, а также используйте источники питания с надлежащими характеристиками.
- ✘ Используйте прибор при температуре от 0°C до +50°C без чрезмерных воздействий указанных крайних значений.
- ✘ Устанавливать устройство следует на вертикальных поверхностях, не склонных к вибрации или ударам.
- ✘ Установите устройство вдали от источников тепла, таких как радиаторы, обогреватели и печи.
- ✘ Установка устройства вблизи устройств бытовой электроники, например, стерео ресивер/усилитель и телевизоры, допускается, если температура окружающей среды не выходит за границы выше упомянутых температур.
- ✘ Обращайтесь с прибором аккуратно. Не трясите, так как это может повредить устройство.
- ✘ Не используйте агрессивные или абразивные моющие средства для чистки корпуса прибора. Когда грязь трудно удалить, используйте мягкое моющее средство.
- ✘ Не перегружайте розетки и удлинители, так как это может привести к пожару или поражению электрическим током.

## Защита окружающей среды



Если вы видите этот символ на продукте, не выбрасывайте продукт промышленными и пищевыми отходами.

В некоторых регионах создали системы для сбора и утилизации электрического и электронного оборудования. Свяжитесь с местными органами власти для получения информации об утилизации для вашего региона.

**Содержание**

1. Комплект поставки .....	3
2. Характеристики .....	3
3. Установка монитора .....	4
4. Габаритные размеры .....	4
5. Схема подключения .....	5
6. Выбор проводов .....	7
7. Назначение кнопок.....	7
8. Работа с монитором .....	9
9. Видеонаблюдение на мониторе .....	10
10. Переадресация вызова .....	11
11. Внутренняя связь .....	11
12. Функции меню .....	12
13. Подключение камер и датчиков движения .....	20

# Видеодомофон TR-26 / TR-26M

## 1. Комплект поставки

Для модели TR-26M

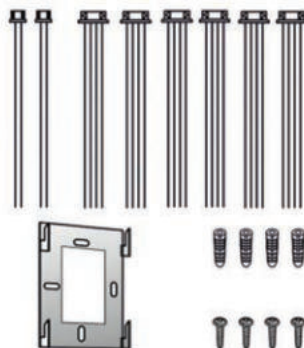

- Монитор видеодомофона ..... 1 шт.
- Монтажный крштейн ..... 1 шт.
- Дюбель ..... 4 шт.
- Саморез ..... 4 шт.
- 4-х жильный провод ..... 6 шт.
- 2-х жильный провод ..... 2 шт.
- Руководство пользователя ..... 1 шт.

## 2. Характеристики

Модель монитора	TR-26	TR-26M
Дисплей	Цветной 4.3" TFT LCD (4:3)	
Разрешение	320 x 240	
Режим связи	Полу-дуплексная связь	
Длительность разговора	120 секунд	
Ток в режиме ожидания	Максимум 200 мА	
Ток в рабочем режиме	Максимум 500 мА	
Внутренняя память	-	До 200 фото
SD карта	-	До 32Гб; ≤Кл.10
Тип установки	Накладной монтаж	
Источник питания	Встроенный блок питания 220В	
Цвет монитора	Черный (TR-26В) / Белый (TR-26W)	Черный (TR-26MB) / Белый (TR-26MW)
Диапазон рабочих температур	-10° ~ +60°С	
Габаритные размеры	125 x 189 x 20 мм	

### 3. Установка монитора

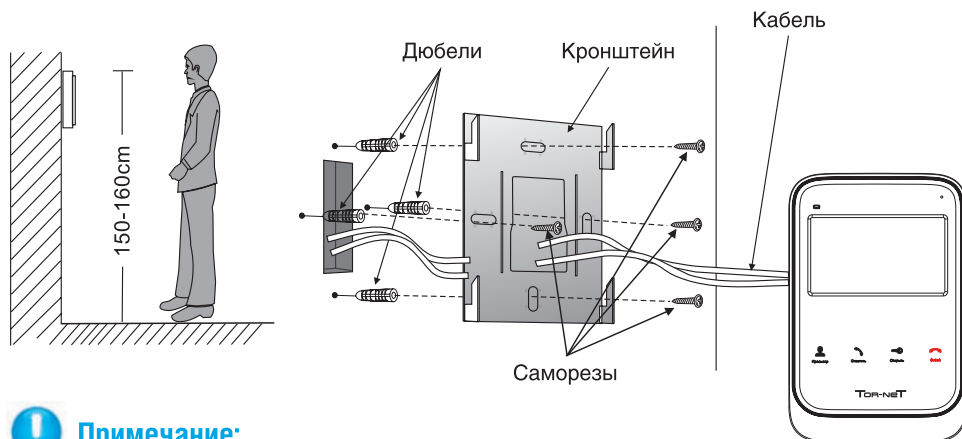

#### ! Примечание:

- Избегайте установки устройства вблизи источников излучения: телевизора, приемника и пр.
- Не разбирайте самостоятельно, чтобы избежать поражения электрическим током.
- Не бросайте, не трясите и не стучите по устройству. В противном случае это может привести к повреждению устройства.
- Рекомендованная высота для установки панели составляет 150 см.
- Отключите питание устройства перед установкой.
- Установите устройство на расстоянии не менее 30 см от сети переменного тока во избежание фоновых помех.
- Устройство должно располагаться вдали от воды, магнитных полей и агрессивных веществ.

### 4. Габаритные размеры

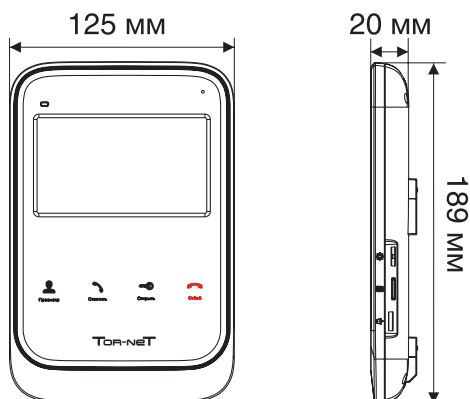

# Видеодомофон TR-26 / TR-26M

## 5. Схема подключения

### Примечание:

Схемы 1, 2 действительны для модели монитора TR-26M  
Камеры должны иметь внешний источник питания



Схема 2



# Видеодомофон TR-26 / TR-26M

## 6. Выбор проводов

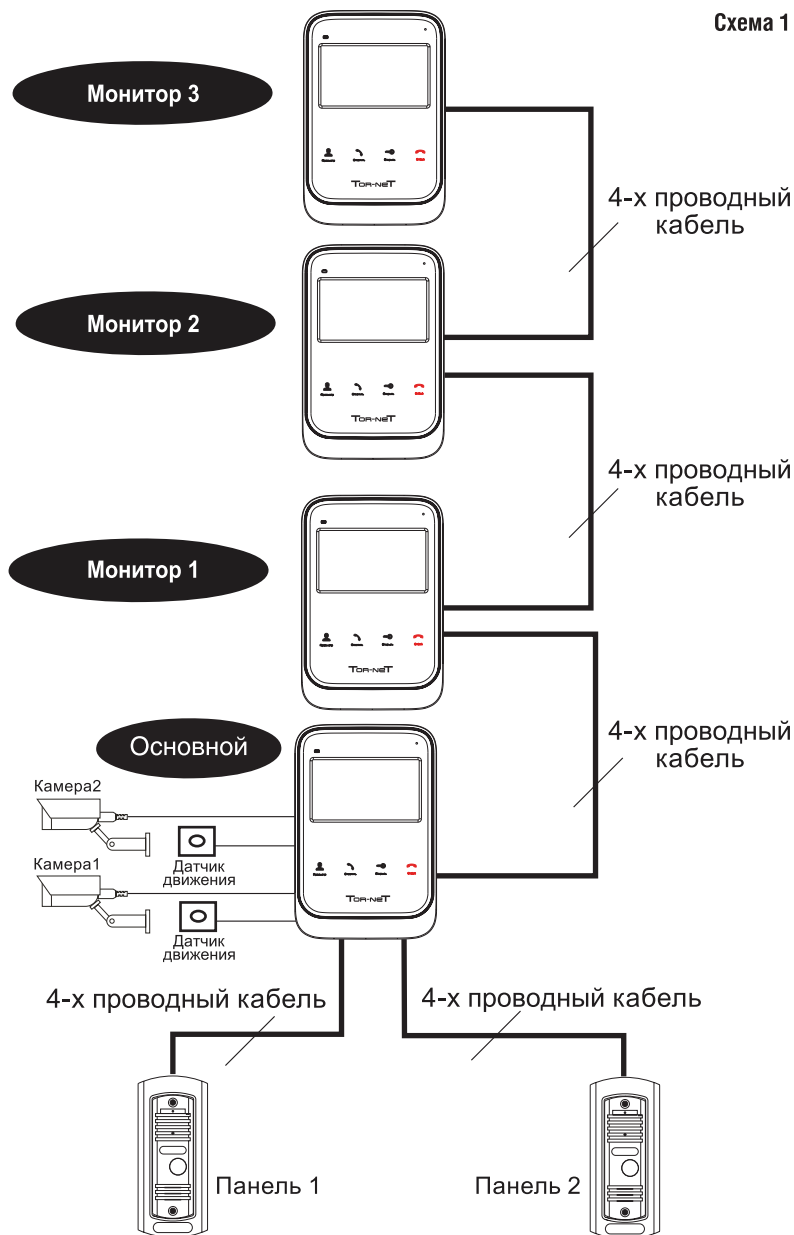
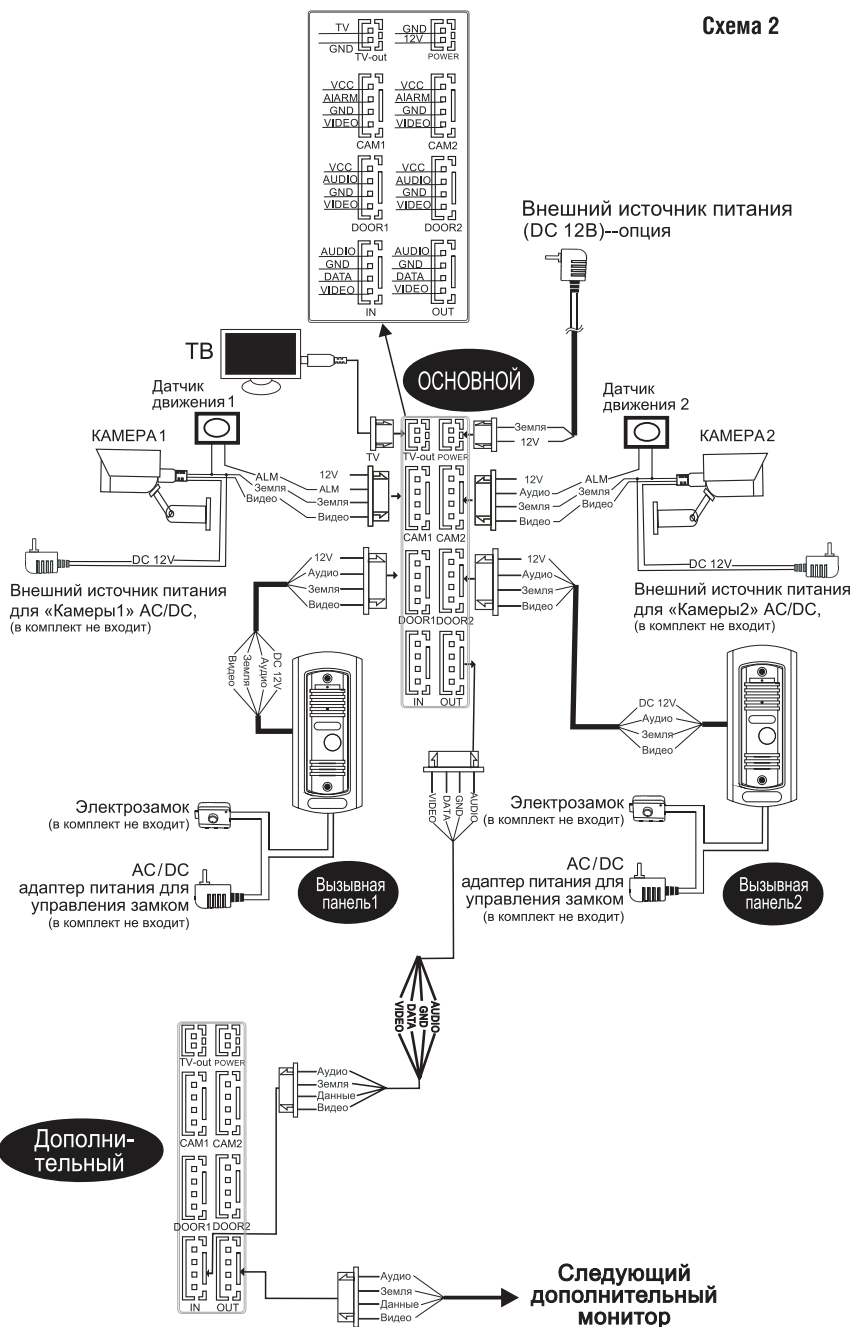
! Электромеханический замок / источник питания / камера не входят в комплект устройства, в связи с этим обратите особое внимание на соответствие характеристик приобретаемых устройств.

! При стандартном подключении система поддерживает замки с нормально открытым (НО) методом открывания двери. Это означает, что в нормальном состоянии сухой контакт открыт, а замок находится в постоянно закрытом состоянии. При нажатии кнопки открытия двери сухой контакт меняется на закрытый, замок открывается.

! Вы приобрели устройство со встроенным блоком питания, который поддерживает широкий диапазон напряжения (100В - 240В).



! Во избежание неправильного подключения смотрите на наклейку с обратной стороны монитора - назначение контактов.

### Рекомендованные параметры к кабелю подключения

1. 4-х жильный неэкранированный кабель;

2. Расстояние от внешней камеры до крайнего монитора:

- расстояние  $\leq 28$  метров (4 x 0,2 мм<sup>2</sup>)
- расстояние  $\leq 50$  метров (4 x 0,3 мм<sup>2</sup>)
- расстояние  $\leq 80$  метров (4 x 0,5 мм<sup>2</sup>)

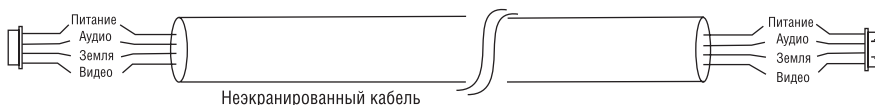



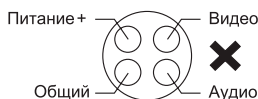
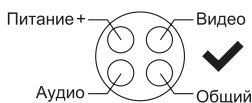

! Провода подключаются следующим образом:

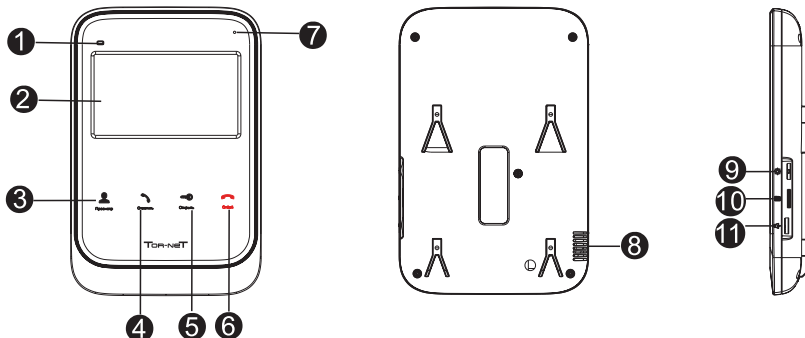

## 7. Назначение кнопок





№	Наименование	Описание
1	Индикатор питания	Загорается после включения питания устройства.
2	TFT-дисплей	Для просмотра изображений посетителей.
3	 Просмотр	Просмотр изображения, передаваемого с камеры вызывной панели в режиме реального времени.
4	 Ответить	1. Нажать для установления голосовой связи с вызывной панелью. 2. Во время разговора длительное нажатие служит для переадресации вызова на другой монитор. 3. В режиме ожидания кнопка служит для установления внутренней связи между мониторами.
5	 Открыть	При нажатии этой кнопки выполняется отпирание замка двери.
6	 Отбоя	При нажатии этой кнопки завершается разговор с посетителем.
7	Микрофон	Передает звук на вызывную панель.
8	Динамик	Воспроизводит звук с вызывной панели.
9		1. Многофункциональная клавиша: используется нажатие и прокрутка вверх-вниз. 2. Меню настройки появляется при нажатии кнопки  из режима ожидания устройства. 3. В главном меню выберите подраздел прокруткой кнопки  вверх-вниз, затем снова нажмите  для входа в подменю. Для выбора опций в выбранном подразделе нажмите  вверх или вниз, затем нажмите  для подтверждения. Выбрав опцию "Return" (Вернуться) в главном меню, нажмите  для выхода из меню с последующим переходом устройства в режим ожидания.
10	 Разъем для микро SD карты	В модели монитора TR-26M имеется возможность использования микро SD-карт для хранения видеозаписей и фотоснимков. Поддерживаются карты памяти емкостью до 32 Гбайт. Видео и фото записываются на SD-карту. Если в разъем монитора не вставлена SD карта фотоснимки будут сохраняться в памяти монитора. Рекомендуется использовать SD-карты класса скорости выше 10.
11		Регулировка громкости связи на мониторе во время разговора.

# Видеодомофон TR-26 / TR-26M

## 8. Работа с монитором

### ◆ ВЫЗОВ ОТ ПОСЕТИТЕЛЯ

#### Режим ожидания

Посетитель нажимает кнопку вызова (Call) на вызывной панели 1



Снаружи и в помещении раздается мелодичный звуковой сигнал длительностью 10 с

Изображение посетителя автоматически появляется на экране монитора

Посетитель нажимает кнопку вызова (Call) на вызывной панели 2



#### Примечание:

Если кнопки вызова на обеих панелях нажаты практически одновременно, то предпочтение отдается кнопке, нажатой первой, кроме случаев, когда кнопка нажата повторно после перехода монитора в режим ожидания.

Учитывайте, что при вызове со второй панели не будет индикации на самой панели, но будет короткий звуковой сигнал на мониторе.

Нажмите кнопку "Ответить"



▼ Сигнал вызова прекращается



Начните разговор с посетителем

▼ Допустимое время разговора – не более 120 с

Нажмите на мониторе кнопку "Открыть"



Замок открыт

Нажмите на мониторе кнопку "Отбой"



Отбой

Конец связи



#### Примечание:

Монитор автоматически перейдет в режим ожидания, если хозяина нет дома или он не ответил на вызов в течение 60 секунд.



Голосовая и видеосвязь с посетителем будет поддерживаться еще 20 секунд после нажатия кнопки отпирания замка – это позволяет убедиться, что дверь открылась и посетитель вошел.



В устройствах с SD-картами в случае настройки вызывной панели на режим видеозаписи запись включается после начала разговора. Если вызывная панель настроена на режим фотографирования, первый снимок будет сохранен во встроенную память устройства.



При работе в режиме наблюдения пользователь нажимает кнопку "Открыть" для установления связи в ответ на мелодию вызова и кнопку "Отбой" для отпирания замка двери.

## 9. Видеонаблюдение на мониторе

Очередность переключения источников при просмотре: Панель 1, Камера 1, Панель 2, Камера 2.

### Режим ожидания

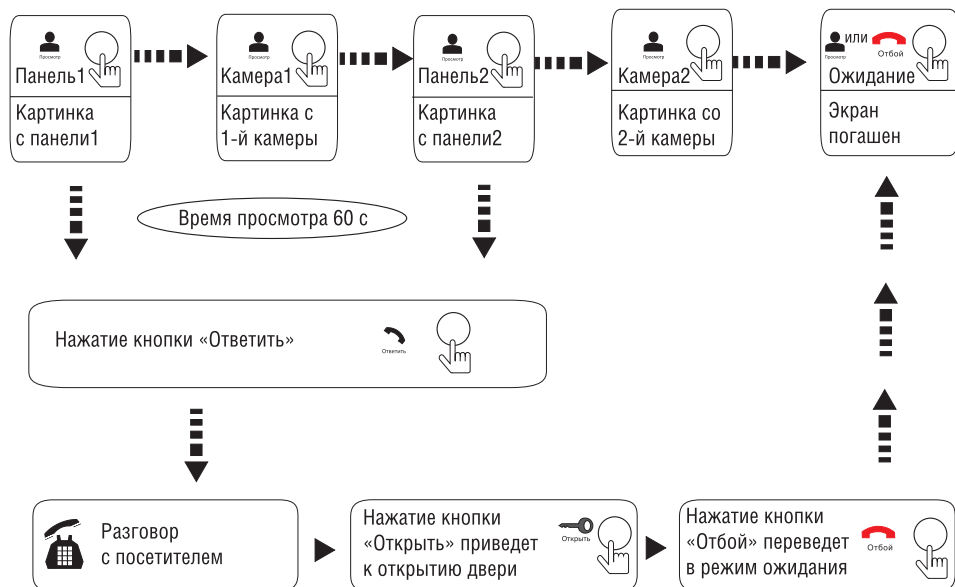

### Примечание:

- Если Вы используете только одну вызывную панель, Вы можете включить режим просмотра, нажав кнопку просмотра еще раз (В меню “Камера 1”, “Вызывная панель 2”, “Камера 2” должны быть выключены)
- Если вы используете несколько домофонов, вы также можете активировать режим просмотра на дополнительных домофонах. На них изображение будет передаваться с вызывных панелей которые подключены к основному главному монитору.
- Если во время просмотра посетитель нажмет кнопку вызова на любой вызывной панели, то режим просмотра отключится, на дисплее появится видеоизображение посетителя и будет слышна мелодия вызова. Вы можете нажать кнопку “Ответить” для начала разговора с посетителем.

# Видеодомофон TR-26 / TR-26M

## 10. Переадресация вызова

Встроенная функция связи требует подключения не менее двух мониторов и одной вызывной панели

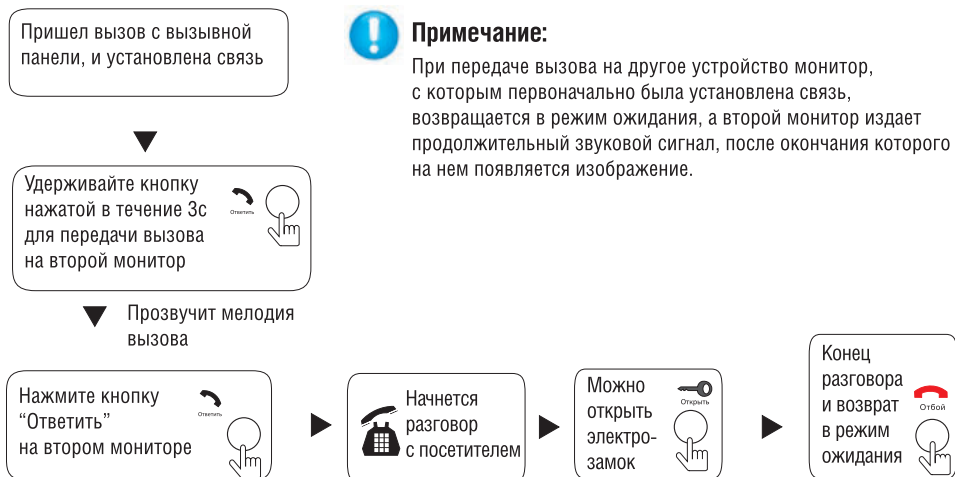

## 11. Внутренняя связь

Требуется не менее двух мониторов

### Режим ожидания

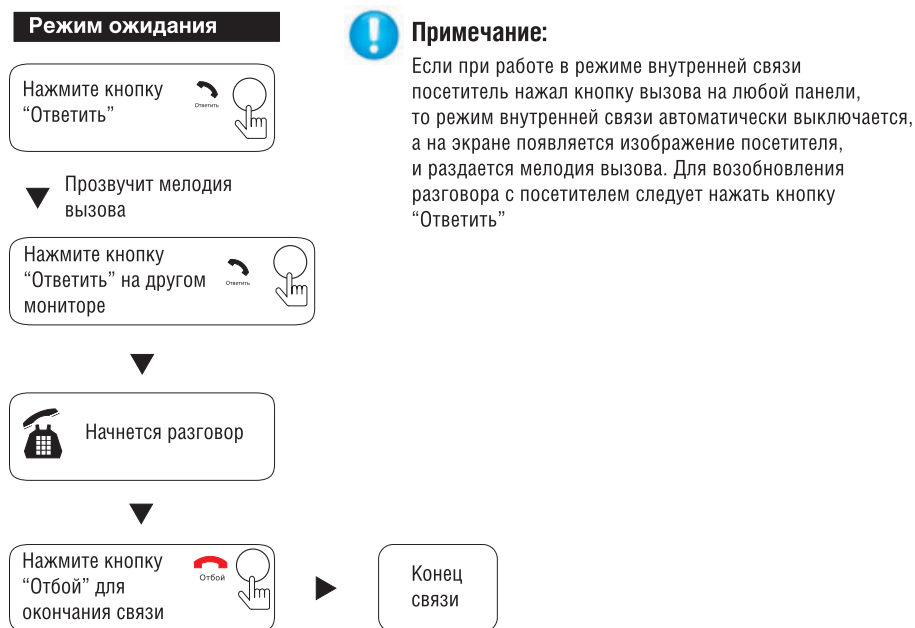

## 12. Функции меню

### Примечание:

В режиме ожидания нажмите кнопку “⚙” один раз, чтобы зайти в основное меню настроек. В основном меню прокрутите кнопку “⚙” вверх или вниз для выбора подменю, затем нажмите “⚙” снова, чтобы войти в подменю. В настройках подменю нажмите “⚙” для выбора опций, прокрутите “⚙” вверх или вниз, чтобы настроить параметры каждой опции, затем нажмите “⚙” для сохранения данных.

Для возврата в основное меню и выхода из интерфейса меню с последующим переходом монитора в режим ожидания нажмите кнопку «НАЗАД», нажмите “⚙” для подтверждения действия или нажимайте кнопку “ Отбой” для выхода в предыдущее меню или полного выхода из интерфейса меню.

- Если не производить никаких действий в течение 1 минуты, то монитор автоматически перейде в режим ожидания.
- При активации режима редактирования меню, кнопка “ Отбой” будет мигать красным цветом.

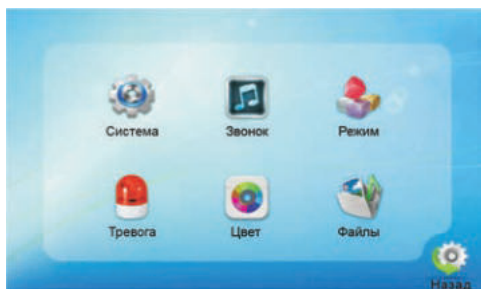

### 1. Настройка системных параметров

Прокручивая кнопку “⚙” вверх-вниз, установите курсор на иконку “Система” и нажмите “⚙” для перехода в меню “Система”. Меню состоит из трех разделов: “Язык”, “Время” и “Информация”.

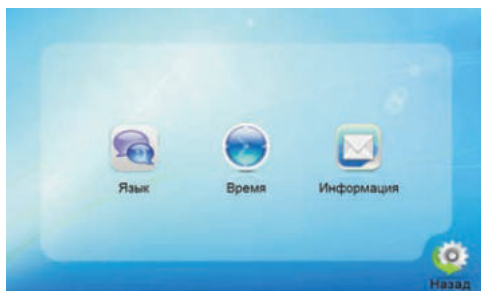

#### 1.1 Меню “Система” → “Язык”

Войдя в меню системных настроек, переместите курсор на иконку “Язык” и нажмите “⚙” для входа в этот раздел меню. В открывшемся окне выберите язык интерфейса и экранного меню. Для выбора опций в выбранном подразделе нажмите “⚙”. Измените значение параметра прокруткой клавиши “⚙” вверх или вниз, затем нажмите “⚙” для подтверждения.

# Видеодомофон TR-26 / TR-26M

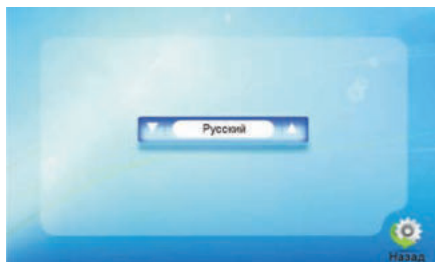

## 1.2 Меню “Система” → “Время”

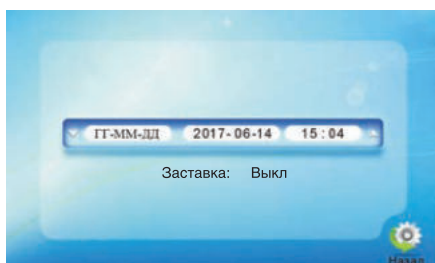

Войдя в меню системных настроек, переместите курсор на иконку “Время” и нажмите “⚙” для входа в этот раздел меню. Выберите формат даты: ГГ-ММ-ДД (год-месяц-день), ДД-ММ-ГГ (день-месяц-год) или ММ-ДД-ГГ (месяц-день-год). Установите курсор на нужный параметр прокруткой клавиши “⚙” вверх-вниз и нажмите “⚙” для входа в соответствующий подраздел меню. Затем измените значение параметра прокруткой клавиши “⚙” вверх-вниз и нажмите “⚙” для подтверждения.

**[Отображение времени]:** Функция включения и выключения отображения времени на экране.

Длительность отображения в режиме ожидания может регулироваться 1-й минутой, 3-мя минутами, 5-ю минутами и 10-ю минутами. Например, 1 минута означает, что когда монитор будет в режиме ожидания, системное время и дата будут отображаться на экране 1 минуту.

«Выкл» означает, что системное время и дата не будут отображаться на экране.

## 1.3 Меню “Система” → “Информация”

Войдя в меню системных настроек, переместите курсор на иконку “Информация” и нажмите “⚙” для входа в этот раздел меню. На этой странице можно ознакомиться с версией программного обеспечения (Версия ПО) и датой выпуска (Дата ПО).

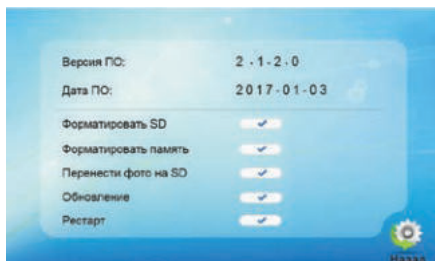

**[Форматировать SD]:** Опция доступна только для устройств с SD-картой. Перед началом использования SD-карты ее необходимо отформатировать.



**Примечание.** Поддерживаются SD-карты класса скорости строго выше 10.

**[Форматировать память]:** Опция служит для форматирования встроенной памяти домофона.

**[Перенести фото на SD]:** Данная функция используется в устройствах с SD-картой для того чтобы вручную запустить функцию резервного копирования на SD-карту фотоснимков, хранящихся в памяти устройства, с последующим удалением этих снимков из встроенной памяти устройства. Для просмотра фотографий, хранящихся на SD-карте, требуется компьютер.

**[Обновление]:** В устройствах с SD-картой доступно обновление прошивки через SD-карту.

**Примечание.** Во время обновления не рекомендуется извлекать SD-карту или выключать устройство. После завершения обновления будет выполнена автоматическая перезагрузка устройства.

**[Рестарт]:** Переместите курсор на кнопку “” и нажмите “”. В открывшемся окне выберите “Да” для перезапуска устройства или “Нет” для отмены.

**[Назад]:** Выход из текущего раздела меню.

## 2. Настройка параметров мелодии

В главном меню установите курсор на иконке “Звонок” и нажмите “” для перехода в соответствующий раздел. Меню “Звонок” состоит из двух разделов: “Мелодия звонка” и “Громкость”.

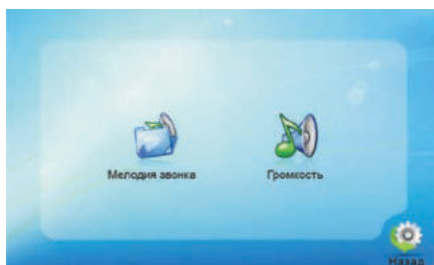

### 2.1 Меню “Звонок” → “Мелодия звонка”

В меню “Звонок” установите курсор на иконку “Мелодия звонка”, нажмите “”, чтобы войти в это меню и настроить мелодию звонка на вызывной панели.

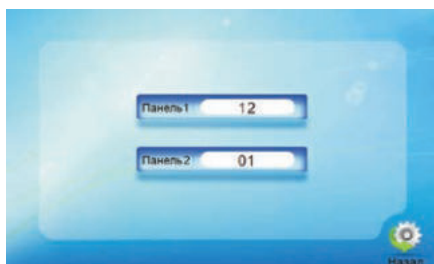

**[Панель 1]:** Выберите одну из 14-ти мелодий звонка для вызывной панели 1.

**[Панель 2]:** Выберите одну из 14-ти мелодий звонка для вызывной панели 2.

**[Назад]:** Выход из текущего раздела меню.

### 2.2 Меню “Звонок” → “Громкость”

В меню “Звонок” установите курсор на иконке “Громкость” и нажмите “” для перехода в соответствующий раздел. Предусмотрена настройка разных уровней громкости для каждого из трех временных интервалов, а также установка виброрежима и выбор длительности звучания мелодии в интервале от 10 до 45 секунд.

# Видеодомофон TR-26 / TR-26M

**[Гр. Звонка 1]:** Укажите уровень громкости 1: 00-10.

**[Гр. Звонка 2]:** Укажите уровень громкости 2: 00-10.

**[Гр. Звонка 3]:** Укажите уровень громкости 3: 00-10.

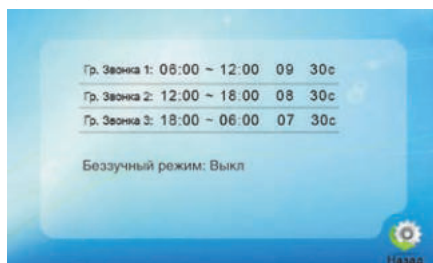

**[Беззвучный режим]:** Параметры «Вкл» или «Выкл». Включает / отключает все звуковые оповещения.

## 3. Настройка режима работы монитора

В окне главного меню установите курсор на иконку “Режим”, затем нажмите “⚙” для перехода в соответствующий раздел меню.

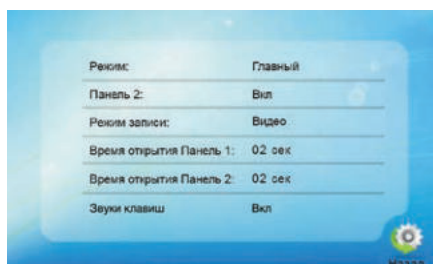

**[Режим]:** Выбор опции “Главный” или “Дополнительный”. “Главный” означает, что монитор домофона присоединен к вызывным панелям или камерам слежения. “Дополнительный” означает, что монитор присоединен к главному или дополнительному монитору.

**[Панель 2]:** Разрешает или запрещает просмотр видеоданных с Вызывной Панели 2.

**[Режим записи]:** В моделях с SD-картой доступны две опции: “Видео” и “Фото”. Режим “Видео” означает, что при нажатии посетителем кнопки вызова на вызывной панели устройство с установленной SD-картой автоматически начинает выполнять видеозапись. В режиме “Фото” устройство делает моментальный фотоснимок посетителя при нажатии кнопки вызова.

**[Время открытия Панель1]:** Регулируется от 2 до 10 секунд.

**[Время открытия Панель2]:** Регулируется от 2 до 10 секунд.

**[Звуки клавиш]:** Включение и отключение звука клавиатуры при нажатии кнопок управления.

**[Назад]:** Выход из текущего раздела меню.



## 4. Настройка параметров тревоги

В главном меню установите курсор на иконке “Тревога” и нажмите “⚙️” для перехода в соответствующий раздел меню. Меню “Тревога” состоит из двух разделов: “Доп. Камеры” и “Детекция движения”.

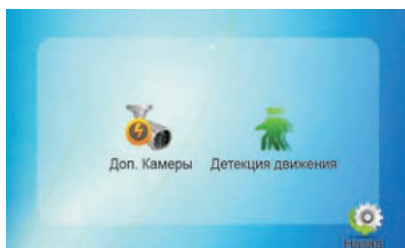

### 4.1 Меню “Тревога” → “Доп. Камеры”



**[Тип датчика Камера 1 или Тип датчика Камера 2]:** Канал каждой камеры имеет определенный статус входов-выходов (смотрите пояснения ниже), то есть при срабатывании сигнала тревоги соответствующий канал активируется и начинает тревожную запись видеопотока или делает фотоснимок.

#### Статусы входов-выходов:

- НО:** “Нормально-открытый”, то есть в нормальном режиме на датчик подается постоянный низковольтный сигнал. При скачке выходного напряжения с низкого уровня на высокий срабатывает тревога.
- НЗ:** “Нормально-закрытый”, то есть в нормальном режиме на датчик подается постоянное высокое напряжение. При изменении выходного напряжения с высокого уровня на низкий срабатывает тревога.

**Не использовать:** Если внешние датчики тревоги не используются, следует установить тип “Закрытый”.

**[Камера 1]:** Разрешает или запрещает просмотр видеоданных с первой камеры.

**[Камера 2]:** Разрешает или запрещает просмотр видеоданных со второй камеры.

**[Звук тревоги Камера 1]:** Длительность звучания мелодии вызова с камеры 1 в случае ее срабатывания по датчику тревоги. Регулируется в интервале от 0 до 30 секунд.

**[Звук тревоги Камера 2]:** Длительность звучания мелодии вызова с камеры 2 в случае ее срабатывания по датчику тревоги. Регулируется в интервале от 0 до 30 секунд.

**[Запись по тревоге]:** Доступны две опции: “Видео” и “Фото”. В режиме “Видео” формирование сигнала тревоги ведет к включению видеозаписи на соответствующем канале. В режиме “Фото” срабатывание датчика тревоги ведет к тому, что на соответствующем канале выполняется захват изображения из видеопотока в виде моментального фотоснимка.

**[Назад]:** Выход из текущего раздела меню.

# Видеодомофон TR-26 / TR-26M

## 4.2 Меню “Тревога” → “Детекция движения”

В главном меню установите курсор на иконке “Тревога” и нажмите “⚙️” для перехода в соответствующий раздел меню. Меню “Тревога” состоит из двух разделов: “Доп. Камеры” и “Детекция движения”.

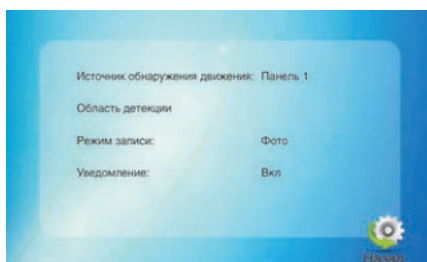

Программный детектор движения позволяет обнаруживать движение объектов без использования внешних датчиков, путем регистрации изменений, происходящих в области обзора используемой видеокамеры. Для реализации данной функции, питание камеры, используемой для детекции движения, должно быть постоянно включено. Это нужно для того, чтобы домофон имел доступ к изображению, поступающему с камеры и мог регистрировать его изменение

**[Источник обнаружения движения]:** В этом поле выберите канал для настройки.

Возможен выбор следующих каналов «Панель 1», «Панель 2», «Камера 1», «Камера 2» и «Выкл»

**[Область детекции]:** Настройка области кадра, в рамках которой будет происходить детекция движения. Для каждого канала.

Чтобы войти в меню «Область обнаружения движения», прокрутите кнопку “⚙️” вверх или вниз, чтобы переместить курсор на “↑”, “←”, “↓”, “→”, а затем нажмите “⚙️”, чтобы отрегулировать область обнаружения. Выбранная зона детекции канала с использованием опции «Программного детектора» - затененная. Это область обнаружения движения. А прозрачная область - это область, в которой обнаружение движения не активировано.

Когда настройка области обнаружения закончена, переместите курсор на “↶”, затем нажмите “⚙️” для возврата в предыдущее меню («Детекция движения»).

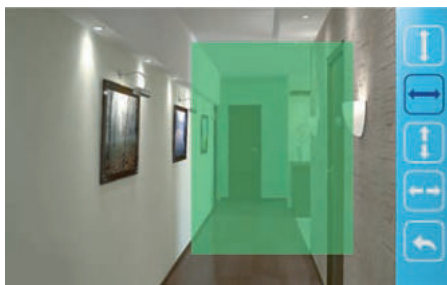

**[Режим записи]:** Параметры включают «Запись» и «Фото». «Запись» означает, что при срабатывании сигнала обнаружения движения, он активирует соответствующий канал чтобы начать запись. «Фото» означает, что при обнаружении движения срабатывает аварийный сигнал, он активирует соответствующий канал для изображения текущего видеопотока в виде неподвижной фотографии.

**[Уведомление]:** «Вкл» или «Выкл» звуковое уведомление о срабатывании программного детектора движения.

**[Назад]:** Выход из текущего раздела меню.

## 5. Настройка параметров цветопередачи

В главном меню установите курсор на иконке “Цвет” и нажмите “⚙️” для перехода в соответствующий раздел меню.

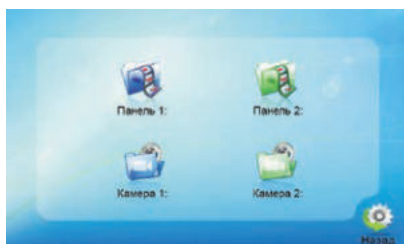

В открывшемся окне собраны параметры, необходимые при настройке качества изображения, поступающего с вызывных панелей и камер Панель1 / Панель2 / Камера1 / Камера2. Прокручивая клавишу “⚙️” вверх-вниз, установите курсор на одну из иконок “Панель1”, “Панель2”, “Камера1” или “Камера 2” и нажмите “⚙️” для перехода в соответствующий раздел, чтобы отрегулировать яркость, контраст и насыщенность в соответствии с фактическими условиями окружающей среды.



Яркость. Регулируется в интервале от 0 до 50. По умолчанию установлено 25.



Контраст. Регулируется в интервале от 0 до 50. По умолчанию установлено 25.



Насыщенность. Регулируется в интервале от 0 до 50. По умолчанию установлено 35.

**[Назад]:** Выход из текущего раздела меню.

## 6. Воспроизведение

Этот раздел предназначен для просмотра захваченных фотографий и воспроизведения видеозаписи. Фотографии хранятся во внутренней памяти монитора, тогда как видеозапись ведётся только на внешнюю карту памяти micro-SD.

В главном меню установите курсор на иконке “Файлы” и нажмите “⚙️” для перехода в соответствующий раздел меню. В моделях с SD-картой доступны две опции: “Файлы видео” и “Файлы фото”.

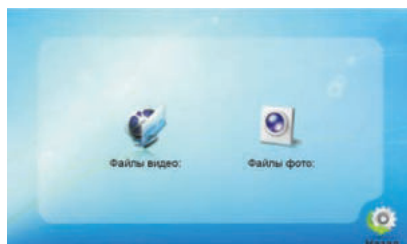

# Видеодомофон TR-26 / TR-26M

## 6.1 Меню “Файлы” → “Файлы видео”

В меню “Файлы” установите курсор на иконку “Файлы видео”, нажмите клавишу “⚙”, чтобы открыть список записанных файлов. Прокручивая “⚙” вверх-вниз, выберите файл для просмотра (он будет выделен красным) и нажмите “⚙”. В правой части окна появятся опции: “Просмотр”, “Удалить текущий файл” и “Удалить все файлы”. Выберите “Просмотр”, чтобы воспроизвести выбранный файл. Выберите “Удалить текущий файл”, чтобы удалить текущий файл (если это необходимо) или “Удалить все файлы”, чтобы удалить все файлы, хранящиеся на SD-карте. Если во время просмотра прокрутить клавишу “⚙” вверх или вниз, система перейдет к воспроизведению следующего или предыдущего файла. Снова нажмите “⚙”, чтобы выйти из этого режима. Установите курсор на иконку “Назад” и нажмите “⚙” для выхода из текущего раздела меню.



## 6.2 Меню “Файлы” → “Файлы фото”

В меню “Файлы” установите курсор на иконку “Файлы фото”, прокручивая клавишу “⚙” вверх-вниз, и нажмите ее, чтобы открыть список сохраненных моментальных снимков. Прокручивая “⚙” вверх-вниз, выберите файл для просмотра (он будет выделен красным) и нажмите “⚙”. В правой части окна появятся опции: “Просмотр”, “Удалить текущий файл” и “Удалить все файлы”. Выберите “Просмотр”, чтобы воспроизвести выбранный файл. Выберите “Удалить текущий файл”, чтобы удалить текущий файл, если это необходимо, или “Удалить все файлы”, чтобы удалить все файлы, хранящиеся на SD-карте. Если во время просмотра прокрутить клавишу “⚙” вверх или вниз, система перейдет к воспроизведению следующего или предыдущего файла. Снова нажмите “⚙”, чтобы выйти из этого режима. Установите курсор на иконку “Назад” и нажмите “⚙” для выхода из текущего раздела меню.



## Примечание

1. Если монитор с SD картой, фото будут храниться на карте памяти. Если в устройстве нет карты памяти, фото будут сохраняться на внутренней памяти устройства.

2. Если вы удаляете фото с устройства, с установленной SD картой, то снимок, хранящийся на SD карте, будет удален первым. Если в устройстве нет SD карты, то будут удалены фото, хранящиеся во внутренней памяти монитора.

## 13. Подключение камер и датчиков движения

Камера 1 и Камера 2 имеют функцию записи по датчику движения. Когда датчик движения замкнет или разомкнет контакты, в зависимости от установки НО или НЗ в пункте меню «Тревога», то запись в домофоне активируется. Время записи 120 секунд. Во время записи нажмите «», если необходимо остановить ее и перейти в режим ожидания.

Запись видеороликов возможна только при установленной в монитор microSD карте. При отсутствии microSD карты в слоте монитора, в не зависимости от настройки «Режим записи», будет производиться запись только фотоснимков на внутреннюю память домофона.

Емкость внутренней памяти составляет 200 фотоснимков. При превышении данного количества снимков и отсутствии microSD карты, самые старые фотоснимки будут замещены более новыми. Время записи составляет 120 с, что бы остановить тревогу в это время (120 с) нажмите «».

Можно использовать любые датчики, которые имеют «НО» (нормально открытые) или «НЗ» (нормально закрытые) контакты. При срабатывании датчик замыкает (в случае «НО») или размыкает (в случае «НЗ») сигнальный шлейф, что активирует запись на мониторе.

2 канала камер входов тревог по типу входа (могут быть нормально открытым типом или нормально закрытым типом). Клемма ALM (Сигн) аварийного детектора подключается параллельно с клеммой ALM (сигн) (детектор тревоги должен быть установлен с внешним источником питания). Клемма заземления детектора тревоги подключается параллельно с GND камеры.

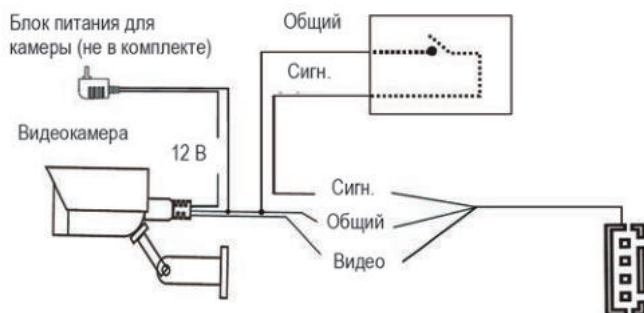

# Свидетельство о реализации

Изделие реализовано

---

*наименование торговой организации*

Дата реализации

« \_\_\_\_ » \_\_\_\_\_ 201 \_\_\_\_

Подпись \_\_\_\_\_

МП